

CELVIANO

RU

AP-460

ИНСТРУКЦИЯ ПО ЭКСПЛУАТАЦИИ

Сохраните всю информацию, чтобы обращаться к ней в будущем.

Правила безопасности

Перед тем как приступить к эксплуатации пианино, прочитайте брошюру «Правила безопасности».

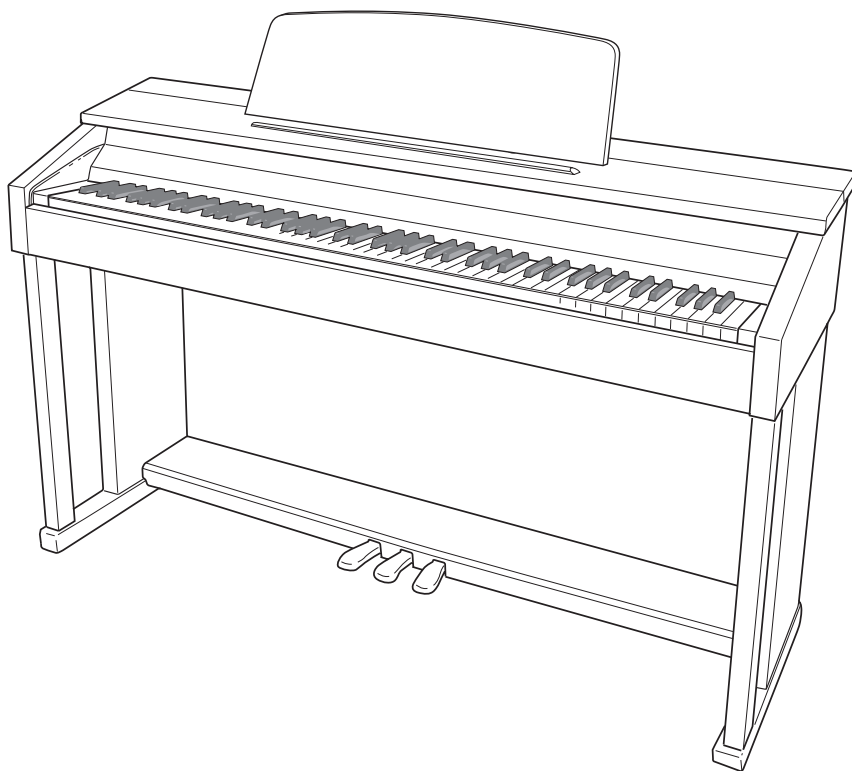

Внимание!

Прежде чем приступить к эксплуатации данного изделия, ознакомьтесь со следующей важной информацией.

- Прежде чем приступить к эксплуатации адаптера переменного тока AD-E24250LW для подачи питания на инструмент, проверить адаптер на предмет повреждений. Сетевой шнур тщательно проверить на предмет разрывов, порезов, оголения провода, других серьезных повреждений. Если адаптер серьезно поврежден, не давать его детям.
- Изделие не предназначено для детей в возрасте до 3 лет.
- Применять только адаптер CASIO AD-E24250LW.
- Адаптер переменного тока — не игрушка!
- Перед протиранием изделия отсоединять от него адаптер переменного тока.

Местонахождение маркировки

Маркировка находится на нижней стороне изделия или в батарейном отсеке на нижней стороне изделия, а также на упаковке.



Расшифровка знаков серийного номера

(1) Восьмой знак серийного номера соответствует последней цифре года производства.

Например: «1» означает 2011 год; «2» — 2012 год.

(2) Девятый знак серийного номера соответствует порядковому номеру месяца производства.

Янв. — 1; фев. — 2; мар. — 3; апр. — 4; май — 5; июн. — 6; июл. — 7; авг. — 8; сен. — 9;
окт. — J; ноя. — K; дек. — L.



Этот символ относится только к странам ЕС.

Декларация о соответствии согласно Директиве ЕС



Manufacturer:
CASIO COMPUTER CO., LTD.
6-2, Hon-machi 1-chome, Shibuya-ku, Tokyo 151-8543, Japan
Responsible within the European Union:
CASIO EUROPE GmbH
Casio-Platz 1, 22848 Norderstedt, Germany

Содержание

Подготовка RU-50

Сборка стойки.....	RU-50
Как подсоединить шнуры.....	RU-52
Как установить пюпитр и укрепить крючок для наушников.....	RU-53
Открытие и закрытие крышки пианино.....	RU-54
Удаление с клавиатуры защитной пленки.....	RU-54

Сетевая розетка.....	RU-55
Подключение наушников.....	RU-55
Подключение аудиоаппаратуры, усилителя.....	RU-56
Принадлежности из комплекта изделия и продаваемые отдельно.....	RU-56

Общие указания RU-4

Кнопка «FUNCTION».....	RU-5
Сохранение настройки и применение блокировки органов управления.....	RU-5

Сетевая розетка..... RU-6

Включение и выключение инструмента.....	RU-6
Восстановление заводских показателей настройки цифрового пианино.....	RU-6

Игра с применением разных тембров..... RU-7

Выбор и воспроизведение тембра.....	RU-7
Регулирование акустических характеристик звука пианино.....	RU-9
Наложение двух тембров.....	RU-9
Применение эффектов.....	RU-10
Пользование педалями цифрового пианино.....	RU-11
Работа с метрономом.....	RU-12
Игра дуэтом.....	RU-13

Пользование встроенными композициями (концертные, фоновые, демонстрационные мелодии) RU-15

Демонстрационное воспроизведение.....	RU-15
Концертное исполнение («CONCERT PLAY»).....	RU-16
Занятия с помощью концертной композиции.....	RU-16
Фонотека.....	RU-18
Воспроизведение определенной композиции из фортепианной фонотеки.....	RU-18
Занятия с помощью композиции из фортепианной фонотеки.....	RU-18
Воспроизведение звуковых данных из флэш-накопителя USB.....	RU-19

Запись и воспроизведение RU-20

Запись в память для встроенных композиций (устройство записи композиций).....	RU-20
Работа кнопки «SONG RECORDER».....	RU-21
Запись на флэш-накопитель USB (устройство звукозаписи).....	RU-23

Задание показателей настройки с помощью клавиатуры RU-27

Как задавать показатели настройки с помощью клавиатуры.....	RU-27
Клавиши клавиатуры, используемые для задания показателей настройки.....	RU-29
Перечень параметров.....	RU-30
Имитатор акустики зала.....	RU-30
Выбор тембра.....	RU-30
Хорус (CHORUS).....	RU-30
Яркость (BRILLIANCE).....	RU-30
Баланс двойного тембра.....	RU-30
Панорамирование дуэта.....	RU-30
Эффект басовых демпферов.....	RU-30
Демпферные призывки.....	RU-30
Выбор композиции из фортепианной фонотеки (MUSIC LIBRARY SELECT).....	RU-31
Темп (TEMPO).....	RU-31
Размер (BEAT).....	RU-31
Темп метронома (METRONOME TEMPO).....	RU-31
Задаваемый метрономом размер (METRONOME BEAT).....	RU-31
Воспроизведение и остановка концертной композиции (CONCERT PLAY ▶/■).....	RU-31
Прослушивание (LISTEN).....	RU-31
Урок (LESSON).....	RU-31
Воспроизведение (PLAY).....	RU-31
Выбор концертной композиции (SELECT +/-).....	RU-31
Громкость концертных композиций (VOLUME +/-).....	RU-31
Громкость фортепианной фонотеки.....	RU-31
Громкость метронома.....	RU-31
Температура.....	RU-32
Основной звук температуры.....	RU-32
Выбор температуры.....	RU-32
Динамическая чувствительность клавиатуры (TOUCH RESPONSE).....	RU-32
Тональность (транспонирование) (TRANSPOSE).....	RU-32
Настройка клавиатуры.....	RU-32
Октавный сдвиг.....	RU-32
Режим «USB-устройство».....	RU-33
Встроенный источник звука.....	RU-33
Канал передачи данных.....	RU-33
Громкость устройства звукозаписи.....	RU-33
Рабочий сигнал.....	RU-33
Сохранение показателей настройки.....	RU-33
Блокировка органов управления.....	RU-34
Режим «Флэш-накопитель USB».....	RU-34
Форматирование.....	RU-34
Сохранение.....	RU-34
Загрузка.....	RU-34
Удаление.....	RU-34

Флэш-накопитель USB.....RU-35

Сохранение стандартных звуковых данных (WAV-файлов) во флэш-накопителе USB	RU-36
Подключение флэш-накопителя USB к цифровому пианино и его отсоединение от него	RU-37
Форматирование флэш-накопителя USB	RU-38
Сохранение записанной композиции во флэш-накопителе USB	RU-39
Загрузка композиций из флэш-накопителя USB в память цифрового пианино	RU-40
Удаление данных из флэш-накопителя USB	RU-42
Простое воспроизведение композиции из флэш-накопителя USB	RU-43
Индикация ошибок.....	RU-44

Подключение к компьютеруRU-46

Минимальные требования к компьютерной системе.....	RU-46
Подключение цифрового пианино к компьютеру.....	RU-46
Работа с MIDI.....	RU-47
Перенос композиций с помощью компьютера.....	RU-47

Справочная информация.....RU-57

Поиск и устранение неисправностей	RU-57
Технические характеристики изделия	RU-59
Правила безопасности	RU-60

Приложение..... A-1

Перечень тембров	A-1
Список концертных композиций	A-1
Список композиций фортепианной фонотеки.....	A-1

MIDI Implementation Chart

Упомянутые в данной инструкции названия компаний и наименования изделий могут являться зарегистрированными торговыми марками других компаний.

Общие указания

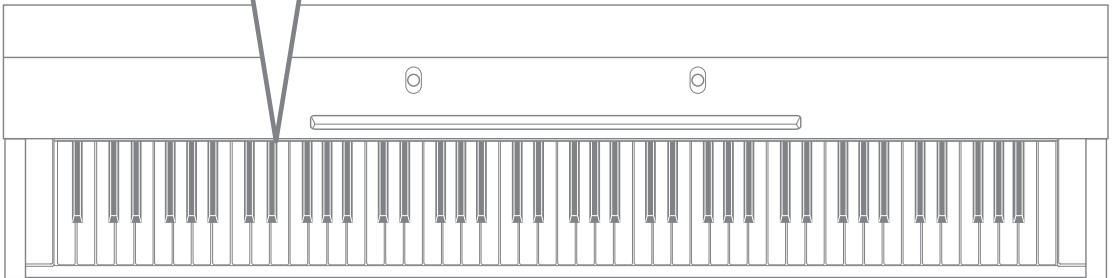
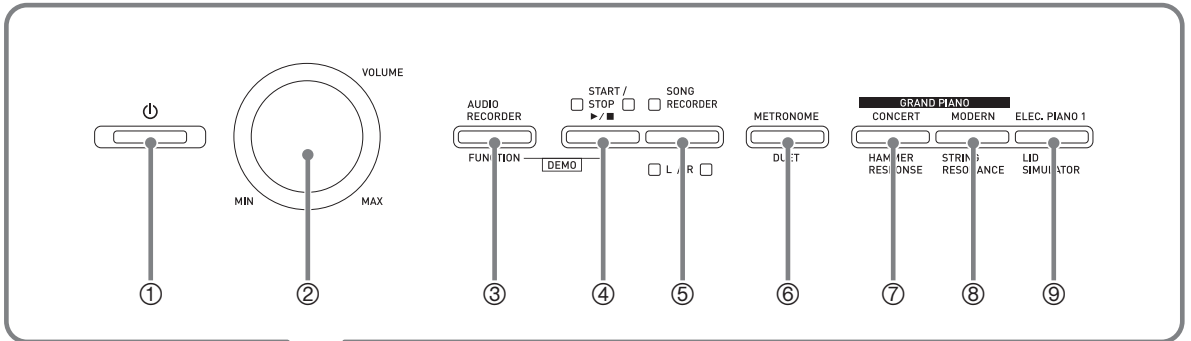

Нижняя сторона

тыльная сторона

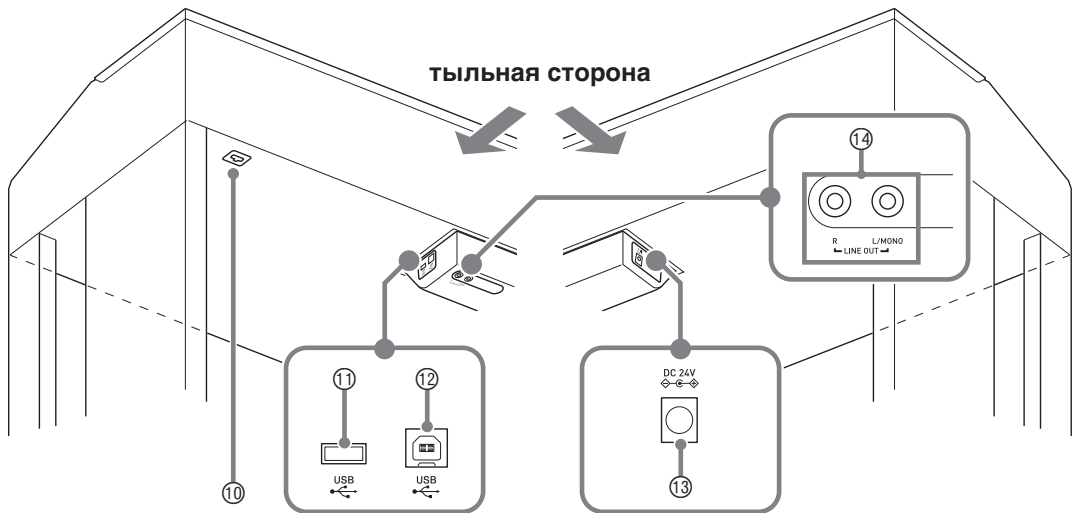

Лицевая сторона

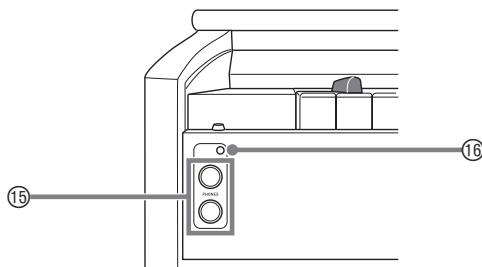

⚠ ПРЕДУПРЕЖДЕНИЕ

- Во время игры крышка всегда должна быть открыта до конца. Если крышка открыта не до конца, она может внезапно захлопнуться и прищемить пальцы.

📌 ПРИМЕЧАНИЕ

- Нижеприведенные названия в тексте настоящей инструкции всегда обозначаются жирным шрифтом.

- | | |
|---|--|
| ① кнопка питания  | ⑧ кнопка «Рояль (современный); резонанс струн» (« GRAND PIANO (MODERN), STRING RESONANCE ») |
| ② регулятор громкости (« VOLUME ») | ⑨ кнопка «Электропиано 1; имитатор открытия крышки» (« ELEC. PIANO 1, LID SIMULATOR ») |
| ③ кнопка «Устройство звукозаписи; функция» (« AUDIO RECORDER, FUNCTION ») | ⑩ разъём для подключения педали |
| ④ кнопка «Запуск — остановка» (« START/STOP ▶/■ ») | ⑪ порт « USB » для флэш-накопителя |
| ⑤ кнопка «Устройство записи композиций (Л — П)» (« SONG RECORDER (L/R) ») | ⑫ порт « USB » |
| ⑥ кнопка «Метроном; дуэт» (« METRONOME, DUET ») | ⑬ гнездо « DC 24V » |
| ⑦ кнопка «Рояль (концертный); реакция молоточков» (« GRAND PIANO (CONCERT), HAMMER RESPONSE ») | ⑭ гнезда «Линейный выход П, Л — моно» (« LINE OUT R, L/MONO ») |
| | ⑮ гнезда «Наушники» (« PHONES ») |
| | ⑯ лампа питания |

Кнопка «FUNCTION»

Кнопка «**FUNCTION**» служит для задания различных показателей настройки цифрового пианино. Ниже приведены основные сведения о кнопке «**FUNCTION**».

- Для изменения показателя настройки требуется нажать на кнопку «**FUNCTION**» и, не отпуская ее, на клавишу клавиатуры, которой присвоен нужный показатель настройки.

Пример: «Как выбрать тембр» на стр. RU-7.

📌 ПРИМЕЧАНИЕ

- Подробную информацию о действиях и показателях настройки см. в главе «Задание показателей настройки с помощью клавиатуры» на стр. RU-27.

**Сохранение настройки и применение блокировки органов управления**

Цифровое пианино позволяет сохранять его настройку и блокировать кнопки для защиты от ошибочных действий. Подробности см. в разделе «Перечень параметров» на стр. RU-30—RU-34.

Сетевая розетка

По завершении сборки стойки включите цифровое пианино. Подробности см. в главе «Подготовка» (стр. RU-50).

Включение и выключение инструмента

1. Цифровое пианино включается нажатием на кнопку .

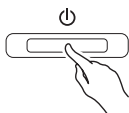

- Кнопка питания  загорается.
- При включении цифрового пианино выполняется подготовка системы с целью ее инициализации. Во время инициализации системы происходит поочередное включение и выключение ламп кнопок тембров примерно в течение пяти секунд, что и указывает на инициализацию системы.

2. Для выключения цифрового пианино нажать на кнопку  и не отпускать ее, пока ее лампа не погаснет.

ПРИМЕЧАНИЕ

- Нажатие на кнопку  для выключения цифрового пианино в действительности приводит к его переключению в состояние ожидания, в котором по его цепи продолжает протекать незначительный ток. Если вы планируете долго не включать цифровое пианино, а также во время грозы обязательно отсоединяйте адаптер от сетевой розетки.

Автовыключение

Во избежание пустой траты электроэнергии данное цифровое пианино рассчитано на автоматическое выключение по прошествии установленного времени с момента выполнения последнего действия. Автовыключение срабатывает через 4 часа.

- Можно также на время приостановить действие функции автовыключения в порядке, описанном ниже.

■ Как отключить функцию автовыключения

1. Если цифровое пианино включено, нажатием на кнопку  выключить его.

2. Нажать на кнопку «FUNCTION» и, не отпуская ее, включить цифровое пианино нажатием на кнопку .



- Функция автовывключения отключается.

ПРИМЕЧАНИЕ

- При выключении цифрового пианино после выполнения вышеописанных действий функция автовывключения включается вновь.

Восстановление заводских показателей настройки цифрового пианино

Для восстановления первоначальных заводских данных и настройки цифрового пианино выполнить следующие действия.

1. Выключить цифровое пианино.
2. Нажать на кнопки «ELEC. PIANO 1» и «FUNCTION» и, не отпуская их, на кнопку питания .
3. При выполнении цифровым пианино операций, описанных ниже, кнопки «ELEC. PIANO 1» и «FUNCTION» не отпускать.
 - (1) Попеременно мигают индикаторные лампы кнопок «GRAND PIANO (CONCERT)», «GRAND PIANO (MODERN)» и «ELEC. PIANO 1».
 - (2) Мигание постепенно учащается.
 - (3) Через некоторое время мигание прекращается.
4. Кнопки «ELEC. PIANO 1» и «FUNCTION» отпустить.

- У цифрового пианино происходит инициализация внутренней системы. Через некоторое время оно становится готовым к работе.

ПРИМЕЧАНИЕ

- Дополнительную информацию о включении и выключении цифрового пианино см. в разделе «Включение и выключение инструмента» (стр. RU-6).

Игра с применением разных тембров

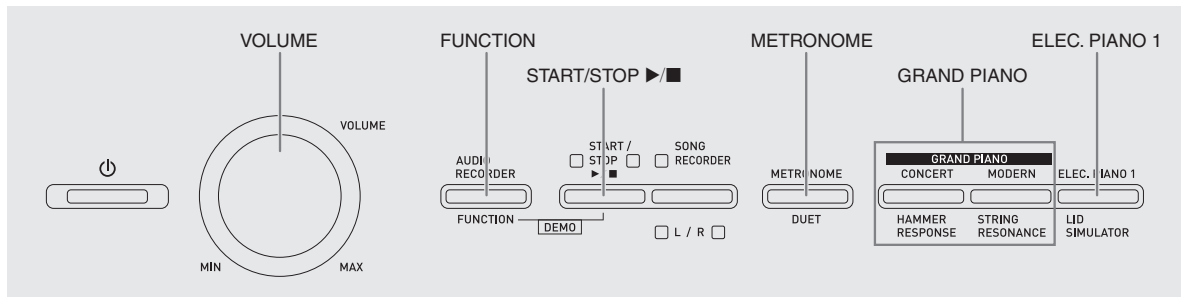

Выбор и воспроизведение тембра

Цифровое пианино снабжено 18 «встроенными» тембрами.

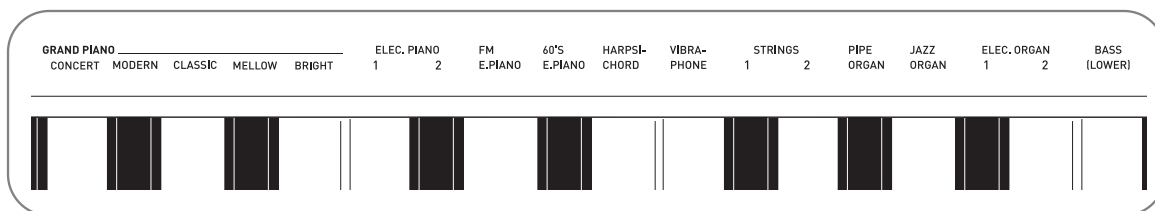

- Названия тембров указаны над клавишами клавиатуры, которым они присвоены.

Как выбрать тембр

1. Выбрать нужный тембр.

- Выбор тембра «GRAND PIANO» («CONCERT» или «MODERN») либо «ELEC. PIANO 1»
- Нужный тембр выбирается нажатием на кнопку «GRAND PIANO» («CONCERT» или «MODERN») либо «ELEC. PIANO 1».

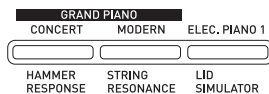

- Загорается кнопочная лампа, соответствующая выбранному тембру.

- Выбор другого тембра

- Нажать на кнопку «FUNCTION» и, не отпуская ее, на клавишу клавиатуры, соответствующую нужному тембру.

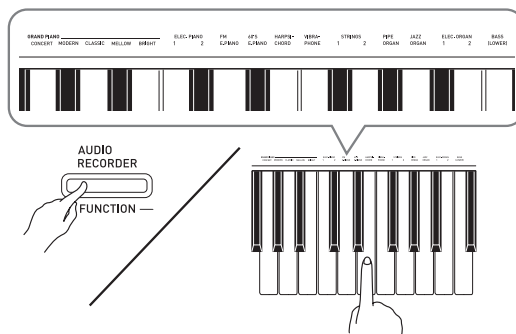

2. Отрегулировать громкость регулятором «VOLUME».

ПРИМЕЧАНИЕ

- Первые 5 из 18 «встроенных» в цифровое пианино тембров — рояльные. У каждого тембра свои отличительные достоинства, так что выбирать следует тембр, подходящий для композиции, под которую вы играете, или соответствующий личным предпочтениям. Тембрам «CONCERT» и «MODERN» для быстроты и удобства их выбора присвоены кнопки.

Название тембра	Характеристики
CONCERT	Полноценный тембр концертного рояля, динамизм и естественность изменений которого достигается с помощью линейного морфинга*. Тембр создан таким, чтобы воспроизводить воздействие демпферов, резонанс и другие нюансы фортепианного звука, что делает его идеальным для фортепианного исполнения фактически любого характера.
MODERN	Тембр характеризуется ярким рояльным звуком. Обладает такой громкостью и тембральной окраской, которые позволяют инструменту быстро реагировать на изменение нажатия на клавиши. Хорошо подходит для исполнения динамичных, живых композиций.
CLASSIC	Естественный фортепианный тембр, близкий к звуку акустического фортепиано, с подчеркнутым резонансом, выражающим тонкие нюансы. Хорошо подходит для занятий.
MELLOW	Теплый приглушенный рояльный тембр.
BRIGHT	Яркий, ясный рояльный тембр.

* Функция, которая с помощью технологии компьютерного морфинга обеспечивает плавный переход между сэмплами концертного рояля, записанными с различной динамикой.

Басовый тембр («BASS»)

Если при выполнении действия 1, описанного выше, выбран тембр «BASS (LOWER)», басовый тембр присваивается нижнему регистру (левой части) клавиатуры. Верхнему регистру (правой части) присваивается тембр, который был выбран до нажатия на клавишу «BASS».

- Кнопка «BASS» позволяет эффективно разделять клавиатуру на два тембральных регистра.

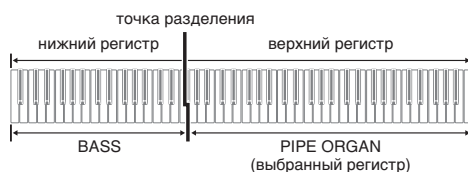

ПРИМЕЧАНИЕ

- Для восстановления единого тембра на всей клавиатуре нужно выбрать любой тембр кроме «BASS».
- При записи на дорожку 2 тембр «BASS» не выбирается.
- Инструмент можно запрограммировать так, чтобы нажатием на демпферную педаль или педаль сустенуто продлевать реверберацию тембра «BASS (LOWER)». Дополнительную информацию см. в разделе «Эффект басовых демпферов» (стр. RU-30).

Регулирование акустических характеристик звука пианино

Тембры данного цифрового пианино обладают характеристиками, придающими тембрам реверберацию, присущую звуку акустического фортепиано. Каждая характеристика имеет 4 уровня и регулируется независимо от других.

● HAMMER RESPONSE

Регулируется отставание момента начала фактического звучания от момента нажатия на клавишу.

Варианты

1 — быстро; 2 — по-рояльному;
3 — несколько помедленнее; 4 — медленно

● STRING RESONANCE

Регулируется характерная для акустического фортепиано реверберация (резонанс струн). Реверберация выставляется в соответствии с исполняемой композицией или личным предпочтением.

Варианты

1 — ослабленная; 2 — несколько ослабленная;
3 — обычная; 4 — сильная реверберация

● LID SIMULATOR

Регулируется резонанс звука, зависящий от положения крышки рояля.

Варианты

1 — крышка закрыта; 2 — крышка приоткрыта;
3 — крышка открыта полностью;
4 — крышка снята

ПРИМЕЧАНИЕ

- Открытие и закрытие крышки клавиатуры цифрового пианино на показатель настройки «LID SIMULATOR» не влияет.

1. Нажать на кнопку «FUNCTION» и, не отпуская ее, на кнопку, соответствующую характеристике, которую нужно изменить.

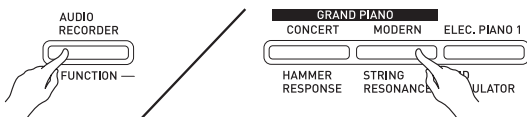

- Нажатие на кнопку обеспечивает циклический перебор вариантов показателя настройки. При нажатии звучит сигнал, указывающий на выбранный вариант:
один гудок — вариант 1 → два гудка — вариант 2 → три гудка — вариант 3 → четыре гудка — вариант 4 → один гудок — вариант 1 и т. д.
- Когда выбран стандартный вариант характеристики, у соответствующей ей кнопки горит лампа.

ПРИМЕЧАНИЕ

- Для тембров фортепиано в дополнение к вышеописанному предусмотрен эффект «KEY OFF SIMULATOR».

● KEY OFF SIMULATOR

При отпуске клавиш клавиатуры звуки затухают.

Наложение двух тембров

Наложение двух тембров одного на другой с тем, чтобы они звучали одновременно, выполняется в следующем порядке.

При задании двух тембров для наложения первый выбранный тембр будет основным, а второй — наложенным.

1. Нажать на кнопку «FUNCTION», затем, не отпуская ее, нажать на клавишу клавиатуры, соответствующую первому тембру сдвоенного тембра, и на клавишу клавиатуры, соответствующую второму тембру.

Пример: сначала нажать на клавишу «GRAND PIANO BRIGHT», а затем на клавишу «STRINGS 1».

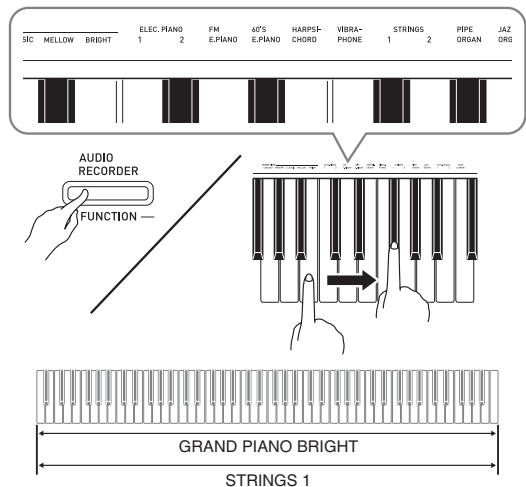

2. Для отмены наложения тембров выбрать другой тембр либо нажатием на кнопку «GRAND PIANO», либо в порядке, описанном в разделе «Выбор и воспроизведение тембра» (стр. RU-7).

ПРИМЕЧАНИЕ

- Наложение тембра «BASS» и какого-либо иного тембра друг на друга невозможно.
- При записи на дорожку 2 наложение тембров невозможно.

Как отрегулировать баланс громкости сдвоенного тембра

1. Нажать на кнопку «**FUNCTION**» и, не отпуская ее, отрегулировать громкость составляющих сдвоенного тембра с помощью клавиш клавиатуры, показанных ниже.

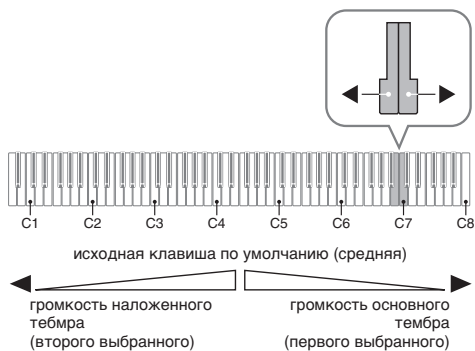

- Для восстановления первоначальной громкости по умолчанию нажать на кнопку «**FUNCTION**» и, не отпуская ее, одновременно нажать на обе клавиши.

Применение эффектов

Имитатор акустики зала обеспечивает резонирование звуков.
Хорус придает звукам широту.

Применение имитатора акустики зала

1. Нажать на кнопку «**FUNCTION**» и, не отпуская ее, на клавишу клавиатуры, соответствующую названию нужного имитатора акустики зала.

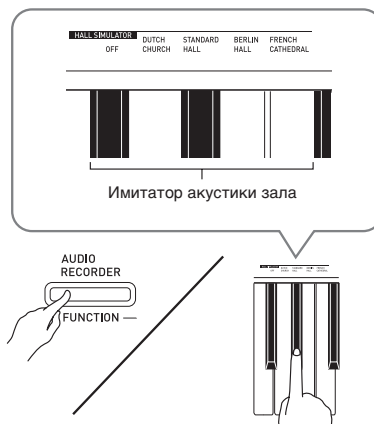

Название имитатора акустики зала	Описание
DUTCH CHURCH	Амстердамская церковь с акустикой, подходящей для музыки
STANDARD HALL	Типичный концертный зал
BERLIN HALL	Берлинский концертный зал классической музыки в форме арены
FRENCH CATHEDRAL	Большой готический собор в Париже

Применение хоруса к тембру

1. Нажать на кнопку «FUNCTION» и, не отпуская ее, с помощью клавиши клавиатуры «CHORUS» перебрать имеющиеся варианты.

- При нажатии на клавишу клавиатуры «CHORUS» звучит сигнал, соответствующий выбранному варианту эффекта, как показано в нижеприведенной таблице.

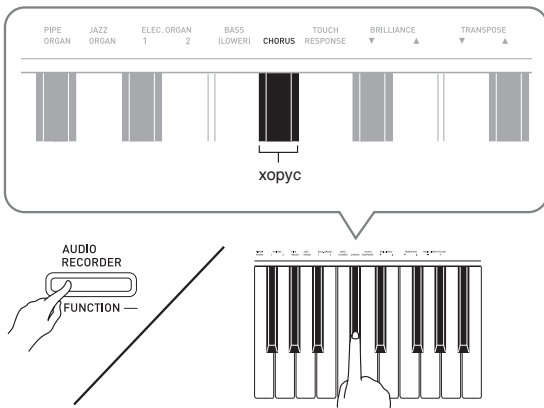

- Хорус

Число зуммерных сигналов	Значение
1 (долгий)	откл. (OFF)
1 (короткий)	легкий хорус
2	средний хорус
3	глубокий хорус
4	флэнджер (эффект свиста)

О цифровой обработке сигнала (ЦОС)

ЦОС позволяет в цифровой форме создавать сложные акустические эффекты. ЦОС-эффект присваивается каждому из тембров при каждом включении цифрового пианино.

Пользование педалями цифрового пианино

Цифровое пианино снабжено тремя педалями: демпферной, модератора и sostenuto.

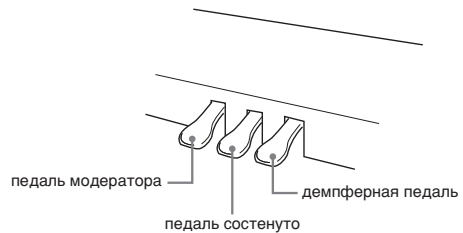

Функции педалей

● Демпферная pedal

Нажатие на демпферную pedal во время исполнения вызовет задержку (более длительное звучание) извлекаемых звуков.

- Если выбран тембр «GRAND PIANO», то при нажатии на эту pedal создаются гармонический и другие виды резонанса — так же, как при нажатии на правую pedal акустического рояля.

● Pedal модератора

При нажатии на эту pedal во время исполнения взятые на клавиатуре звуки приглушаются и звучат мягче.

● Pedal sostenuto

Пока pedal нажата, звуки длятся, но только те, что взяты до нажатия на нее.

📌 ПРИМЕЧАНИЕ

- Если нажатие на pedal не вызывает нужного эффекта, то возможно, что плохо подсоединен шнур педали. См. действие 1 из подраздела «Как подсоединить шнуры» (стр. RU-52).

Отключение вывода демпферных призвуков

Демпферные призвуки представляют собой слабый металлический звон, издаваемый демпферами фортепиано, когда они отделяются от струн при нажатии на демпферную педаль. В демпферном резонансе данного цифрового пианино демпферные призвуки обычно присутствуют, но их вывод можно отключить, как описано ниже.

1. Нажать на кнопку «**FUNCTION**» и, не отпуская ее, на клавишу клавиатуры «Демпферные призвуки».
 - Подробную информацию о задании показателей настройки с помощью клавиш см. в разделе «Клавиши клавиатуры, используемые для задания показателей настройки» (стр. RU-29).
 - При каждом нажатии на клавишу происходит переключение показателя настройки и раздается гудок, как описано ниже.
 - Длинный гудок — вывод демпферных призвуков отключается.
 - Короткий гудок — вывод демпферных призвуков включается.

Работа с метрономом

1. Нажать на кнопку «**METRONOME**».
 - Метроном включается.
 - Удары метронома сопровождаются миганием лампы над кнопкой «**START/STOP** ▶/■».
2. Нажать на кнопку «**FUNCTION**» и, не отпуская ее, на клавишу клавиатуры «**METRONOME BEAT**».

При переходе к действию 3 клавишу «**FUNCTION**» не отпускать.
3. Не отпуская кнопку «**FUNCTION**» после выполнения предыдущего действия, нажатием на одну из клавиш клавиатуры «**BEAT**» (от 0 до 9) задать размер.

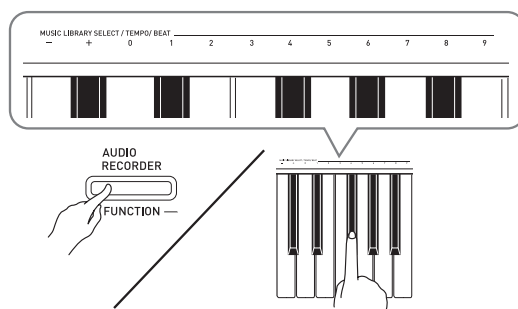

- Значение размера задается в интервале 0—9 (долей в такте). Первая доля каждого такта отмечается звуком колокольчика, а остальные — звуком щелчка. Если задано значение 0, метроном издает звук только щелчка, а не колокольчика. Такая настройка позволяет упражняться в ровном темпе.

4. Отпустить кнопку «**FUNCTION**», затем нажать на нее еще раз и, не отпуская ее, на кнопку клавиатуры «**METRONOME TEMPO**».

При переходе к действию 5 клавишу «**FUNCTION**» не отпускать.

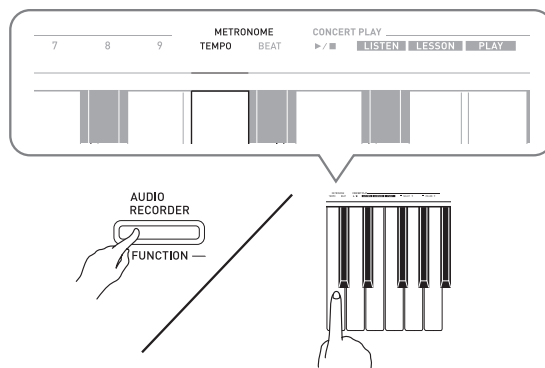

5. Нажать на кнопку «**FUNCTION**» и, не отпуская ее, с помощью клавиш «**ТЕМПО**» указать темп в интервале 20—255 ударов в минуту.

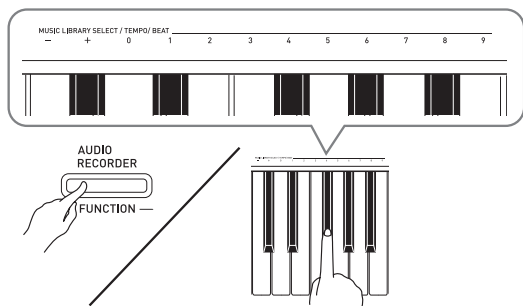

- При каждом нажатии на клавишу + или – темп увеличивается или уменьшается на 1.
- Можно также ввести конкретное значение темпа с помощью клавиш ввода чисел (0–9).

6. Для выключения метронома нажать на кнопку «**METRONOME**» или «**START/STOP** ▶/■».

ПРИМЕЧАНИЕ

- Если значения размера и (или) темпа введены клавишами ввода чисел (от 0 до 9) и находятся в пределах допустимых интервалов значений, при отпускании кнопки «**FUNCTION**» раздается высокий гудок. Если значение в допустимый интервал не попадает, звучит низкий гудок.
- Задание темпа возможно также не с помощью вышеописанных действий 4 и 5, а в порядке, описанном ниже.
 - Нажать на кнопку «**METRONOME**» и, не отпуская ее, с помощью клавиш клавиатуры «**ТЕМПО**» указать темп в интервале 20—255 (ударов в минуту).
- Одновременное нажатие на клавиши + и – при выполнении вышеописанного действия 5 позволяет выставить темп у выбранных на цифровом пианино учебной концертной или фоновочной мелодий. При нажатии на клавиши + и – во время записи восстанавливается темп 120.

Как отрегулировать громкость метронома

Нижесказанный порядок действий выполним в любое время, независимо от того, звучит ли метроном.

1. Нажать на кнопку «**FUNCTION**» и, не отпуская ее, с помощью клавиш громкости метронома указать громкость в интервале 0—42.

- Подробную информацию о задании показателей настройки с помощью клавиш см. в разделе «Клавиши клавиатуры, используемые для задания показателей настройки» на стр. RU-29.
- При каждом нажатии на клавишу ▼ или ▲ громкость увеличивается или уменьшается на 1.

ПРИМЕЧАНИЕ

- Для восстановления первоначального значения по умолчанию нажать на клавиши ▼ и ▲ одновременно.

Игра дуэтом

Режим «Дуэт» позволяет разделить клавиатуру цифрового пианино на две равные части и играть дуэтом.

Клавиатура

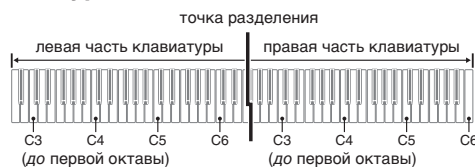

Диапазон правой и левой частей клавиатуры практически совпадает. Левая педаль работает как демпферная педаль левой части, правая — как демпферная педаль правой.

Педали

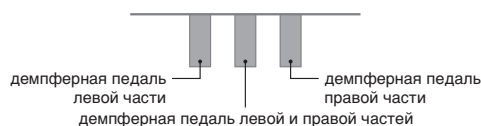

Режим «Дуэт» предоставляет во время урока прекрасную возможность учителю играть в левой части клавиатуры, а ученику — ту же самую пьесу в правой.

ПРИМЕЧАНИЕ

- Полунажатие воспринимает только демпферная педаль правой части клавиатуры.

1. Выбрать нужный тембр для дуэта.

Пример: GRAND PIANO (CLASSIC)

2. Нажать на кнопку «FUNCTION» и, не отпуская ее, на кнопку «METRONOME» включить режим «Дуэт» (лампа загорается) или выключить его (лампа гаснет).

ВНИМАНИЕ!

- Пользование режимом «Дуэт» при записи (стр. RU-20) невозможно.
- В режиме «Дуэт» изменение параметров «HAMMER RESPONSE», «STRING RESONANCE» и «LID SIMULATOR» невозможно.

ПРИМЕЧАНИЕ

- Пианино можно запрограммировать так, чтобы в режиме «Дуэт» из левого динамика звучал тембр левой части клавиатуры, а из правого — тембр правой части. Дополнительную информацию см. в разделе «Панорамирование дуэта» (стр. RU-30).

Изменение звуковысотности частей клавиатуры в режиме «Дуэт»

Режим «Дуэт» позволяет изменять диапазоны левой и правой частей клавиатуры с шагом в октаву относительно звуковысотности по умолчанию. Это бывает удобно когда, например, при исполнении одним человеком партии левой руки, а другим — партии правой руки начальный диапазон по умолчанию недостаточен.

1. Нажать на кнопки «FUNCTION» и «METRONOME» и, не отпуская их, на ту из клавиш до в левой части клавиатуры, которой нужно присвоить звуковысотность клавиши до первой октавы. При переходе к следующему действию 2 клавиши «FUNCTION» и «METRONOME» не отпускать.

- Звучит звук, присвоенный клавише до первой октавы, происходит октавный сдвиг левой части клавиатуры.

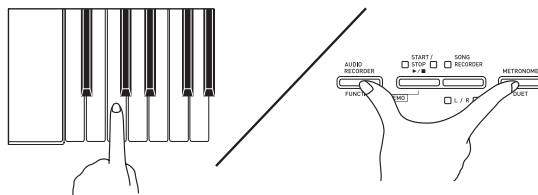

Пример: нажатие на самую левую клавишу до (первой октавы) обеспечивает присвоение диапазона, показанного ниже.

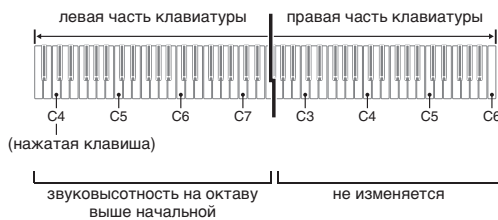

2. Не отпуская кнопки «FUNCTION» и «METRONOME», нажать на ту из клавиш до в правой части клавиатуры, которой нужно присвоить звуковысотность клавиши до первой октавы.

- Звучит звук, присвоенный клавише до первой октавы, происходит октавный сдвиг правой части клавиатуры.

ПРИМЕЧАНИЕ

- Для восстановления у частей клавиатуры начальных диапазонов по умолчанию нужно выйти из режима «Дуэт» и снова войти в него.

Пользование встроенными композициями (концертные, фонотечные, демонстрационные мелодии)

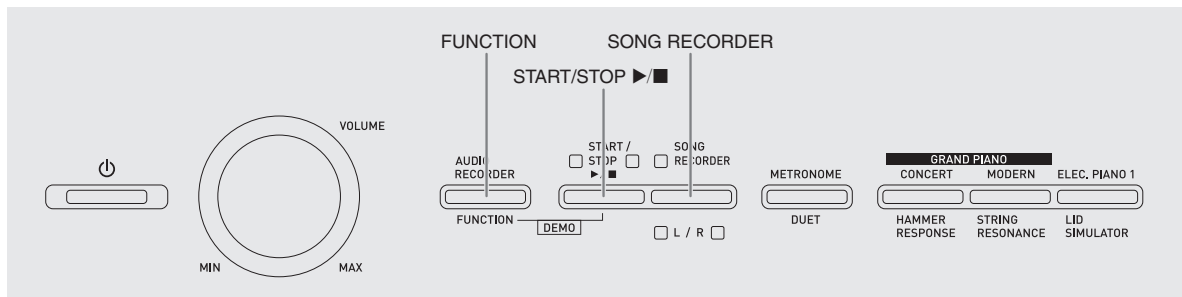

Цифровое пианино снабжено 10 «встроенными» композициями в исполнении фортепиано и оркестра (концертными: «Concert Play» 1–10) и 60 сольными фортепианными композициями (фонотечными: «Music Library» 1–60).

Функция «Концертное исполнение» («Concert Play») позволяет играть под оркестровый аккомпанемент. Функция «Фонотека» («Music Library») позволяет отрабатывать известные фортепианные пьесы.

- Все 10 концертных мелодий можно воспроизвести по порядку от начала до конца для собственного удовольствия.

ВНИМАНИЕ!

- После выбора встроенной композиции может потребоваться несколько секунд на ее загрузку. На время загрузки клавиши клавиатуры и кнопки блокируются. Во время игры на клавиатуре выполнение следующего действия вызывает прекращение вывода.

Демонстрационное воспроизведение

1. Нажать на кнопку «**FUNCTION**» и, не отпуская ее, на кнопку «**START/STOP** ▶/■».

- Начинается воспроизведение концертных композиций с № 1.
- Концертные композиции звучат в порядке присвоенных им номеров.
- При воспроизведении композиции можно играть под нее на инструменте. Инструменту присваивается тембр, изначально заданный для воспроизводимой композиции.

2. Для смены композиции в демонстрационном режиме нажать на кнопку «**FUNCTION**» и, не отпуская ее, с помощью клавиш клавиатуры «**CONCERT PLAY SELECT**» (+ и –) указать номер другой композиции.

- При каждом нажатии на клавишу + или – номер композиции увеличивается или уменьшается на 1.
- Информацию о концертных композициях см. в разделе «Список концертных композиций» на стр. А-1.

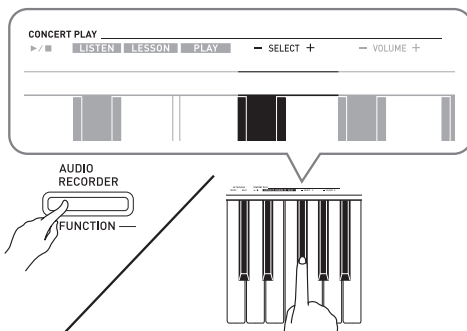

3. Для остановки воспроизведения встроенной композиции еще раз нажать на кнопку «**START/STOP** ▶/■».

ПРИМЕЧАНИЕ

- Во время демонстрационного воспроизведения мелодии возможны только действия, описанные выше: выбор мелодии и остановка воспроизведения.

Концертное исполнение («CONCERT PLAY»)

Функция «Концертное исполнение» содержит записи настоящего оркестра, что позволяет играть под подлинный оркестровый аккомпанемент. Функция «Концертное исполнение» позволяет заниматься в форме трехстадийных ансамблевых занятий.

Стадия 1. LISTEN

Прослушивание сочинения в исполнении фортепиано и оркестра для ознакомления с материалом.

Стадия 2. LESSON

Отработка фортепианной партии концертной композиции.

- Во время воспроизведения встроенной композиции у нее можно отключить партию левой или правой руки и исполнять эту партию на пианино.

Стадия 3. PLAY

Игра под оркестровый аккомпанемент.

- Функция «Концертное исполнение» содержит 10 композиций под номерами 1–10.
- В функции «Концертное исполнение» содержатся реальные оркестровые записи, поэтому звучание инструментов в ней отличается от тембров, которые могут быть выбраны на данном пианино (стр. RU-7). Это также подразумевает, что при воспроизведении концертной композиции слышны дыхание и иные исполнительские шумы.

Занятия с помощью концертной композиции

Как послушать концертную композицию («LISTEN»)

1. Нажать на кнопку «FUNCTION» и, не отпуская ее, с помощью клавиш клавиатуры «CONCERT PLAY SELECT» + и – прокрутить номера композиций в последовательности от № 1 до № 10.
 - Информацию о концертных композициях см. в разделе «Список концертных композиций» на стр. А-1.

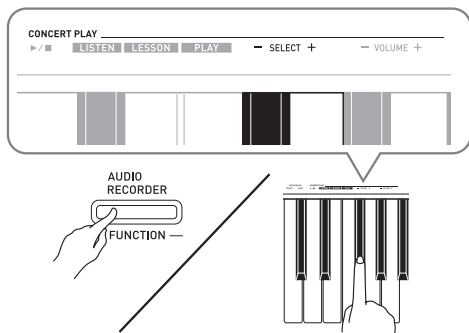

2. Нажать на кнопку «FUNCTION» и, не отпуская ее, на клавишу клавиатуры «LISTEN».

- Включается режим «Прослушивание» для прослушивания исполнения оркестра с фортепиано.
- При воспроизведении в режиме «Прослушивание» его темп фиксирован и изменен быть не может.

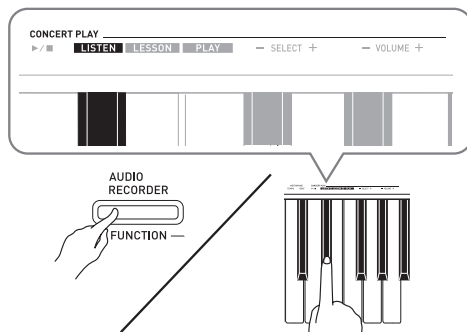

3. Для включения воспроизведения нажать на кнопку «FUNCTION» и, не отпуская ее, на клавишу клавиатуры «CONCERT PLAY ▶/■».

- По завершении композиции воспроизведение автоматически прекращается.

4. Для остановки воспроизведения нажать на кнопку «FUNCTION» и, не отпуская ее, на клавишу клавиатуры «CONCERT PLAY ▶/■» еще раз.

ПРИМЕЧАНИЕ

- При желании громкость воспроизведения можно регулировать. Дополнительную информацию см. в разделе «Задание показателей настройки с помощью клавиатуры» (стр. RU-27).

Как обрабатывать фортепианную партию («LESSON»)

ПОДГОТОВКА

- При необходимости темп воспроизведения можно изменить. Дополнительную информацию см. в разделе «Задание показателей настройки с помощью клавиатуры» (стр. RU-27).
- Для создания определенного музыкального эффекта в некоторых мелодиях темп по ходу мелодии меняется.

1. Нажать на кнопку «**FUNCTION**» и, не отпуская ее, на клавишу клавиатуры «**LESSON**».

- Включается режим «Урок», который позволяет легко подыгрывать фортепианную партию.

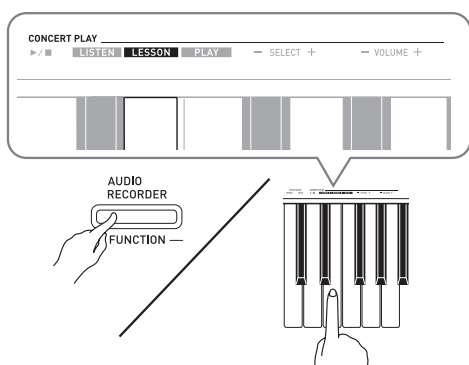

2. Нажать на кнопку «**FUNCTION**» и, не отпуская ее, нажав на кнопку «**RECORDER (L/R)**» выбрать отключаемую партию.

- При нажатии на кнопку соответствующая партия попеременно включается (лампа загорается) и выключается (лампа гаснет).

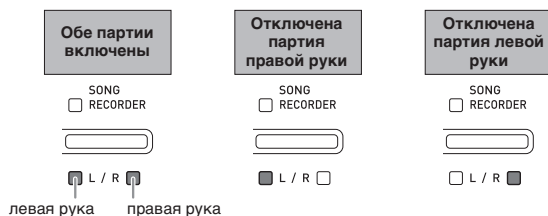

3. Нажать на кнопку «**FUNCTION**» и, не отпуская ее, на клавишу клавиатуры «**CONCERT PLAY** ▶/■».

- Начинается воспроизведение без партии, отключенной при выполнении действия 1.

4. Играть отсутствующую партию на инструменте.

5. Для остановки воспроизведения нажать на кнопку «**FUNCTION**» и, не отпуская ее, на клавишу клавиатуры «**CONCERT PLAY** ▶/■» еще раз.

Как играть под оркестровый аккомпанемент («PLAY»)

1. Нажать на кнопку «**FUNCTION**» и, не отпуская ее, на клавишу клавиатуры «**PLAY**».

- Включается режим «Исполнение», в котором партия оркестра звучит без партии фортепиано.

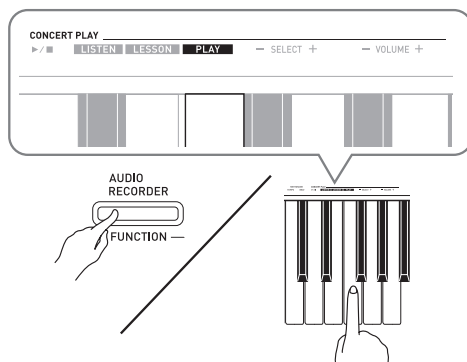

2. Для включения воспроизведения нажать на кнопку «**FUNCTION**» и, не отпуская ее, на клавишу клавиатуры «**CONCERT PLAY** ▶/■».

- Темп воспроизведения в режиме «Исполнение» фиксирован и изменен быть не может.

3. Играйте партию фортепиано на инструменте.

4. Для остановки воспроизведения нажать на кнопку «**FUNCTION**» и, не отпуская ее, на клавишу клавиатуры «**CONCERT PLAY** ▶/■» еще раз.

Фонотека

Фортепианная фонотека позволяет слушать композиции для собственного удовольствия и заниматься отработкой фортепианных композиций.

- Фортепианная фонотека содержит 60 композиций под номерами 1—60.
- Цифровое пианино позволяет дополнительно ввести в его память до 10 композиций* из компьютера и присвоить им номера композиций из фортепианной фонотеки от 61 до 70.
- * Цифровое пианино позволяет переносить в его память из компьютера музыкальные файлы, загруженные из интернета. Дополнительную информацию см. в разделе «Перенос композиций с помощью компьютера» на стр. RU-47.

Воспроизведение определенной композиции из фортепианной фонотеки

1. В «Списке композиций фортепианной фонотеки» на стр. A-1 найти номер композиции для воспроизведения.
2. Для смены композиции нажать на кнопку «**FUNCTION**» и, не отпуская ее, с помощью клавиш «**MUSIC LIBRARY SELECT**» (+, -, 0—9) указать номер другой композиции.
 - При каждом нажатии на клавишу + или - номер композиции увеличивается или уменьшается на 1.
 - Можно также ввести конкретный номер композиции с помощью клавиш ввода чисел (0—9).

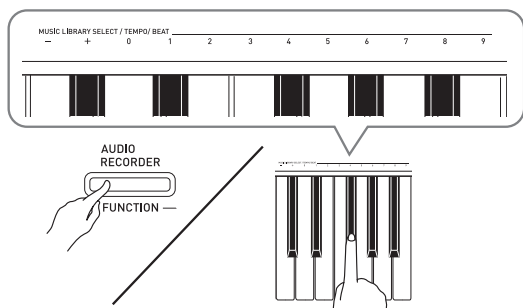

3. Нажать на кнопку «**START/STOP** ►/■».
 4. Для остановки воспроизведения нажать на кнопку «**START/STOP** ►/■» еще раз.
- Начинается воспроизведение композиции.
 - По завершении композиции воспроизведение автоматически прекращается.

ПРИМЕЧАНИЕ

- При одновременном нажатии на клавиши + и - выбирается композиция № 1.
- Можно также регулировать темп и громкость воспроизведения композиции. Дополнительную информацию см. в разделе «Задание показателей настройки с помощью клавиатуры» (стр. RU-27).

Занятия с помощью композиции из фортепианной фонотеки

Во время воспроизведения композиции у нее можно отключить партию левой или правой руки и исполнять эту партию на пианино.

ПРИМЕЧАНИЕ

- В фортепианной фонотеке имеется несколько дуэтов. Если выбран дуэт, можно отключать тембр партии первого (Primo) или второго (Secondo) фортепиано и играть под воспроизводимую композицию.

ПОДГОТОВКА

- Выбрать разучиваемую композицию и отрегулировать темп. См. действие 3 в разделе «Работа с метрономом» (стр. RU-12).
- Для создания определенного музыкального эффекта в некоторых мелодиях темп по ходу мелодии меняется.

1. Нажать на кнопку «**FUNCTION**» и, не отпуская ее, нажатием на кнопку «**SONG RECORDER (L/R)**» выбрать отключаемую партию.

- При нажатии на кнопку соответствующая партия попеременно включается (лампа загорается) и выключается (лампа гаснет).

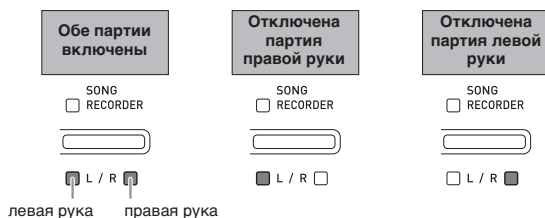

2. Нажать на кнопку «**START/STOP** ►/■».
 3. Играйте отсутствующую партию на инструменте.
 4. Для остановки воспроизведения нажать на кнопку «**START/STOP** ►/■» еще раз.
- Начинается воспроизведение без партии, отключенной при выполнении действия 1.

Воспроизведение звуковых данных из флэш-накопителя USB

Цифровое пианино позволяет воспроизводить звуковые данные (WAV-файлы*), хранящиеся во флэш-накопителе USB из числа имеющихся в продаже.

Дополнительную информацию см. в разделе «Флэш-накопитель USB» (стр. RU-35).

* Линейная ИКМ, 16 бит, 44,1 кГц, стерео

ПОДГОТОВКА

- Взять флэш-накопитель USB с данными, записанными на него с помощью устройства звукозаписи цифрового пианино. Дополнительную информацию см. в разделе «Запись на флэш-накопитель USB (устройство звукозаписи)» (стр. RU-23).
- Звуковые данные (WAV-файл) для их воспроизведения можно также сохранить во флэш-накопителе USB с помощью компьютера. Дополнительную информацию см. в разделе «Сохранение стандартных звуковых данных (WAV-файлов) во флэш-накопителе USB» (стр. RU-36).
- Вставить флэш-накопитель USB с данными для воспроизведения в порт для флэш-накопителя USB цифрового пианино.

1. Нажать на кнопку «**AUDIO RECORDER**». Отметим, что сразу после нажатия на кнопку ее нужно отпустить, а не удерживать.

- Загораются две индикаторные лампы кнопки «**START/STOP** ▶/■».

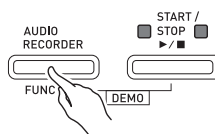

2. Нажать на кнопку «**SONG RECORDER**»; должна загореться ее лампа.

3. Нажать на кнопку «**FUNCTION**» и, не отпуская ее, с помощью клавиш клавиатуры «**MUSIC LIBRARY SELECT**» выбрать нужную композицию.
 - Нажатие на клавишу «плюс» (+) обеспечивает пролистывание названий файлов с композициями («TAKE01.WAV», «TAKE02.WAV» и т. д.) в прямом порядке. Нажатие на клавишу «минус» (-) обеспечивает пролистывание в обратном порядке.
 - Выбрать файл можно также путем прямого ввода его номера с помощью цифровых клавиш клавиатуры (0—9). В случае отсутствия во флэш-накопителе USB файла с названием, соответствующим введенному номеру, звучит сигнал.
4. Нажать на кнопку «**AUDIO RECORDER**» и, не отпуская ее, на кнопку «**START/STOP** ▶/■».
5. Для остановки воспроизведения композиции нажать на кнопку «**START/STOP** ▶/■».

Запись и воспроизведение

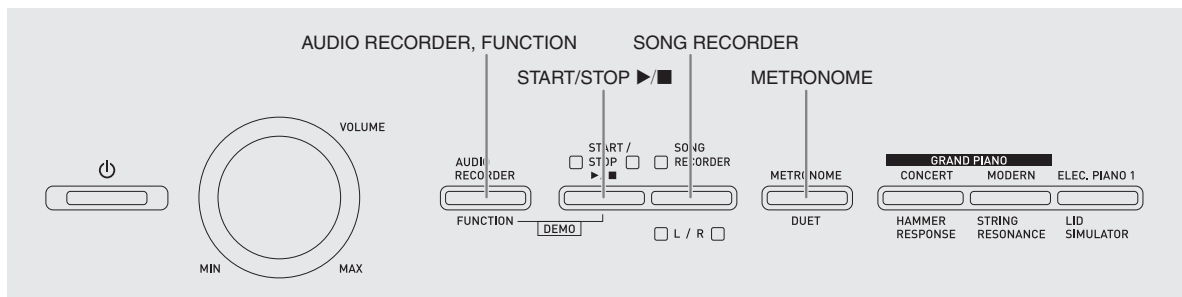

Цифровое пианино позволяет записывать исполнение во встроенную память для композиций с помощью устройства записи композиций. Если в порт для флэш-накопителя USB цифрового пианино вставлен флэш-накопитель USB из числа имеющихся в продаже, звуковые данные записываются на такой накопитель (устройство звукозаписи) и воспроизводятся также из него.

Запись в память для встроенных композиций (устройство записи композиций)

Дорожки

Дорожка — это хранилище записанных данных, причем композиция состоит из двух дорожек: дорожка 1 и дорожка 2. Дорожки могут быть записаны по отдельности, а затем объединены так, чтобы они воспроизводились как единая композиция.

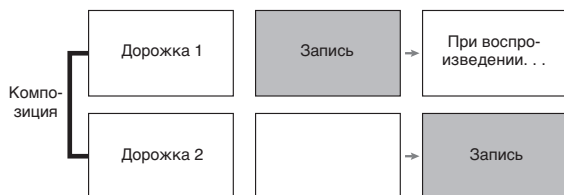

Объем памяти

- В память цифрового пианино может быть записано примерно 5 тыс. нот.
- Когда свободной памяти остается мало, начинает часто мигать лампа кнопки «**SONG RECORDER**».
- Когда число нот в памяти превышает максимальное, запись автоматически останавливается.

Записываемые данные

- Извлекаемые ноты
- Заданный тембр
- Действия педалью
- Имитатор акустики зала и хорус (только у дорожки 1)
- Заданный темп (только у дорожки 1)
- Настройка функции наложения (только у дорожки 1)
- Настройка функции тембрального разделения (только у дорожки 1)
- Октавный сдвиг (только у дорожки 1)

Хранение записей

- При включении новой записи данные, которые были записаны в память ранее, затираются.
- В случае сбоя питания во время записи все данные на записываемой дорожке удаляются.

ВНИМАНИЕ!

- За убытки, упущенную прибыль, возникновение претензий со стороны третьих лиц в результате утраты записанных данных, вызванной сбоем в работе, ремонтом, любой другой причиной, фирма «CASIO COMPUTER CO., LTD.» ответственности не несет.

Работа кнопки «SONG RECORDER»

Нажатие на кнопку «**SONG RECORDER**» обеспечивает циклический перебор вариантов записи в последовательности, указанной ниже.

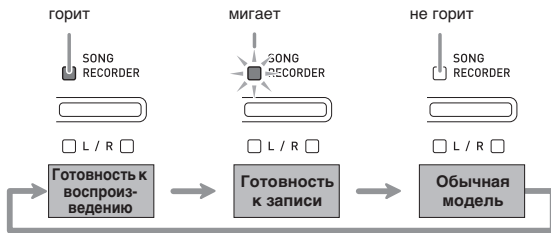

Запись на определенную дорожку композиции

После записи на одну из дорожек композиции можно выполнить запись на другую дорожку, слушая свою запись, выполненную на первую дорожку.

1. Дважды нажать на кнопку «**SONG RECORDER**»; ее лампа должна замигать.

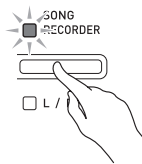

- При этом мигает лампа **L**, указывая на то, что цифровое пианино находится в режиме готовности к записи на дорожку 1.



2. Нажать на кнопку «**FUNCTION**» и, не отпуская ее, нажатием на кнопку «**SONG RECORDER (L/R)**» выбрать дорожку для записи.

- Удостовериться, что мигает индикаторная лампа дорожки записи.
Дорожка 1 — лампа **L**.
Дорожка 2 — лампа **R**.

Пример: выбрана дорожка 1.



3. Выбрать тембр и эффекты (только у дорожки 1) для записи.

- Тембр (стр. RU-7)
- Эффекты (стр. RU-10)

ПРИМЕЧАНИЕ

- Если нужно записывать под метроном, задать число ударов, темп и нажать на кнопку «**METRONOME**». Дополнительную информацию см. в разделе «Работа с метрономом» (стр. RU-12).

4. Начните играть.

- Запись начинается автоматически.

5. Для остановки записи нажать на кнопку «**START/STOP** ▶/■».

- Лампа кнопки «**SONG RECORDER**» и лампа дорожки, на которую выполнялась запись, начинает гореть не мигая.
- Для воспроизведения записанной дорожки нажать на кнопку «**START/STOP** ▶/■».

6. По завершении записи или воспроизведения нажать на кнопку «**SONG RECORDER**»; ее лампа должна погаснуть.

Запись на одну дорожку при прослушивании другой

1. Нажать на кнопку «**SONG RECORDER**»; ее лампа должна загореться.



2. Нажать на кнопку «**FUNCTION**» и, не отпуская ее, нажатием на кнопку «**SONG RECORDER (L/R)**» выбрать дорожку для воспроизведения во время записи.

3. Нажать на кнопку «**SONG RECORDER**»; ее лампа должна замигать.
 - Лампа **L** мигает.

4. Нажать на кнопку «**FUNCTION**» и, не отпуская ее, нажатием на кнопку «**SONG RECORDER (L/R)**» выбрать дорожку для записи.
 - Удостовериться, что мигает индикаторная лампа дорожки записи.

Пример: прослушивание дорожки 1 во время записи на дорожку 2.



5. Выбрать тембр и эффекты (только у дорожки 1) для записи.
6. Нажать на кнопку «**START/STOP ►/■**» или начать играть на инструменте.
 - Начинается воспроизведение записанной дорожки и запись на другую дорожку.
7. Для остановки записи нажать на кнопку «**START/STOP ►/■**».

Воспроизведение материала из памяти цифрового пианино

1. Нажать на кнопку «**SONG RECORDER**»; ее лампа должна загореться.

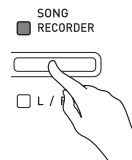

ПРИМЕЧАНИЕ

- Если записанный материал имеется на обеих дорожках композиции, одну дорожку можно отключить и воспроизводить только другую дорожку.

2. Нажать на кнопку «**START/STOP ►/■**».

- Начинается воспроизведение выбранной композиции и (или) дорожки.

ПРИМЕЧАНИЕ

- В процессе воспроизведения дорожки можно менять темп.
- Для остановки воспроизведения еще раз нажать на кнопку «**START/STOP ►/■**».

Удаление записанного материала

В нижеописанном порядке выполняется удаление определенной дорожки композиции.

ВНИМАНИЕ!

- Выполнение действий, описанных ниже, приводит к удалению всех данных с выбранной дорожки. Отметим, что отмена выполненной операции удаления невозможна. Перед выполнением нижеописанных действий убедитесь, что содержащиеся в памяти цифрового пианино данные вам действительно не нужны.

1. Дважды нажать на кнопку «**SONG RECORDER**»; ее лампа должна замигать.

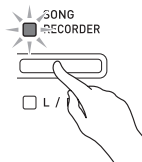

2. Нажать на кнопку «**FUNCTION**» и, не отпуская ее, нажатием на кнопку «**SONG RECORDER (L/R)**» выбрать дорожку для удаления.

3. Нажать на кнопку «**SONG RECORDER**»; ее лампа должна замигать.

- Мигает лампа дорожки, выбранной при выполнении вышеописанного действия 2.

Пример: для удаления выбрана дорожка 2.

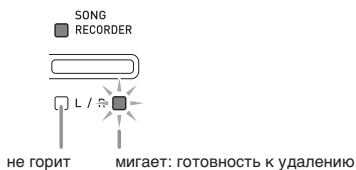

4. Еще раз нажать на кнопку «**FUNCTION**» и, не отпуская ее, на кнопку «**SONG RECORDER**».

- Происходит удаление выбранной дорожки; инструмент переключается в состояние готовности к воспроизведению.
- Для отказа от удаления в любой момент дважды нажать на кнопку «**SONG RECORDER**»; ее лампа должна погаснуть.

ПРИМЕЧАНИЕ

- Начиная с действия 3 вплоть до фактического удаления данных при выполнении действия 4 на цифровом пианино действует только кнопка «**SONG RECORDER (L/R)**». Действия остальными кнопками невозможны.

Запись на флэш-накопитель USB (устройство звукозаписи)

Всё, что исполняется на цифровом пианино, записывается на флэш-накопитель USB в виде звуковых данных (WAV-файлов*). Если при воспроизведении данных, хранящихся в памяти для композиций, подыгрывать на цифровом пианино, на флэш-накопитель USB записывается как то, что воспроизводится из памяти, так и то, что исполняется на инструменте.

* Линейная ИКМ, 16 бит, 44,1 кГц, стерео

Объем записи

- 99 файлов (№ 01—99).
- Максимум 25 минут (примерно) на один файл

Записываемые данные

- Записывается всё, что исполняется на цифровом пианино.
- Запись отдельных партий невозможна.

Хранение записей

При каждой новой записи звуковых данных на флэш-накопитель USB файлу автоматически присваивается новое название, так что уже имеющиеся данные не затираются.

Запись исполнения на цифровом пианино (устройство звукозаписи)

ПОДГОТОВКА

- Перед записью на флэш-накопитель USB его необходимо отформатировать в цифровом пианино. Дополнительную информацию см. в разделе «Флэш-накопитель USB» (стр. RU-35).

1. Вставить флэш-накопитель USB в порт для флэш-накопителя USB цифрового пианино.
 - При вставлении флэш-накопителя USB цифровое пианино сначала должно его «подсоединить» и подготовиться к обмену данными. Отметим, что на время протекания подсоединения флэш-накопителя USB действия на цифровом пианино блокируются. Во время протекания процесса подсоединения мигают лампы цифрового пианино L и R. Подсоединение флэш-накопителя USB обычно занимает менее 10—20 секунд, но иногда и более. Во время протекания подсоединения (во время мигания ламп L и R) не выполняйте на цифровом пианино никаких действий. Подсоединение флэш-накопителя USB должно происходить при каждом его подключении к цифровому пианино.

2. Нажать на кнопку «AUDIO RECORDER».

Отметим, что сразу после нажатия на кнопку ее нужно отпустить, а не удерживать.

- Загораются две индикаторные лампы кнопки «START/STOP ►/■».

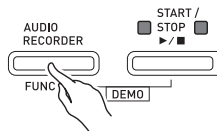

3. Нажать на кнопку «SONG RECORDER»; ее лампа должна загореться.

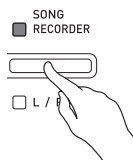

4. Начните играть.

- Один или два раза мигает лампа кнопки «SONG RECORDER». Это указывает на то, что началась запись на флэш-накопитель USB.

ПРИМЕЧАНИЕ

- Когда мигают или горят две лампы «START/STOP ►/■», флэш-накопитель USB из порта для него не извлекать. Это вызывает прерывание записи и может привести к повреждению данных.

5. Для остановки записи нажать на кнопку «AUDIO RECORDER».

- Две лампы кнопки «START/STOP ►/■» мигают 3—4 раза, что свидетельствует о завершении звукозаписи. Для продолжения записи нужно выполнить действия начиная с действия 4 этого порядка действий. Для воспроизведения записанного материала нужно выполнить действия начиная с действия 3 из подраздела «Воспроизведение данных, записанных на флэш-накопитель USB» (стр. RU-25). Для выхода из режима звукозаписи-воспроизведения нажать на кнопку «AUDIO RECORDER».

Запись исполнения на цифровом пианино во время воспроизведения данных, записанных в память для композиций (устройство звукозаписи)

1. Нажать на кнопку «AUDIO RECORDER».

Отметим, что сразу после нажатия на кнопку ее нужно отпустить, а не удерживать.

- Загораются две индикаторные лампы кнопки «START/STOP ►/■».

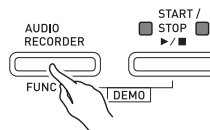

2. Нажать на кнопку «SONG RECORDER»; ее лампа должна загореться.

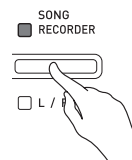

3. Нажать на кнопку «START/STOP ►/■».

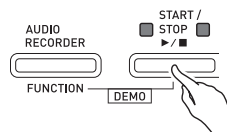

- Начинается воспроизведение данных, содержащихся в памяти для композиций. Начните подыгрывать на цифровом пианино.

4. Для остановки записи нажать на кнопку «AUDIO RECORDER».

- Две лампы кнопки «START/STOP ►/■» мигают 3—4 раза, что свидетельствует о завершении звукозаписи. Для продолжения записи нужно выполнить действия начиная с действия 4 из подраздела «Запись исполнения на цифровом пианино (устройство звукозаписи)» (стр. RU-23). Для воспроизведения записанного материала нужно выполнить действия начиная с действия 3 из подраздела «Воспроизведение данных, записанных на флэш-накопитель USB» (стр. RU-25). Для выхода из режима звукозаписи-воспроизведения нажать на кнопку «AUDIO RECORDER».

Воспроизведение данных, записанных на флэш-накопитель USB

1. Нажать на кнопку «**AUDIO RECORDER**». Отметим, что сразу после нажатия на кнопку ее нужно отпустить, а не удерживать.

- Загораются две индикаторные лампы кнопки «**START/STOP** ▶/■».

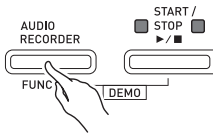

2. Нажать на кнопку «**SONG RECORDER**»; ее лампа должна загореться.

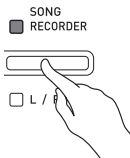

3. Нажать на кнопку «**AUDIO RECORDER**» и, не отпуская ее, на кнопку «**START/STOP** ▶/■».

- Начинается воспроизведение последней из записанных композиций.

Как выбрать файл и воспроизвести его

Нажать на кнопку «**FUNCTION**» и, не отпуская ее, с помощью клавиш клавиатуры «**MUSIC LIBRARY SELECT**» выбрать нужную композицию.

- Для пролистывания списка композиций назад (в порядке, обратном хронологическому) нажимать на клавишу «минус» (-).
- Для пролистывания списка композиций вперед нажимать на клавишу «плюс» (+).
- Выбрать файл можно также с помощью цифровых клавиш клавиатуры (0–9) путем ввода его номера (1–99) и выбора файла напрямую («**TAKE01.WAV**», «**TAKE02.WAV**» и т. д.). В случае отсутствия во флэш-накопителе USB файла с названием, соответствующим введенному номеру, звучит сигнал.

4. Для остановки воспроизведения композиции нажать на кнопку «**START/STOP** ▶/■».

Регулирование громкости устройства звукозаписи

В нижеописанном порядке можно регулировать громкость воспроизведения звуковых данных, записанных на флэш-накопитель USB.

1. Нажать на кнопку «**FUNCTION**» и, не отпуская ее, с помощью клавиш клавиатуры для регулирования громкости устройства звукозаписи отрегулировать громкость.

- Подробную информацию о задании показателей настройки с помощью клавиш см. в разделе «Клавиши клавиатуры, используемые для задания показателей настройки» (стр. RU-29).
- При каждом нажатии на клавишу клавиатуры + (увеличить) или - (уменьшить) громкость изменяется на 1.

ПРИМЕЧАНИЕ

- Для восстановления первоначального значения по умолчанию нажать на клавиши клавиатуры + и - одновременно.

Удаление звукового файла из флэш-накопителя USB

Удаление файлов выполняется по одному.

ВНИМАНИЕ!

- Выполнение действий, описанных ниже, приводит к удалению всех данных из выбранного файла. Отметим, что отмена выполненной операции удаления невозможна. Перед выполнением нижеописанных действий убедитесь, что содержащиеся в памяти цифрового пианино данные вам действительно не нужны.

1. Нажать на кнопку «AUDIO RECORDER».

Отметим, что сразу после нажатия на кнопку ее нужно отпустить, а не удерживать.

- Загораются две индикаторные лампы кнопки «START/STOP ▶/■».

2. Дважды нажать на кнопку «SONG RECORDER»; ее лампа должна замигать.



3. Для удаления последнего из записанных файлов перейти сразу к действию 4.

Как выбрать файл и удалить его

Нажать на кнопку «FUNCTION» и, не отпуская ее, с помощью клавиш клавиатуры «MUSIC LIBRARY SELECT» выбрать нужную композицию.

- Для пролистывания списка композиций назад (в порядке, обратном хронологическому) нажимать на клавишу «минус» (-).
- Для пролистывания списка композиций вперед нажимать на клавишу «плюс» (+).
- Выбрать файл можно также с помощью цифровых клавиш клавиатуры (0–9) путем ввода его номера (1–99) и выбора файла напрямую («TAKE01.WAV», «TAKE02.WAV» и т. д.). В случае отсутствия во флэш-накопителе USB файла с названием, соответствующим введенному номеру, звучит сигнал.

4. Нажать на кнопку «SONG RECORDER» и не отпустить ее, пока не замигают лампы L и R.

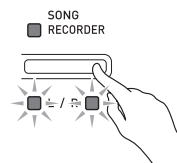

5. Еще раз нажать на кнопку «FUNCTION» и, не отпуская ее, на кнопку «SONG RECORDER».

- По завершении удаления файла цифровое пианино переключается в режим воспроизведения композиций из устройства записи композиций.
- Для отказа от удаления в любой момент дважды нажать на кнопку «SONG RECORDER»; ее лампа должна погаснуть.

ПРИМЕЧАНИЕ

- При записи нового файла ему автоматически присваивается следующий номер в последовательности файлов, находящихся во флэш-накопителе USB. Это происходит и в том случае, если предыдущий номер не используется, поскольку соответствующий файл удален. Так, если во флэш-накопителе USB имеются файлы с номерами 01, 02, 04, 07, 08, то следующему файлу при записи в накопитель будет присвоен номер 09.

Задание показателей настройки с помощью клавиатуры

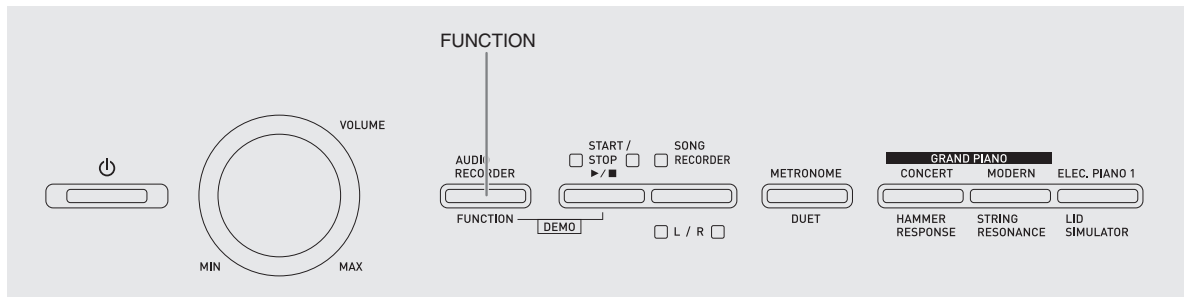

Помимо выбора тембров, а также концертных и фоновых композиций кнопка «**FUNCTION**» может также использоваться в сочетании с клавишами клавиатуры для задания эффектов, чувствительности клавиатуры, других показателей настройки.

Как задавать показатели настройки с помощью клавиатуры

1. В разделе «Перечень параметров» на стр. RU-30 — RU-34 найти задаваемый параметр и обратить внимание на его характеристики.
2. В разделе «Клавиши клавиатуры, используемые для задания показателей настройки» на стр. RU-29 выяснить, с помощью какой клавиши клавиатуры задается нужный показатель настройки.

3. Нажать на кнопку «**FUNCTION**» и, не отпуская ее, на клавишу клавиатуры, соответствующую нужному показателю настройки.

- После задания показателя настройки звучит рабочий сигнал.

Пример: выполнить транспонирование на 1 полутоном вниз.

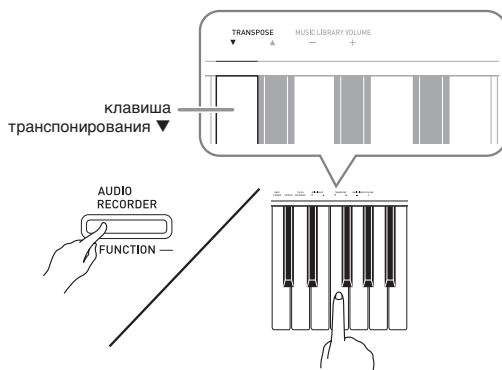

4. Для завершения настройки кнопку «**FUNCTION**» отпустить.

ПРИМЕЧАНИЕ

- Цифровое пианино можно запрограммировать так, чтобы рабочий сигнал при выполнении действия 3 не звучал. Подробности см. в графе «**30** Рабочий сигнал» в разделе «Перечень параметров» на стр. RU-30—RU-34.

Методы задания показателей настройки с помощью клавиатуры

Имеется 4 метода задания показателей настройки с помощью клавиш клавиатуры: А, В, С, D.

Метод А — прямой ввод.

Пример: нажатием на клавишу клавиатуры «STRINGS 1» выбрать тембр «STRINGS 1».

Метод В — увеличение или уменьшение значения с помощью клавиш клавиатуры + и – или ▼ и ▲.

- Длительное нажатие на клавишу обеспечивает ускоренное увеличение или уменьшение значения.
- Для восстановления первоначального значения по умолчанию нажать на обе клавиши одновременно.

Метод С — ввод значения с помощью цифровых клавиш (0–9).

Пример: для ввода числа 20 нажать на клавиши 2, 0.

Метод D — попеременное переключение или циклический перебор вариантов нажатием на клавишу клавиатуры.

- При нажатии на клавишу звучит сигнал, сообщающий о том, какой вариант выбран.
- Длинный сигнал указывает на то, что соответствующий показатель настройки отключен.

Пример: при выключенном хорусе нажатие на клавишу клавиатуры «CHORUS» два раза вызывает двойной звуковой сигнал, который указывает, что выбран вариант «Средний хорус».

ПРИМЕЧАНИЕ

- Информация о применимости метода задания к тому или иному показателю настройки приведена в столбце «Метод задания» в разделе «Перечень параметров» на стр. RU-30 — RU-34.

Клавиши клавиатуры, используемые для задания показателей настройки

- Номера от ① до ⑳ соответствуют номерам в разделе «Перечень параметров» на стр. RU-30 — RU-34.

Левая часть клавиатуры

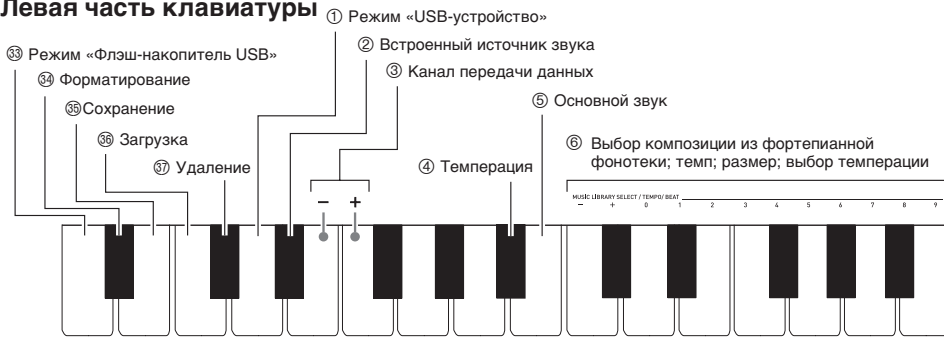

Вся клавиатура

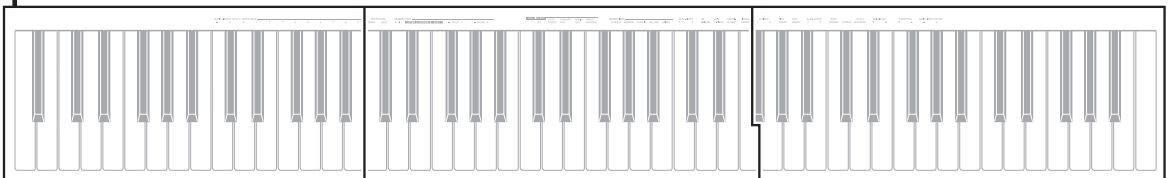

Средняя часть клавиатуры



Правая часть клавиатуры



Перечень параметров

■ Тембры

Параметр	Варианты	Метод задания (стр. RU-28)	Описание	Примечания
15 Имитатор акустики зала	Откл. (OFF), «DUTCH CHURCH» — «FRENCH CATHEDRAL» По умолчанию — «STANDARD HALL»	A	Задание имитатора акустики зала для имитации звучания. (стр. RU-10)	
16 Выбор тембра	См. стр. RU-7. По умолчанию — «GRAND PIANO (CONCERT)»	A	Присвоение тембра клавиатуре (стр. RU-7)	
17 Хорус (CHORUS)	Откл. (OFF), 1—4 По умолчанию — откл.	D	Регулирование ширины звуков (стр. RU-10)	
18 Яркость (BRILLIANCE)	–3—0—3 По умолчанию — 0	B	Задание яркости звуков. Нажатие на клавишу [+] обеспечивает повышение яркости и жесткости звуков. Нажатие на клавишу [-] обеспечивает повышение сочности и мягкости звуков.	<ul style="list-style-type: none"> Для восстановления первоначального значения по умолчанию (0) нажать на клавиши [+] и [-] одновременно.
20 Баланс сдвоенного тембра	–24—0—24 По умолчанию — –10	B	Задание баланса громкости между основным и наложенным тембрами (стр. RU-9)	<ul style="list-style-type: none"> Для восстановления первоначального значения по умолчанию (–10) нажать на клавиши [+] и [-] одновременно.
21 Панорамирование дуэта	Откл. (OFF), вкл. (ON) По умолчанию — откл.	D	Когда функция включена, в режиме «Дуэт» из левого динамика звучит тембр левой части клавиатуры, а из правого — тембр правой части (стр. RU-13).	<ul style="list-style-type: none"> Действует только для фортепианных тембров. Если этот параметр включен, имитатор акустики зала не применяется.
22 Эффект басовых демпферов	Откл. (OFF), вкл. (ON) По умолчанию — откл.	D	Если при включенной данной функции выбран тембр «BASS (LOWER)», то при нажатии на демпферную педаль или педаль sostenuto к нему применяется эффект длящейся реверберации (стр. RU-8).	
23 Демпферные призвуки	Откл. (OFF), вкл. (ON) По умолчанию — вкл.	D	Включение и отключение вывода демпферных призвуков (стр. RU-12)	

■ Композиция, метроном

Параметр	Варианты	Метод задания (стр. RU-28)	Описание	Примечания
⑥ Выбор композиции из фортепианной фонотеки (MUSIC LIBRARY SELECT)	1–70 По умолчанию — 1	B C	Выбор мелодии из фортепианной фонотеки (стр. RU-18)	<ul style="list-style-type: none"> Во время записи этот параметр изменить невозможно. Во время воспроизведения концертной композиции изменить этот параметр невозможно.
⑥ Темп (TEMPO)	20–255 По умолчанию — 120	B C	Задание темпа концертных композиций в режиме «Урок», фонотечных композиций, метронома, записи и воспроизведения и т. д. (стр. RU-12)	<ul style="list-style-type: none"> Во время записи одновременное нажатие на клавиши + и – обеспечивает задание значения 120.
⑥ Размер (BEAT)	0–9 По умолчанию — 4	C	Задание размера, задаваемого метрономом (стр. RU-12)	
⑦ Темп метронома (METRONOME TEMPO)	–	–	Включение режима настройки для задания темпа метронома с помощью клавиш клавиатуры. Значение темпа вводится клавишами клавиатуры ⑥ «TEMPO» (стр. RU-12).	<ul style="list-style-type: none"> Во время воспроизведения концертной композиции в режимах «LISTEN» и «PLAY» задание темпа метронома невозможно.
⑧ Задаваемый метрономом размер (METRONOME BEAT)	–	–	Включение режима настройки для задания размера, задаваемого метрономом, с помощью клавиш клавиатуры. Значение размера вводится клавишами клавиатуры ⑥ «BEAT» (стр. RU-12).	<ul style="list-style-type: none"> Во время воспроизведения концертной или фонотечной композиции задаваемый метрономом размер изменить невозможно.
⑨ Воспроизведение и остановка концертной композиции (CONCERT PLAY ▶/■)	Воспроизведение, остановка	D	Включение и остановка воспроизведения концертной композиции (стр. RU-16)	<ul style="list-style-type: none"> Во время записи этот параметр изменить невозможно.
⑩ Прослушивание (LISTEN)	–	A	Включение режима «Прослушивание» функции «Концертное исполнение» (стр. RU-16)	<ul style="list-style-type: none"> Во время записи этот параметр изменить невозможно. Во время воспроизведения фортепианной фонотеки изменить этот параметр невозможно.
⑪ Урок (LESSON)	–	A	Включение режима «Урок» функции «Концертное исполнение» (стр. RU-17)	<ul style="list-style-type: none"> Во время записи этот параметр изменить невозможно. Во время воспроизведения фортепианной фонотеки изменить этот параметр невозможно.
⑫ Воспроизведение (PLAY)	–	A	Включение режима «Воспроизведение» функции «Концертное исполнение» (стр. RU-17)	<ul style="list-style-type: none"> Во время записи этот параметр изменить невозможно. Во время воспроизведения фортепианной фонотеки изменить этот параметр невозможно.
⑬ Выбор концертной композиции (SELECT +/-)	1–10 По умолчанию — 1	B	Указание номера концертной композиции (стр. RU-16)	<ul style="list-style-type: none"> Во время записи этот параметр изменить невозможно. Во время воспроизведения фортепианной фонотеки изменить этот параметр невозможно.
⑭ Громкость концертных композиций (VOLUME +/-)	0–42 По умолчанию — 42	B	Задание громкости воспроизведения концертной композиции	<ul style="list-style-type: none"> Во время записи этот параметр изменить невозможно. Во время воспроизведения фортепианной фонотеки изменить этот параметр невозможно.
⑰ Громкость фортепианной фонотеки	0–42 По умолчанию — 42	B	Задание громкости воспроизведения фортепианной фонотеки	<ul style="list-style-type: none"> Во время записи этот параметр изменить невозможно. Во время воспроизведения концертной композиции изменить этот параметр невозможно.
⑳ Громкость метронома	0–42 По умолчанию — 36	B	Задание громкости метронома (стр. RU-13)	

■ Клавиатура

Параметр	Варианты	Метод задания (стр. RU-28)	Описание	Примечания
④ Температура ⑤ Основной звук темперации ⑥ Выбор темперации	Температура — 0—16 Основной звук: -, +, 0—9 (до — си) (по умолчанию: температура — 0 (равномерная); основной звук — до)	Выбор температуры Нажать на кнопку «FUNCTION» и, не отпуская ее, на соответствующие клавиши клавиатуры, как описано ниже. 1. Нажать на клавишу клавиатуры ④ «Температура». 2. Нажатием на клавиши клавиатуры ⑥ «Выбор температуры» выбрать нужную температуру. • При желании перейти сразу к выбору основного звука — отпустить кнопку «FUNCTION» и выполнить действия, описанные ниже. Выбор основного звука Нажать на кнопку «FUNCTION» и, не отпуская ее, на соответствующие клавиши клавиатуры, как описано ниже. 1. Нажать на клавишу клавиатуры ⑤ «Основной звук». 2. Клавишами клавиатуры для числового ввода ⑥ (-, +, 0—9) указать основной звук.	Замена стандартного строя клавиатуры (равномерной температуры) на более подходящий для исполнения индийской, арабской музыки, классических пьес и т. д. • При выборе не равномерной температуры требуется также задать основной звук температуры (основной звук исполняемой композиции). • Подробную информацию о температуре см. в книге по теории музыки.	Виды температуры 0 — равномерная; 1 — чистый мажор; 2 — чистый минор; 3 — пифагорова; 4 — Кирнбергера 3; 5 — Веркемейстера; 6 — среднетоновая; 7 — раст; 8 — баяты; 9 — хиджаз; 10 — саба; 11 — дашти; 12 — чахаргах; 13 — сегях; 14 — гурджари-тоди; 15 — чандракаунс; 16 — чарукеши Основные звуки — до, + — до диез, 0 — ре, 1 — ми бемоль, 2 — ми, 3 — фа, 4 — фа диез, 5 — соль, 6 — ля бемоль, 7 — ля, 8 — си бемоль, 9 — си • Во время воспроизведения концертной композиции изменить этот параметр невозможно.
⑩ Динамическая чувствительность клавиатуры (TOUCH RESPONSE)	Откл. (OFF), 1—3 По умолчанию — 2	D	Задание относительной чувствительности клавиш клавиатуры. В случае задания меньшего значения при более слабом касании издается более громкий звук.	При нажатии на клавишу клавиатуры звучит сигнал, причем число раз его звучания указывает на введенную величину параметра, как указано ниже. 1 раз (долгий) — откл. 1 раз (короткий) — 1 2 раза — 2 3 раза — 3
⑳ Тональность (транспонирование) (TRANSPOSE)	-12—0—12 По умолчанию — 0	B	Повышение и понижение настройки цифрового пианино с шагом в полутон.	• Во время воспроизведения концертной или фонотечной композиции задание транспонирования невозможно. • Повышение тональности может приводить к искажению звуков самого высокого регистра клавиатуры.
㉑ Настройка клавиатуры	415,5 Гц — 440,0 Гц — 465,9 Гц По умолчанию — 440,0 Гц	B	Повышение и понижение звуковысотности цифрового пианино с шагом в 0,1 Гц относительно стандартной звуковысотности 440,0 Гц для первой октавы.	• Во время воспроизведения концертной или фортепианной композиции звуковысотность изменить невозможно.
㉒ Октавный сдвиг	-2—0—2 По умолчанию — 0	B	Изменение диапазона клавиатуры с шагом в октаву.	• Октавный сдвиг можно задавать для партии как основного, так и наложенного тембра. • Задание октавного сдвига партиям при тембральном разделении невозможно.

■ MIDI и другие показатели настройки

Параметр	Варианты	Метод задания (стр. RU-28)	Описание	Примечания
① Режим «USB-устройство»	MIDI, Storage По умолчанию — MIDI	D	При подключении цифрового пианино к компьютеру с помощью кабеля USB оно автоматически переключается в режим MIDI. Вариант «Storage» выбирается для помещения композиции из памяти записывающего устройства на хранение в компьютер, а также при загрузке композиции из компьютера в память цифрового пианино (стр. RU-47).	<ul style="list-style-type: none"> При выставлении этого показателя настройки на «Storage» мигают лампы кнопок «GRAND PIANO» («CONCERT», «MODERN») и «ELEC. PIANO I», а остальные лампы не горят. Все действия с цифровым пианино при этом заблокированы. При каждом нажатии на клавишу клавиатуры «Режим „USB-устройство“» происходит переключение между режимами сохранения и MIDI.
② Встроенный источник звука	Откл., вкл. По умолчанию — вкл.	D	Когда этот показатель настройки выставлен на «откл.», встроенный источник звука цифрового пианино отключается, так что при нажатии на клавиши оно не звучит.	<ul style="list-style-type: none"> Во время воспроизведения концертной или фонотечной композиции выставление встроенного источника звука невозможно.
③ Канал передачи данных	1—16 По умолчанию — 1	B	Задание одного из MIDI-каналов (1—16) в качестве канала передачи данных, используемого для передачи MIDI-сообщений на внешнее устройство.	
④ Громкость устройства звукозаписи	00—42 По умолчанию — 42	B	Громкость воспроизведения звуковых данных, записанных на флэш-накопитель USB, регулируется.	<ul style="list-style-type: none"> Регулирование громкости во время записи невозможно.
⑤ Рабочий сигнал	Откл., вкл. По умолчанию — вкл.	D	Если этот показатель настройки выставлен на «откл.», рабочий сигнал при нажатии на клавишу клавиатуры во время нажатия на кнопку «FUNCTION» не звучит.	<ul style="list-style-type: none"> Этот показатель настройки сохраняется и после выключения цифрового пианино. Во время воспроизведения концертной или фонотечной композиции, во время работы метронома и во время записи выставление рабочего сигнала невозможно.
⑥ Сохранение показателей настройки	Откл., вкл. По умолчанию — откл.	D	Когда этот показатель настройки выставлен на «вкл.», цифровое пианино запоминает <u>заданные показатели настройки</u> *1 и при очередном включении их восстанавливает. Когда этот показатель настройки выставлен на «откл.», при включении цифрового пианино показатели настройки*2 всегда возвращаются к начальным значениям по умолчанию.	<ul style="list-style-type: none"> Во время воспроизведения концертной или фонотечной композиции, во время работы метронома, в режиме «Дуэт» и во время записи выставление функции сохранения показателей настройки невозможно. <p>*1. Следующие показатели настройки не запоминаются:</p> <ul style="list-style-type: none"> режима «Дуэт»; партии левой и правой руки в мелодии; встроенного источника звука. <p>*2. Кроме рабочего сигнала.</p>

Параметр	Варианты	Метод задания (стр. RU-28)	Описание	Примечания
㉔ Блокировка органов управления	Откл., вкл. По умолчанию — откл.	D	Когда этот показатель настройки выставлен на «вкл.», кнопки цифрового пианино заблокированы (за исключением кнопки питания  и кнопок, необходимых для разблокировки) и никакие действия с пианино невозможны. Блокировку органов управления следует включать, когда нужно предотвратить непреднамеренные действия кнопками.	<ul style="list-style-type: none"> Во время воспроизведения концертной или фонотечной композиции, во время работы метронома и во время записи выставление блокировки органов управления невозможно.
㉕ Режим «Флэш-накопитель USB»	Откл., вкл. По умолчанию — откл.	—	Режим «Флэш-накопитель USB».	
㉖ Форматирование	Откл., вкл. По умолчанию — откл.	—	Форматирование флэш-накопителя USB.	
㉗ Сохранение	Откл., вкл. По умолчанию — откл.	—	Сохранение данных во флэш-накопителе USB.	
㉘ Загрузка	Откл., вкл. По умолчанию — откл.	—	Загрузка данных из флэш-накопителя USB в память для композиций цифрового пианино.	
㉙ Удаление	Откл., вкл. По умолчанию — откл.	—	Удаление данных из флэш-накопителя USB.	

Флэш-накопитель USB

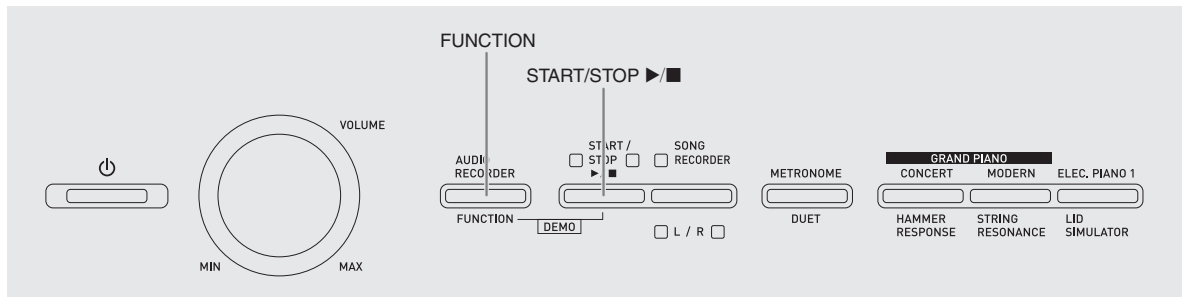

Цифровое пианино позволяет выполнять с флэш-накопителем USB следующие действия.

- Прямая запись исполнения на клавиатуре на флэш-накопитель USB в виде звуковых данных (WAV-файла).
☞ См. «Запись на флэш-накопитель USB (устройство звукозаписи)» (стр. RU-23).
- Воспроизведение звуковых данных (WAV-файла) непосредственно из флэш-накопителя USB
☞ См. подразделы «Сохранение стандартных звуковых данных (WAV-файлов) во флэш-накопителе USB» (стр. RU-36) и «Воспроизведение звуковых данных из флэш-накопителя USB» (стр. RU-19).
- Сохранение записанной композиции (MID-файла) во флэш-накопителе USB с помощью устройства записи композиций
☞ См. «Сохранение записанной композиции во флэш-накопителе USB» (стр. RU-39).
- Загрузка композиции (MID- или CM2-файла) из флэш-накопителя USB в цифровое пианино под номером пользовательской композиции
☞ См. «Загрузка композиций из флэш-накопителя USB в память цифрового пианино» (стр. RU-40).
- Воспроизведение композиции (MID- или CM2-файла) непосредственно из флэш-накопителя USB
☞ См. «Простое воспроизведение композиции из флэш-накопителя USB» (стр. RU-43).
- См. «Форматирование флэш-накопителя USB» (стр. RU-38).
- См. «Удаление данных из флэш-накопителя USB» (стр. RU-42).

■ Поддерживаемые флэш-накопители USB

Емкость — не более 32 Гбайт (рекомендуемая).

ВНИМАНИЕ!

- Работа флэш-накопителя USB указанного типа подтверждена, но это не гарантирует его фактической работы.
- Применим флэш-накопитель USB формата FAT (FAT32).
- Флэш-накопитель USB, который компьютером распознается как несколько дисков, может не работать.
- Флэш-накопитель USB, который компьютером распознается как КД-ПЗУ (CD-ROM), не поддерживается.
- Флэш-накопитель USB с антивирусной и (или) защитными функциями безопасности не поддерживается.

■ Типы данных, поддерживаемых цифровым пианино

- .MID Сохраняются в памяти цифрового пианино, во флэш-накопителе USB и в компьютере (подключенном через порт USB).
- .CM2 Сохраняются в памяти цифрового пианино, во флэш-накопителе USB и в компьютере (подключенном через порт USB).
- .CSR Сохраняются в памяти цифрового пианино и в компьютере (подключенном через порт USB).
- .WAV Сохраняются во флэш-накопителе USB.

■ Форматы сохраняемых и загружаемых данных, емкость накопителя

Тип данных	Описание (расширение файла)	Возможные действия	
		сохранение в накопителе	загрузка из накопителя
Пользовательские композиции (стр. RU-47)	Музыкальные файлы одного из следующих двух типов: 1. файлы в формате «CASIO» (CM2); 2. стандартные MIDI-файлы (MID); SMF-файлы (форматы 0 и 1)	—	○
Композиции, записанные с помощью устройства записи композиций (стр. RU-20)	Композиции, записанные на данном цифровом пианино (MID)	○*	—

* Возможно преобразование в стандартный MIDI-файл (SMF-файл формата 0 с расширением .MID) с последующим сохранением.

🔔 ПРИМЕЧАНИЕ

- Благодаря возможности записи звуковых данных непосредственно на флэш-накопитель USB и воспроизведения их с него не требуется сохранять их в памяти цифрового пианино и загружать их из нее.

Сохранение стандартных звуковых данных (WAV-файлов) во флэш-накопителе USB

При записи с помощью устройства звукозаписи цифрового пианино во флэш-накопителе USB создается папка «AUDIO». WAV-файлы сохраняются в папке «AUDIO» с автоматическим присвоением им названий от «TAKE01.WAV» до «TAKE99.WAV». Флэш-накопитель USB можно подключить к компьютеру, чтобы поменять названия WAV-файлов в соответствии с образцом «TAKEXX.WAV»* и переместить их в папку «AUDIO». Это позволит воспроизводить их на цифровом пианино.

* XX в интервале 01—99.



Информацию о воспроизведении см. в разделе «Воспроизведение звуковых данных из флэш-накопителя USB» (стр. RU-19).

Меры предосторожности при работе с флэш-накопителем USB и портом для него

ВНИМАНИЕ!

- Соблюдайте меры предосторожности, изложенные в документации к флэш-накопителю USB.
- Избегайте работать с флэш-накопителем USB в условиях, описанных ниже. В таких условиях возможно повреждение хранящихся во флэш-накопителе USB данных.
 - Места с высокой температурой, влажностью, агрессивной атмосферой.
 - Места, подверженные воздействию сильных электростатических зарядов и цифрового шума.
- Не извлекайте накопитель во время записи и во время загрузки в него данных. Это может повредить данные в накопителе и порт для него.
- Не вставляйте в порт для флэш-накопителя USB никаких предметов кроме самого накопителя. Это может привести к повреждению.
- После очень длительной работы флэш-накопитель USB нагревается. Это нормальное явление, не свидетельствующее о неисправности.
- Воздействие статического электричества от руки или от накопителя на порт для него может вызвать сбой в работе цифрового пианино. В этом случае выключите цифровое пианино и включите его снова.

Авторские права

Использовать записи разрешается только в личных целях. Воспроизведение звукового файла или файла в музыкальном формате без разрешения его правообладателя строго запрещается законами об авторском праве и международными соглашениями. Строго запрещаются законами об авторском праве и международными соглашениями выкладывание таких файлов в интернете, а также распространение их среди третьих лиц как за вознаграждение, так и без него. За нарушение закона об авторском праве при пользовании данным цифровым пианино фирма «CASIO COMPUTER CO., LTD.» никакой ответственности не несет.

Подключение флэш-накопителя USB к цифровому пианино и его отсоединение от него

ВНИМАНИЕ!

- Через порт для флэш-накопителя USB не подключать никаких устройств кроме самого накопителя.
- При вставлении флэш-накопителя USB цифровое пианино сначала должно его «подсоединить» и подготовиться к обмену данными. Отметим, что на время протекания подсоединения флэш-накопителя USB действия на цифровом пианино блокируются. Во время протекания процесса подсоединения мигают лампы цифрового пианино L и R. Подсоединение флэш-накопителя USB обычно занимает менее 10—20 секунд, но иногда и более. Во время протекания подсоединения (во время мигания ламп L и R) не выполняйте на цифровом пианино никаких действий. Подсоединение флэш-накопителя USB должно происходить при каждом его подключении к цифровому пианино.

■ Как вставить флэш-накопитель USB

1. Как показано на нижеприведенной иллюстрации, вставить флэш-накопитель USB в порт для флэш-накопителя USB цифрового пианино.

- Флэш-накопитель USB задвигать осторожно до упора. Вставляя флэш-накопитель USB, не прилагать чрезмерного усилия.

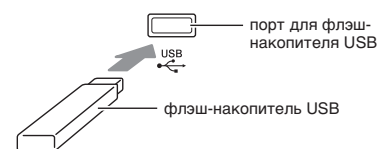

■ Как извлечь флэш-накопитель USB

1. Убедиться, что не происходит обмена данными, и вынуть флэш-накопитель USB, держа его ровно.

Форматирование флэш-накопителя USB

ВНИМАНИЕ!

- Перед записью на флэш-накопитель USB в первый раз его необходимо отформатировать в цифровом пианино.
- Перед форматированием флэш-накопителя USB удостоверьтесь, что на нем нет никаких ценных данных.
- На данном цифровом пианино выполняется «быстрое форматирование». Если из флэш-накопителя USB нужно полностью удалить все данные, отформатируйте его в компьютере или каком-либо другом устройстве.

Поддерживаемые флэш-накопители USB

Данным цифровым пианино поддерживаются флэш-накопители USB, отформатированные под файловую систему FAT32. Если флэш-накопитель USB отформатирован под другую файловую систему, переформатировать его под FAT32 в ОС «Windows». К быстрому форматированию не прибегать.

■ Схема структуры папок флэш-накопителя USB

При форматировании флэш-накопителя USB на цифровом пианино в накопителе автоматически создаются папки, показанные на нижеприведенной схеме.

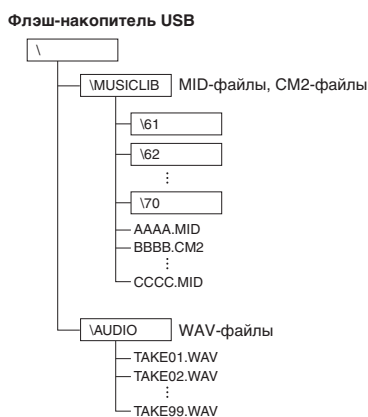

1. Вставить флэш-накопитель USB, который нужно форматировать, в порт для флэш-накопителя USB цифрового пианино.

2. Нажать на кнопку «FUNCTION» и, не отпуская ее, на клавишу клавиатуры, соответствующую режиму «Флэш-накопитель USB».

- Мигают лампы L и R.

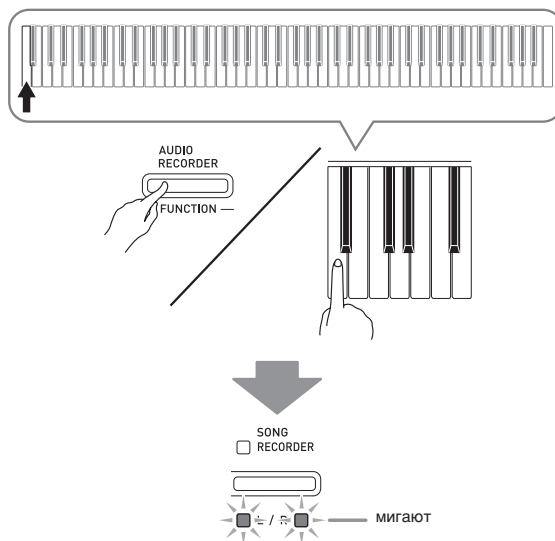

3. Нажать на кнопку «FUNCTION» и, не отпуская ее, на клавишу клавиатуры, обеспечивающую форматирование.

- Загорается лампа «SONG RECORDER».

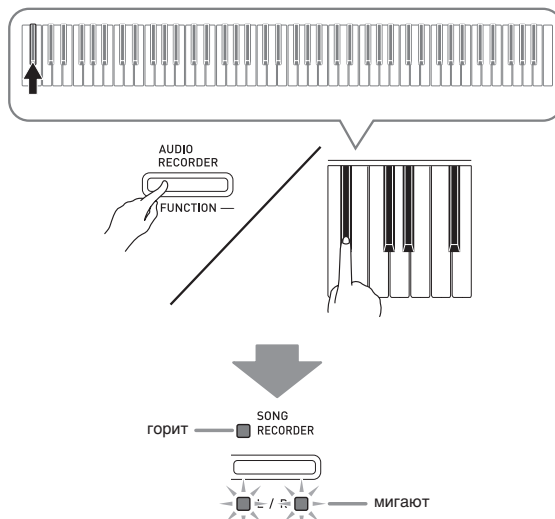

- Для отмены форматирования нажать на кнопку «FUNCTION» и, не отпуская ее, на клавишу режима «Флэш-накопитель USB».

4. Нажать на кнопку «START/STOP ►/■».

- Форматирование начинается.
- По завершении форматирования лампы L и R горят не мигая, а цифровое пианино выходит из режима форматирования.

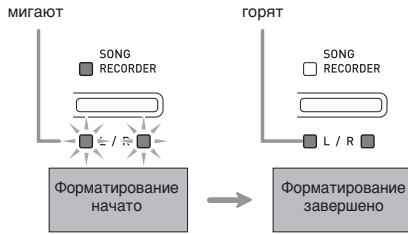

ПРИМЕЧАНИЕ

- Форматирование флэш-накопителя USB большой емкости может занять несколько минут.

Сохранение записанной композиции во флэш-накопителе USB

Сохранение материала, записанного на цифровом пианино, во флэш-накопителе USB в виде MIDI-файла (формат 0 SMF) выполняется в следующем порядке.

1. Вставить флэш-накопитель USB в порт для флэш-накопителя USB цифрового пианино.
 2. Нажать на кнопку «FUNCTION» и, не отпуская ее, на клавишу клавиатуры, соответствующую режиму «Флэш-накопитель USB».
- Мигают лампы L и R.

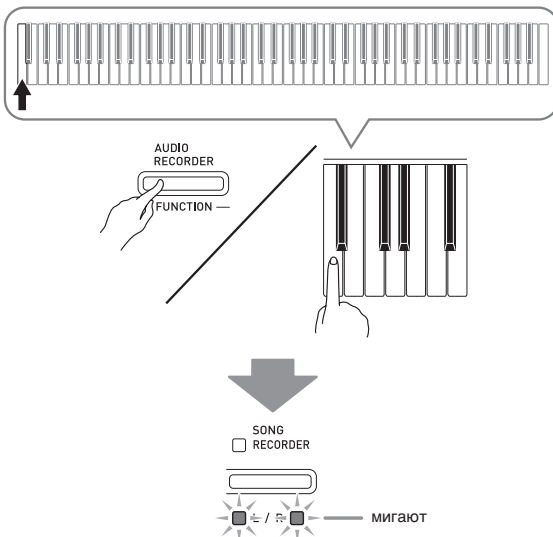

3. Нажать на кнопку «FUNCTION» и, не отпуская ее, на клавишу клавиатуры, обеспечивающую сохранение.

- Загорается лампа кнопки «GRAND PIANO» («CONCERT»).

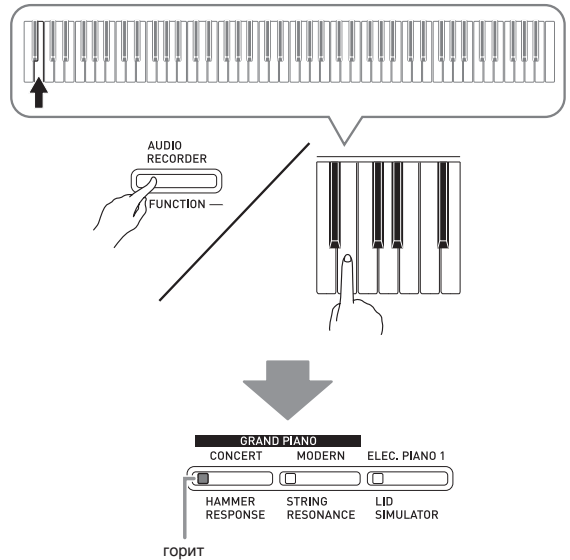

- Для выхода из процесса сохранения нажать на кнопку «FUNCTION» и, не отпуская ее, на клавишу режима «Флэш-накопитель USB».

4. Нажать на кнопку «FUNCTION» и, не отпуская ее, с помощью клавиш клавиатуры «MUSIC LIBRARY SELECT» выбрать номер композиции (61 – 70).

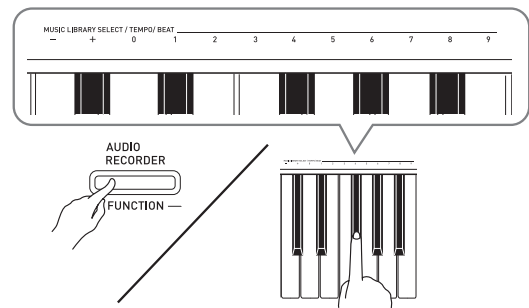

- Если номер композиции указан правильно, звучит короткий сигнал, если неправильно — длинный.

5. Нажать на кнопку «START/STOP ►/■».

- Начинается сохранение данных.
- По завершении сохранения лампы L и R начинают гореть не мигая, что свидетельствует о выходе из режима «Флэш-накопитель USB».

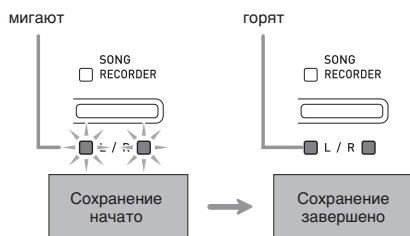

■ Место сохранения данных (файлов) во флэш-накопителе USB

В результате вышеописанных действий данные из пианино сохраняются во флэш-накопителе USB в папке «MUSICLIB».

- Папка «MUSICLIB» создается автоматически при форматировании флэш-накопителя USB в цифровом пианино (стр. RU-38).
- Отметим, что данное цифровое пианино загружает и удаляет только файлы, находящиеся в папке «MUSICLIB».
- В папке «MUSICLIB» имеются подпапки «61» — «70». Данные сохраняются в подпапке, название которой соответствует номеру композиции, указываемому при выполнении вышеописанного действия 4.

Загрузка композиций из флэш-накопителя USB в память цифрового пианино

Цифровое пианино позволяет в нижеописанном порядке загружать пользовательские композиции (стр. RU-47) из флэш-накопителя USB в фонотеку цифрового пианино (композиции № 61 — 70). После этого пользовательские композиции можно воспроизводить, а также использовать для исполнения на уроках.

ПРИМЕЧАНИЕ

- При загрузке композиции из флэш-накопителя USB ей присваивается соответствующий номер пользовательской композиции. Так, при загрузке из флэш-накопителя USB композиции № 61 ей в памяти цифрового пианино присваивается номер пользовательской композиции 61. Впоследствии для выбора этой композиции нужно выбрать пользовательскую композицию (из фортепианной фонотеки) № 61.



1. На компьютере скопировать нужный файл в одну из подпапок (с названием в виде числа (61 — 70)) папки «MUSICLIB» во флэш-накопителе USB.

- Названия подпапок соответствуют номерам пользовательских композиций цифрового пианино (61 — 70).

2. Вставить флэш-накопитель USB в порт для флэш-накопителя USB цифрового пианино.

3. Нажать на кнопку «**FUNCTION**» и, не отпуская ее, на клавишу клавиатуры, соответствующую режиму «Флэш-накопитель USB».

- Мигают лампы L и R.

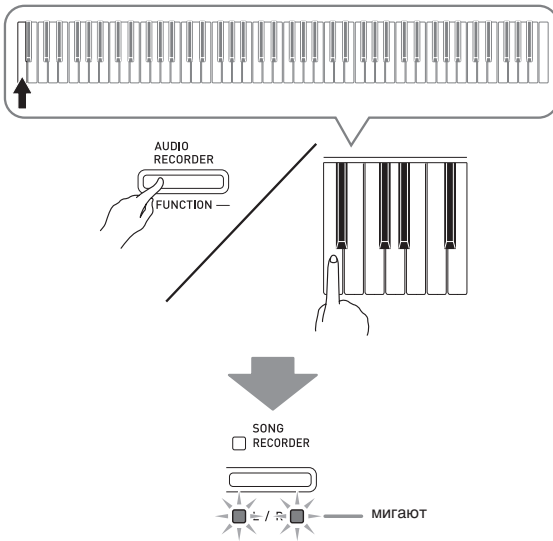

4. Нажать на кнопку «**FUNCTION**» и, не отпуская ее, на клавишу клавиатуры, обеспечивающую загрузку.

- Загорается лампа кнопки «**GRAND PIANO**» («**MODERN**»).

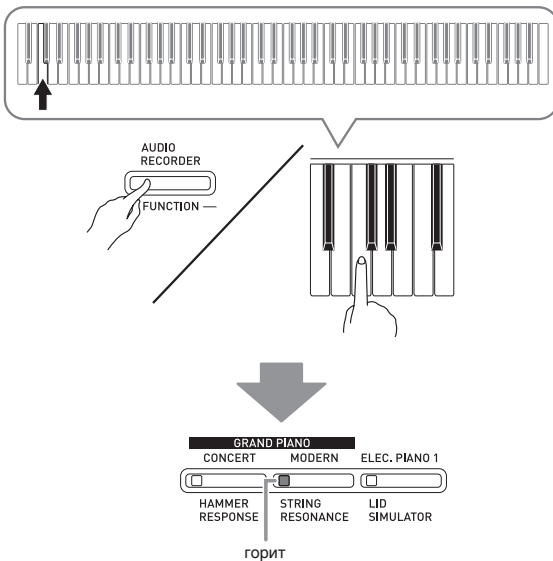

- Для отмены загрузки нажать на кнопку «**FUNCTION**» и, не отпуская ее, на клавишу режима «Флэш-накопитель USB».

5. Нажать на кнопку «**FUNCTION**» и, не отпуская ее, с помощью клавиш клавиатуры «**MUSIC LIBRARY SELECT**» выбрать номер композиции (61–70).

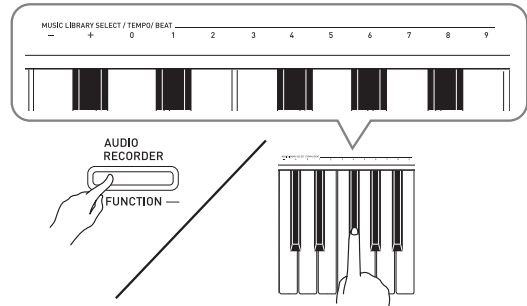

- Если номер композиции указан правильно, звучит короткий сигнал, если неправильно — длинный.
- В случае выбора номера композиции 00 в память для композиций цифрового пианино загружаются все 10 файлов с 61 по 70.

6. Нажать на кнопку «**START/STOP** ▶/■».

- Начинается загрузка данных в область пользовательских композиций фонотеки.
- По завершении загрузки лампы L и R начинают гореть не мигая, что свидетельствует о выходе из режима «Флэш-накопитель USB».

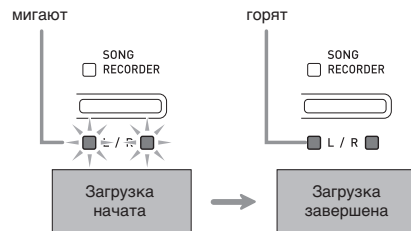

Удаление данных из флэш-накопителя USB

В нижеописанном порядке можно удалять пользовательские композиции из папки «MUSICLIB» во флэш-накопителе USB.

1. Вставить флэш-накопитель USB в порт для флэш-накопителя USB цифрового пианино.
2. Нажать на кнопку «FUNCTION» и, не отпуская ее, на клавишу клавиатуры, соответствующую режиму «Флэш-накопитель USB».

- Мигают лампы L и R.

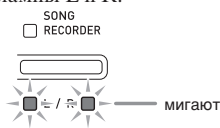

3. Нажать на кнопку «FUNCTION» и, не отпуская ее, на клавишу клавиатуры, обеспечивающую удаление.

- Загорается лампа «ELEC. PIANO 1».

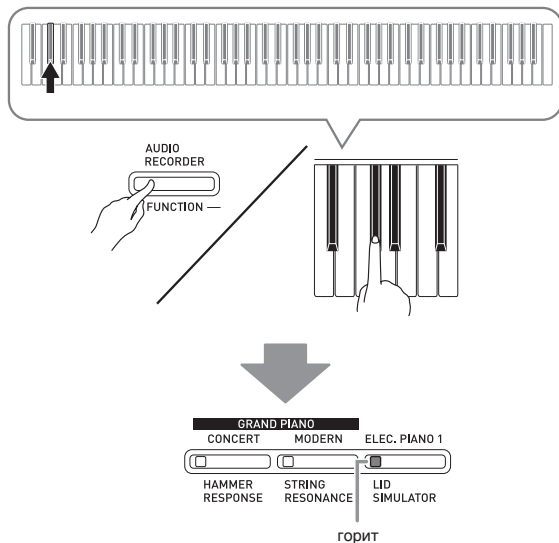

- Для выхода из процесса удаления нажать на кнопку «FUNCTION» и, не отпуская ее, на клавишу режима «Флэш-накопитель USB».

4. Нажать на кнопку «FUNCTION» и, не отпуская ее, с помощью клавиш клавиатуры «MUSIC LIBRARY SELECT» выбрать номер композиции (61–70).

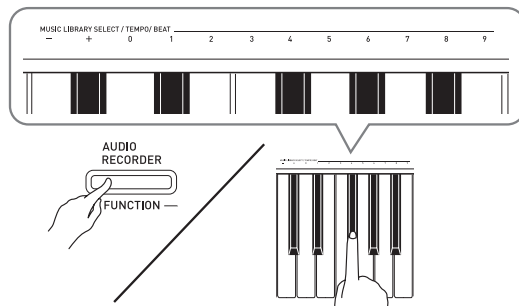

- Если номер композиции указан правильно, звучит короткий сигнал, если неправильно — длинный.

5. Нажать на кнопку «START/STOP ►/■».

- Начинается удаление выбранной композиции.
- По завершении удаления лампы L и R начинают гореть не мигая, что свидетельствует о выходе из режима «Флэш-накопитель USB».

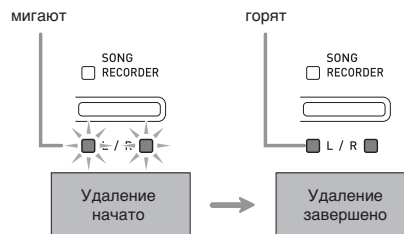

Простое воспроизведение композиции из флэш-накопителя USB





Цифровое пианино позволяет в нижеописанном порядке воспроизводить пользовательские композиции (стр. RU-47) из флэш-накопителя USB без загрузки в фонотеку цифрового пианино (композиции № 61 – 70).

1. На компьютере скопировать данные для воспроизведения на цифровом пианино в папку «MUSICLIB» во флэш-накопителе USB.
 - В папке «MUSICLIB» можно выбрать для воспроизведения любую из первых 99 композиций, отсортированных по названиям файлов.
2. Вставить флэш-накопитель USB в порт для флэш-накопителя USB цифрового пианино.
3. Нажать на кнопку «**FUNCTION**» и, не отпуская ее, на клавишу клавиатуры, соответствующую режиму «Флэш-накопитель USB».
 - Мигают лампы L и R.
4. Нажать на кнопку «**START/STOP** ▶/■».
 - Начинается воспроизведение композиции.
 - Для остановки воспроизведения еще раз нажать на кнопку «**START/STOP** ▶/■».
5. Для смены композиции нажать на кнопку «**FUNCTION**» и, не отпуская ее, с помощью клавиш клавиатуры «MUSIC LIBRARY SELECT» «плюс» (+) и «минус» (–) выбрать композицию для прослушивания.
 - Нажатие на клавишу «плюс» (+) или «минус» (–) обеспечивает пролистывание названий файлов с композициями.
 - Можно также ввести конкретный номер композиции с помощью клавиш ввода чисел (0–9).
6. Для выхода из режима воспроизведения композиции из флэш-накопителя USB нажать на кнопку «**FUNCTION**» и, не отпуская ее, на клавишу режима «Флэш-накопитель USB».

Индикация ошибок

Ниже приводится описание вариантов индикации с помощью ламп, которая указывает на тип ошибки, возникающей вследствие сбоя при переносе данных или по какой-либо иной причине.

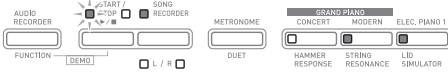
Лампы	Тип ошибки	Причина	Способ устранения
	No Media	<ol style="list-style-type: none"> Флэш-накопитель USB не вставлен в порт для флэш-накопителя USB цифрового пианино. Флэш-накопитель USB был извлечен из порта до завершения процесса. Флэш-накопитель USB защищен от записи. Флэш-накопитель USB обеспечен антивирусным ПО. 	<ol style="list-style-type: none"> Правильно вставить флэш-накопитель USB в порт для него. Не извлекать флэш-накопитель USB до завершения процесса. Снять у флэш-накопителя USB защиту от записи. Взять флэш-накопитель USB, не обеспеченный антивирусным ПО.
	No File	<p>В папке «MUSICLIB» отсутствуют файлы, которые могут загружаться; в папке «AUDIO» отсутствуют файлы, которые могут воспроизводиться.</p>	<p>Для загрузки файла переместить его в папку «MUSICLIB», а для воспроизведения — в папку «AUDIO» (стр. RU-36 и RU-39).</p>
	No Data	<p>Попытка сохранить данные во флэш-накопителе USB, когда данные, которые можно сохранить, отсутствуют.</p>	<p>Перед выполнением сохранения требуется что-либо записать.</p>
	Read Only	<p>Во флэш-накопителе USB уже имеется файл с этим названием, предназначенный только для чтения.</p>	<ul style="list-style-type: none"> Перед сохранением нового файла изменить название. Удалить у имеющегося во флэш-накопителе USB файла атрибут «только для чтения» и записать новый файл вместо этого файла. Взять другой флэш-накопитель USB.
	Media Full	<p>Во флэш-накопителе USB недостаточно места.</p>	<p>Чтобы освободить место для новых данных, удалить из флэш-накопителя USB часть файлов (стр. RU-42) или взять другой накопитель.</p>
	File Full	<ol style="list-style-type: none"> Во флэш-накопителе USB слишком много файлов. В папке «AUDIO» имеется файл «TAKE99.WAV». 	<ol style="list-style-type: none"> Чтобы освободить место для новых данных, удалить из флэш-накопителя USB часть файлов. WAV-файл из папки «AUDIO» удалить.
	Not SMF01	<p>Попытка воспроизвести композицию в формате SMF 2.</p>	<p>На данном цифровом пианино возможно воспроизведение файлов только в формате 0 и 1 SMF.</p>

Лампы	Тип ошибки	Причина	Способ устранения
	Size Over	Файлы во флэш-накопителе USB имеют слишком большой для воспроизведения объем.	На данном цифровом пианино возможно воспроизведение файлов с композициями размером до 65 кбайт.
	Wrong Data	<ol style="list-style-type: none"> 1. Данные во флэш-накопителе USB повреждены. 2. Во флэш-накопителе USB содержатся файлы, которые данным цифровым пианино не поддерживаются. 	—
	Convert	Цифровому пианино недостаточно памяти для преобразования композиции из устройства записи композиций в SMF-файл и сохранения его во флэш-накопителе USB.	Сократить размер файла с композицией. Пример: удалить все ненужные дорожки.
	Format	<ol style="list-style-type: none"> 1. Формат флэш-накопителя USB не совместим с данным цифровым пианино. 2. Флэш-накопитель USB поврежден. 	<ol style="list-style-type: none"> 1. Отформатировать флэш-накопитель USB на цифровом пианино. 2. Взять другой флэш-накопитель USB.
	Media R/W	Флэш-накопитель USB поврежден.	Взять другой флэш-накопитель USB.

Подключение к компьютеру

Подключение цифрового пианино к компьютеру позволяет выполнять обмен MIDI-данными между ними. Из цифрового пианино в установленное на компьютере музыкальное ПО (из числа имеющегося в продаже) можно передавать данные, создающиеся при игре на цифровом пианино, а из компьютера в цифровое пианино — MIDI-данные для воспроизведения.

Минимальные требования к компьютерной системе

Ниже приведены минимальные требования к компьютерной системе для передачи и приема MIDI-данных. Перед подключением цифрового пианино к компьютеру проверьте, соответствует ли компьютер этим требованиям.

● Операционная система

Windows® XP (SP2 и новее) *1

Windows Vista® *2

Windows® 7 *3

Windows® 8 *4

Windows® 8.1 *5

Mac OS® X (10.3.9, 10.4.11, 10.5.X, 10.6.X, 10.7.X, 10.8.X, 10.9.X)

*1: Windows XP Home Edition

Windows XP Professional (32-битная)

*2: Windows Vista (32-битная)

*3: Windows 7 (32-, 64-битная)

*4: Windows 8 (32-, 64-битная)

*5: Windows 8.1 (32-, 64-битная)

● Порт USB



ВНИМАНИЕ!

- К компьютеру, который не соответствует вышеуказанным требованиям, инструмент не подключать. Такое подключение может привести к нарушениям в работе компьютера.

Подключение цифрового пианино к компьютеру



ВНИМАНИЕ!

- В точности соблюдайте нижеописанный порядок действий. Неправильное подключение может привести к невозможности передачи и приема данных.

1. Выключить цифровое пианино и включить компьютер.

- Музыкальное ПО на компьютере пока не открывайте!

2. После запуска компьютера подключить его к цифровому пианино через имеющийся в продаже кабель USB.

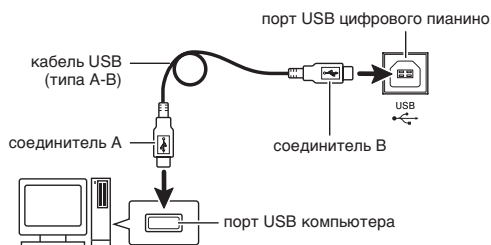

3. Включить цифровое пианино.

- При первом подключении цифрового пианино к компьютеру в компьютер автоматически устанавливается программный драйвер, необходимый для передачи и приема данных.

4. Включить на компьютере музыкальное ПО (имеющееся в продаже).

5. В музыкальном ПО выполнить соответствующую настройку и выбрать одно из следующих MIDI-устройств:

CASIO USB-MIDI в ОС «Windows Vista», «Windows 7», «Windows 8», «Windows 8.1», «Mac OS X»;
аудиоустройство USB в ОС «Windows XP».

- Информацию о том, как выбрать MIDI-устройство, см. в пользовательской документации к музыкальному ПО.



ВНИМАНИЕ!

- Перед включением музыкального ПО на компьютере не забудьте включить цифровое пианино.



ПРИМЕЧАНИЕ

- После успешного подключения отсоединять кабель USB при выключении компьютера и (или) цифрового пианино не требуется.
- Подробные сведения о технических характеристиках и подключении, касающиеся передачи и приема MIDI-данных цифровым пианино, см. в новейшей информации поддержки на сайте по адресу:
<http://world.casio.com/>

Работа с MIDI

Что такое «MIDI»?

Сокращение MIDI означает «Musical Instrument Digital Interface» (цифровой интерфейс музыкальных инструментов) и является названием международного стандарта для цифровых сигналов и соединителей, позволяющего осуществлять обмен музыкальной информацией между музыкальными инструментами и компьютерами различных изготовителей.

ПРИМЕЧАНИЕ

- Для получения подробной информации о внедрении MIDI посетите сайт «CASIO» по адресу:
<http://world.casio.com/>.

См. «Канал передачи данных» и «Встроенный источник звука» на стр. RU-33.

Перенос композиций с помощью компьютера

Перенос данных из памяти записывающего устройства в компьютер на хранение и загрузка композиции в область памяти для пользовательских композиций (№ 61—70 в фортепианной фонотеке) выполняются в порядке, описанном в этом разделе.

ВНИМАНИЕ!

- Выключение цифрового пианино во время сохранения или загрузки данных может привести к удалению всех данных из памяти цифрового пианино (встроенных композиций и т. д.). Будьте осторожны, чтобы во время сохранения и загрузки случайно не выключить инструмент. Если произошло удаление данных, то после очередного включения цифрового пианино подготовка системы к работе займет больше времени, чем обычно (стр. RU-6).

1. Выполнить действия 1—3 из раздела «Подключение цифрового пианино к компьютеру» (стр. RU-46).

2. Переключить цифровое пианино из режима «USB-устройство» в режим сохранения.

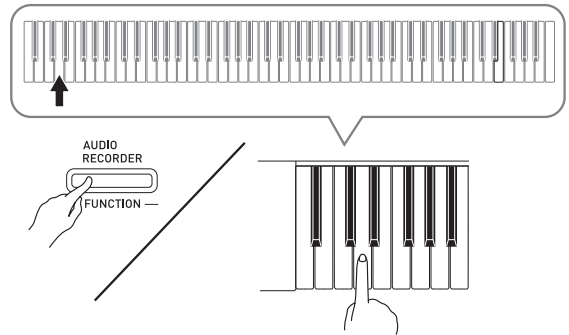

- Нажать на кнопку «FUNCTION» и, не отпуская ее, нажать на клавишу клавиатуры, соответствующую режиму «USB-устройство».
- После переключения режима мигают лампы кнопок «GRAND PIANO» («CONCERT», «MODERN») и «ELEC. PIANO 1», а остальные лампы не горят.
- Дополнительную информацию см. в разделе «Режим «USB-устройство»» (стр. RU-33).

3. На компьютере выполнить действие, необходимое для отображения устройств хранения, которыми он располагает.

Если на компьютере работает операционная система:	Выполнить следующее:
«Windows XP»	Дважды щелкнуть по пункту «Мой компьютер».
«Windows Vista», «Windows 7»	Дважды щелкнуть по пункту «Компьютер».
«Windows 8»	Открыть любую папку. В навигационном окне щелкнуть по пункту «Компьютер».
«Windows 8.1»	Открыть любую папку. В навигационном окне щелкнуть по пункту «ПК».
ОС «Mac»	Пропустить действие 3 и дважды щелкнуть по значку «PIANO» на рабочем столе «Макинтоша».

- В пункте «Устройства хранения данных со съемным носителем» появляется запоминающее устройство цифрового пианино, обозначенное как «PIANO».

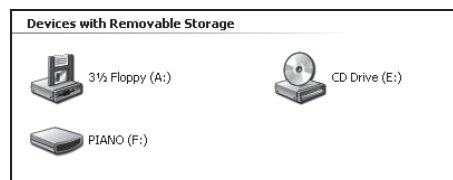

4. Дважды щелкнуть по пункту «PIANO».

- В пункте «PIANO» имеются папки «MUSICLIB» и «RECORDER».

Память цифрового пианино

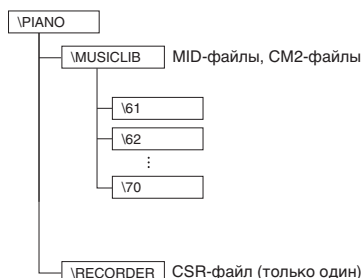

- Для переноса пользовательской композиции из компьютера в цифровое пианино открыть папку «MUSICLIB» и поместить композицию в одну из подпапок с номером от 61 до 70. Номер подпапки соответствует номеру в фортепианной фонотеке: подпапка 61 соответствует номеру в фортепианной фонотеке 61 и так далее.
- Так, при сохранении композиции в подпапке 61 она будет восприниматься цифровым пианино как композиция № 61 из фортепианной фонотеки.
- Для сохранения композиции из устройства записи (.CSR) в компьютере скопировать CSR-файл из папки «RECORDER» в компьютер. Для возвращения сохраненной композиции (.CSR) в память цифрового пианино скопировать ее в папку «RECORDER».

Тип данных	Название папки	Название и расширение файла*
Пользовательские композиции	MUSICLIB	.MID — файл в формате SMF (форматы 0 и 1) .SM2 — файл в оригинальном формате «CASIO»
Данные из памяти устройства записи	RECORDER	BIDREC01.CSR — файл в оригинальном формате «CASIO»

* Перед помещением файла на хранение и перед его загрузкой прежде всего надо проверить, совпадает ли расширение файла с указанным в этом столбце.

В случае композиции, записанной с помощью устройства записи цифрового пианино, изменить название ее файла на одно из названий и расширений, указанных в этом столбце.

ВНИМАНИЕ!

- По умолчанию в ОС «Windows XP», «Windows Vista», «Windows 7», «Windows 8» и «Windows 8.1» расширения файлов скрыты. Для их отображения требуется выполнить на компьютере одну из следующих последовательностей действий.
 - Как показать расширения файлов в «Windows XP»
 1. Открыть нужную папку.
 2. В меню «Сервис» щелкнуть по пункту «Свойства папки».
 3. Щелкнуть по вкладке «Вид». В перечне «Дополнительные параметры» убрать флажок у пункта «Скрывать расширения для зарегистрированных типов файлов».
 4. Щелкнуть по кнопке «ОК».
 - Как показать расширения файлов в «Windows Vista» и «Windows 7»
 1. Чтобы открыть окно «Свойства папки», щелкнуть по кнопке «Пуск», а затем по пунктам: «Панель управления», «Оформление и персонализация», «Свойства папки».
 2. Щелкнуть по вкладке «Вид». В перечне «Дополнительные параметры» убрать флажок у пункта «Скрывать расширения для зарегистрированных типов файлов».
 3. Щелкнуть по кнопке «ОК».
 - Как показать расширения файлов в «Windows 8» и «Windows 8.1»
 1. Открыть любую папку.
 2. Щелкнуть по меню «Вид» и в группе «Показать/скрыть» поставить флажок у пункта «Расширения файлов».
- Как загрузить композицию в область памяти для пользовательских композиций (фортепианная фонотека 61—70)

1. Открыть папку «MUSICLIB».
2. Скопировать файл с композицией (.MID или .SM2) в подпапку с названием в виде числа (61—70), соответствующего номеру той области фортепианной фонотеки, в которую нужно загрузить композицию.
 - Если в папке «MUSICLIB» имеются два файла: с расширениями .MID и .SM2, в область памяти для пользовательских композиций загрузится только файл с расширением .MID.

■ Как переносить данные, находящиеся в памяти устройства записи, из цифрового пианино в компьютер и обратно

Чтобы перенести в компьютер данные, находящиеся в памяти устройства записи цифрового пианино, надо скопировать в компьютер содержимое папки «RECORDER».

Чтобы данные, которые находились в устройстве записи, а затем были сохранены в компьютере, вернуть в память устройства записи, их надо скопировать обратно в папку «RECORDER» (и заменить содержимое папки «RECORDER»).

5. По завершении копирования файла вернуть инструмент из режима «USB-устройство» в режим MIDI.

- В случае компьютера «Макинтош» данные «выбросить» (перетащить в мусорную корзину).
- Нажать на кнопку «FUNCTION» и, не отпуская ее, на соответствующую клавишу клавиатуры. Дополнительную информацию см. в разделе «Режим «USB-устройство»» (стр. RU-33).
- При возвращении инструмента из режима «USB-устройство» в режим MIDI происходит загрузка содержимого папки «MUSICLIB» в область памяти для пользовательских композиций, а содержимого папки «RECORDER» — в память устройства записи.



ВНИМАНИЕ!

- Включение обеих ламп кнопки «START/STOP ▶/■», а также ламп кнопок «GRAND PIANO» («CONCERT», «MODERN») и «ELEC. PIANO 1» при одновременном отключении остальных ламп указывает на ошибку при преобразовании.

Авторские права

Права создателей и правообладателей музыкальных произведений, изображений, компьютерных программ, баз данных, иных данных защищены законами об авторском праве. Воспроизведение таких результатов труда разрешается только в целях личного и некоммерческого использования. Воспроизведение (включая преобразование формата данных), модификация, передача воспроизведенных результатов труда, распространение их по сети, всякое иное использование в любых других целях без разрешения правообладателя подвергает вас риску предъявления требований о возмещении ущерба и уголовного преследования в связи с нарушением авторского права и личных прав автора. Воспроизведение и иное использование результатов труда, охраняемых авторским правом, осуществляйте только в соответствии с действующими законами об авторском праве.

Подготовка

Сборка стойки

Перед сборкой стойки убедитесь в наличии всех нижеперечисленных частей.

- Инструменты для сборки в комплект стойки не входят. Отвертку с крупной крестовой головкой для сборки вы должны обеспечить самостоятельно.

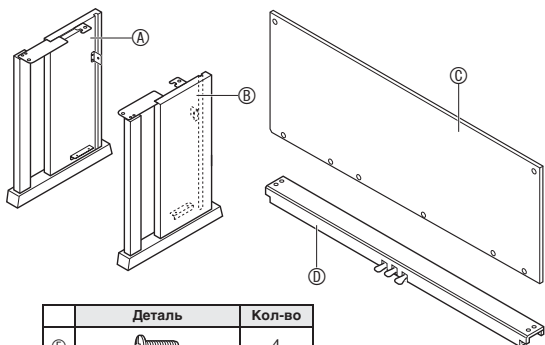

	Деталь	Кол-во
E		4
F		6
G		1
H		2
I		4
J		4
K		1
L		1
M		1

ВНИМАНИЕ!

- Не применять винты, не входящие в комплект стойки. Это создает риск повреждения стойки, а также цифрового пианино.
- Винты находятся в полиэтиленовом пакете внутри упаковочного материала.
- В случае отсутствия или повреждения какой-либо детали свяжитесь с местным поставщиком услуг «CASIO».

⚠ ПРЕДУПРЕЖДЕНИЕ

- Сборку стойки необходимо выполнять как минимум вдвоем.
- Собирать стойку необходимо на ровной поверхности.
- До полного завершения сборки не снимать ленту, фиксирующую крышку инструмента. Наличие ленты предотвращает открывание и закрывание крышки во время сборки и риск травмирования рук и пальцев.
- При сборке следить за тем, чтобы не защемить пальцы деталями.
- Между обрезиненными ножками и напольным покрытием требуется прокладывать войлок или иной материал. Не допускать прямого контакта ножек с покрытием. Некоторые материалы напольного покрытия от прямого контакта с обрезиненными ножками обесцвечиваются, повреждаются.

1. Отстегнуть ремешок ①, которым шнур педали прикреплен к тыльной стороне поперечины ④, и вытянуть шнур из поперечины.

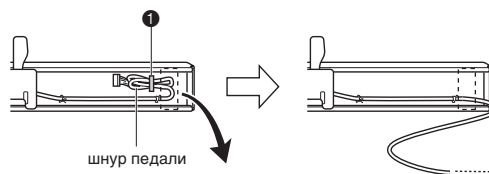

2. Боковые панели А и В прикрепить к поперечине ④. Боковые панели зафиксировать четырьмя винтами Е.

- При установке частей ② сдвинуть кронштейны ③ в щели на обоих концах поперечины ④. Если кронштейны ③ вставлены в щели поперечины ④ не до упора, винты Е не войдут в отверстия под винт кронштейнов ③, что может стать причиной срыва резьбы винтов.
- Головки винтов накрыть колпачками I.

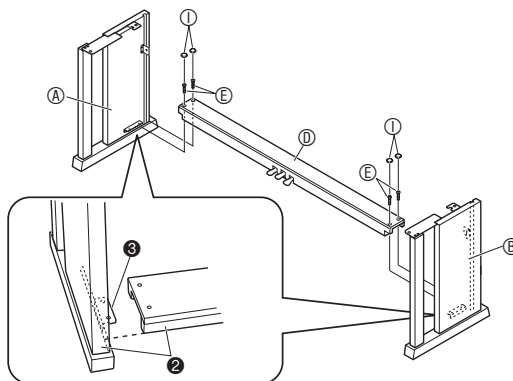

3. Тыльную панель ③ вставить в пазы ④ боковых панелей.

ВНИМАНИЕ!

- При установке тыльной панели ③ убедиться, что она ориентирована правильно, как показано ниже.
- Перед тем как вставлять тыльную панель ③, убедиться, что отверстия под винт вдоль нижнего края панели, которые расположены дальше друг от друга, находятся слева (если смотреть на стойку спереди), а те, что ближе, — справа.

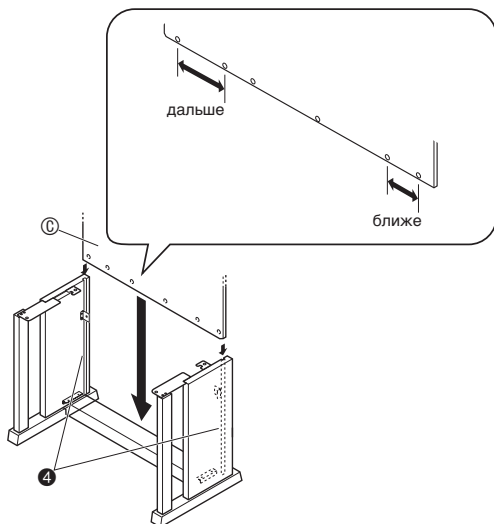

4. Два винта ⑥ прикрепить верхние левый и правый углы тыльной панели ③ к кронштейнам ⑤ на боковых панелях ① и ②.

- Перед тем как вставить винт ⑥ в точку ⑤, вдеть его в прорезь ③.

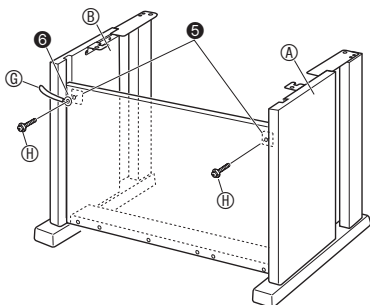

5. Закрепить нижнюю часть тыльной панели ③ шестью винтами ⑦.

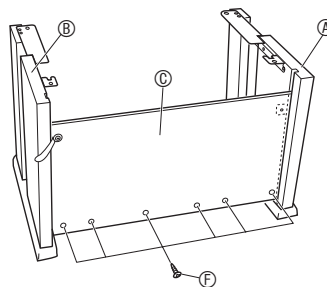

6. Поворотом регулировочного винта высоты ⑦ обеспечить поперечине ⑧ опору таким образом, чтобы при нажатии на педали она не прогибалась.

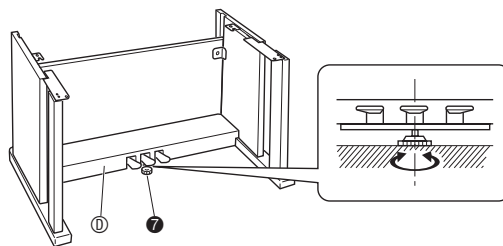

ВНИМАНИЕ!

- Нажатие на педали без регулировки положения регулировочного винта высоты ⑦ может привести к повреждению поперечины ⑧. Перед тем как начинать играть с педалями, необходимо отрегулировать положение регулировочного винта высоты ⑦.

7. Поместить пианино на стойку.

ВНИМАНИЕ!

- Во избежание защемления пальцев между пианино и стойкой беритесь за него не у краев, а ближе к середине — в местах, отмеченных на иллюстрации звездочками (★).

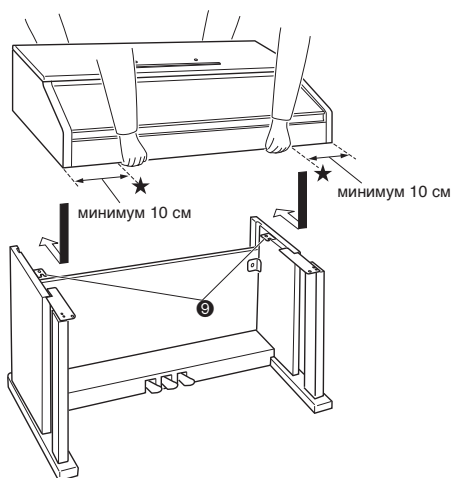

- При этом винты 9 на нижней стороне пианино должны зацепиться за вырезы в кронштейнах на стойке 9.

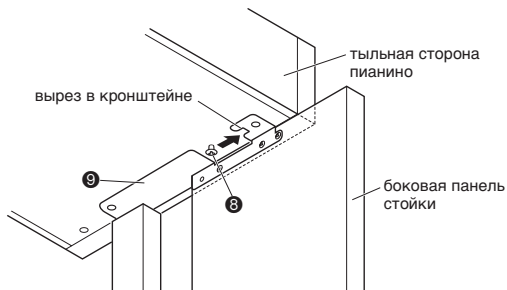

- ## 8. Двумя винтами ① зафиксировать заднюю часть пианино на стойке. Затем двумя винтами ① зафиксировать переднюю часть пианино.

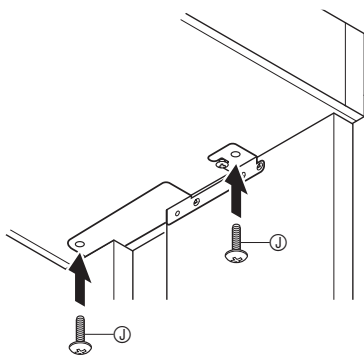

ВНИМАНИЕ!

- Винты ① предотвращают падение пианино со стойки. Не играть на пианино, если оно не закреплено винтами ①.

- ## 9. Прикрепить прижим шнура адаптера ⑩ рядом с разъемом питания (гнездо «DC 24V»).

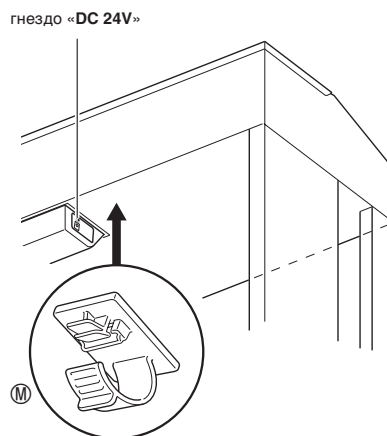

Как подсоединить шнуры

- ## 1. Разъем адаптера переменного тока из комплекта цифрового пианино вставить в его разъем питания (гнездо «DC 24V»).

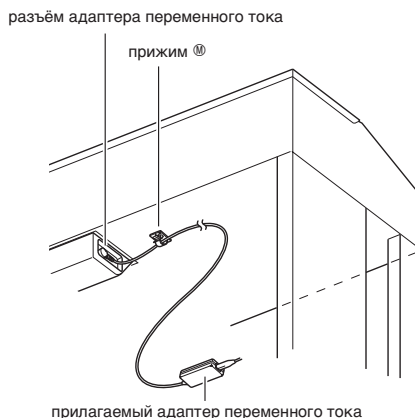

* Пользование прижимом ④

● Как замкнуть прижим

Как показано на иллюстрации, нажав на прижим в области (а), вставить его край в щель и защелкнуть.

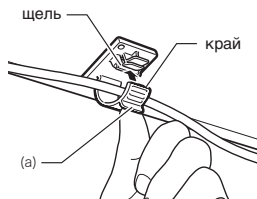

● Как разомкнуть прижим

Как показано на иллюстрации, нажать на прижим в области (b) в направлении, указанном стрелкой.

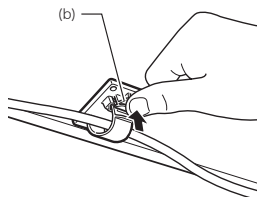

2. Сориентировав разъём шнура педали, как показано на иллюстрации, вставить его в разъём для подключения педали на нижней стороне пианино.

- Закрепить шнур педали пристежкой ⑤.

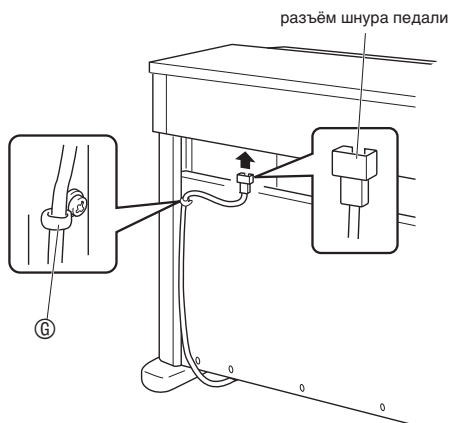

3. Сетевой шнур адаптера переменного тока из комплекта цифрового пианино вставить в бытовую розетку, как показано на нижеприведенной иллюстрации.

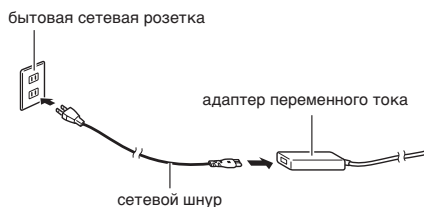

Как установить пюпитр и укрепить крючок для наушников

1. Пюпитр вставить штырьками в отверстия на верхней стороне пианино.

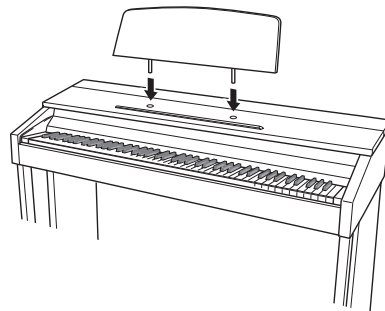

2. Укрепить крючок для наушников.

2-1. Крючок для наушников ⑥ вставить в два отверстия на нижней стороне пианино.

2-2. Зафиксировать крючок для наушников винтами ⑦.

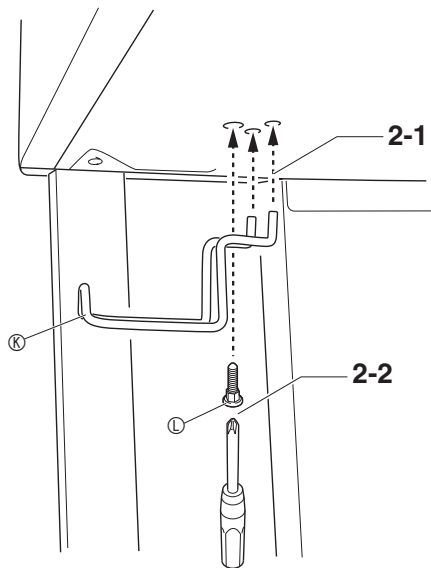

Открытие и закрытие крышки пианино

ВНИМАНИЕ!

- Открывать и закрывать крышку только обеими руками и следить за тем, чтобы не прищемить пальцы.
- Не открывать крышку слишком широко. Это создает риск повреждения крышки и цифрового пианино.
- Открывая или закрывая крышку, стоять перед цифровым пианино ближе к правому краю.

Как открывать крышку

1. Поднять крышку, как показано на иллюстрации.

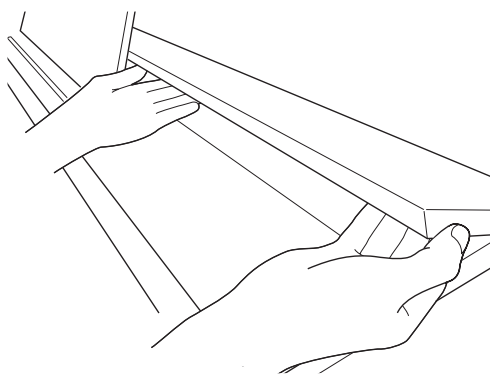

- Крышка оснащена опорным кронштейном, обозначенным на иллюстрации звездочкой (★), который прикреплен к ее внутренней поверхности. Проверить, полностью ли опорный кронштейн раскрылся.

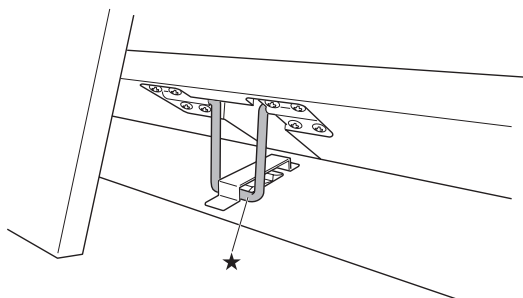

Как закрывать крышку

1. Слегка приподнять крышку.
2. Нажимая пальцами левой руки на опорный кронштейн (★), медленно осторожно опустить крышку.

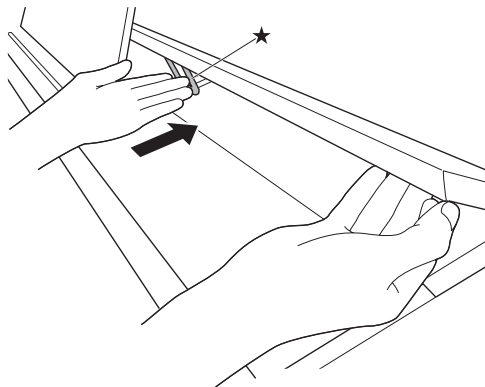

- Опорный кронштейн предназначен для предотвращения захлопывания крышки. Если опорный кронштейн заело, еще раз нажать на него (★) и медленно осторожно опустить крышку.

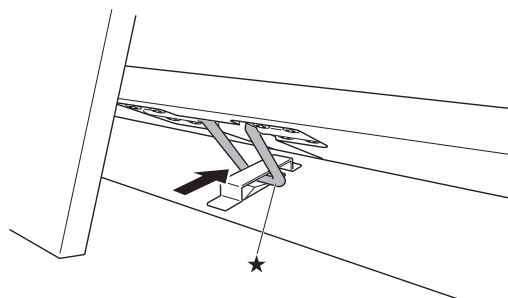

Удаление с клавиатуры защитной пленки

Для предохранения клавиш во время перевозки на их передние поверхности нанесена защитная пленка. Перед началом эксплуатации цифрового пианино защитную пленку требуется удалить.

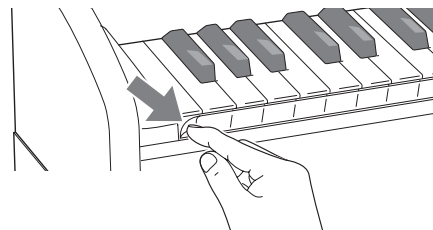

Сетевая розетка

Данное цифровое пианино работает от обычной бытовой электросети. На время неиспользования цифрового пианино обязательно его выключайте.

Пользование адаптером переменного тока

Подключать цифровое пианино к сети только через адаптер переменного тока (стандарт JEITA, с унифицированной поляризованной вилкой) из комплекта инструмента. Подключение через адаптер переменного тока другого типа может вызвать повреждение цифрового пианино.

Предписанный адаптер переменного тока — AD-E24250LW

- Адаптер переменного тока подключается через сетевой шнур из комплекта изделия.

■ Об адаптере переменного тока из комплекта цифрового пианино

Во избежание повреждения адаптере переменного тока и сетевого шнура соблюдать следующие важные меры предосторожности.

- Не тянуть за шнур с чрезмерной силой.
- Не тянуть за шнур несколько раз подряд.
- Не допускать закручивания шнура у штепселя и у штекера.
- Перед переноской цифрового пианино обязательно вынимать адаптер переменного тока из сетевой розетки.
- Сетевой шнур сматывать и связывать, не наматывая на адаптер переменного тока.



ВНИМАНИЕ!

- Не подключать адаптер переменного тока из комплекта данного цифрового пианино ни к какому иному устройству. Это может привести к повреждению.
- Перед подключением и отключением адаптера переменного тока удостоверяться, что цифровое пианино выключено.
- После очень длительной работы адаптер переменного тока нагревается. Это нормальное явление, не свидетельствующее о неисправности.
- При использовании адаптера переменного тока его поверхность с маркировкой должна быть обращена книзу. Когда поверхность с маркировкой обращена кверху, адаптер предрасположен к испусканию электромагнитных волн.

Подключение наушников

Лицевая сторона



Наушники из числа имеющихся в продаже подключаются к гнездам «PHONES». После подключения наушников к какому-либо из гнезд «PHONES» звук на динамики не подается, что позволяет заниматься на инструменте даже ночью, никому не мешая. Для предохранения слуха не выставлять громкость при пользовании наушниками на очень высокий уровень.



ПРИМЕЧАНИЕ

- Наушники должны вставляться в гнезда «PHONES» до упора. В противном случае не исключено, что звук будет поступать только из одного наушника.
- Если штекер наушников не соответствует гнездам «PHONES», подключать наушники через соответствующий переходник из числа имеющихся в продаже.
- Если наушники требуют подключения через переходник, при их отсоединении не оставлять его в гнезде. В противном случае звука из динамиков при игре на инструменте не будет.

Подключение аудиоаппаратуры, усилителя

Для повышения громкости и качества звука к цифровому пианино можно подключить аудиоаппаратуру или усилитель, чтобы при игре выводить звук через динамики внешнего устройства.

ВНИМАНИЕ!

- Для оптимизации звука из наушников (при подключенных наушниках) и из встроенных динамиков (при неподключенных наушниках) цифровое пианино автоматически регулирует уровень звукового сигнала. Это влияет также на качество сигнала из гнезд цифрового пианино «**LINE OUT R**» и «**L/MONO**».
- Перед подключением устройства к цифровому пианино убавить громкость регулятором «**VOLUME**». После подключения можно выставить громкость на нужный уровень.
- Перед подключением к цифровому пианино какого-либо устройства обязательно прочитывайте пользовательскую документацию к нему.

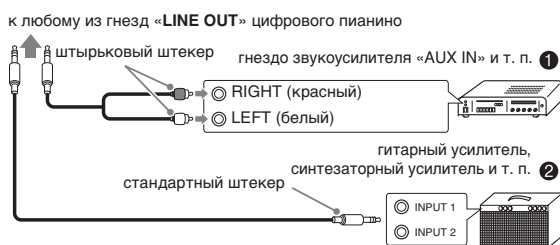

Подключение к аудиоаппаратуре ❶

Внешнее звуковое устройство подключается к гнездам «**LINE OUT**» цифрового пианино с помощью шнуров из числа имеющихся в продаже, как показано на илл. ❶. Через гнездо «**LINE OUT R**» выводится звук правого канала, а через гнездо «**LINE OUT L/MONO**» — левого. Соединительные шнуры для подключения аудиоаппаратуры, подобные показанным на иллюстрации, приобретайте самостоятельно. Обычно при такой схеме соединения коммутатор входов звукового устройства нужно выставлять на выход (например, «**AUX IN**»), к которому подключено цифровое пианино. Громкость регулируется регулятором «**VOLUME**» цифрового пианино.

Подключение усилителя для музыкального инструмента ❷

Усилитель подключается к гнездам «**LINE OUT**» цифрового пианино с помощью шнуров из числа имеющихся в продаже, как показано на илл. ❷. Через гнездо «**LINE OUT R**» выводится звук правого канала, а через гнездо «**LINE OUT L/MONO**» — левого. При подключении усилителя только к гнезду «**LINE OUT L/MONO**» на этот выход выводится смешанный звук обоих каналов. Соединительный шнур для подключения усилителя, подобный показанным на иллюстрации, приобретайте самостоятельно. Громкость регулируется регулятором «**VOLUME**» цифрового пианино.

ВНИМАНИЕ!

- При использовании гнезд «**LINE OUT**» подключайте также наушники через гнездо «**PHONES**». Это обеспечивает переключение на соответствующее качество звука из гнезд «**LINE OUT**».

Принадлежности из комплекта изделия и продаваемые отдельно

Пользуйтесь только принадлежностями, предписанными для использования с данным цифровым пианино.

Использование принадлежностей, не разрешенных к применению, создает риск возгорания, поражения электрическим током, травмы.

ПРИМЕЧАНИЕ

- Информацию о принадлежностях к изделию, которые продаются отдельно, можно получить из каталога продукции «**CASIO**», имеющегося в магазине, и на сайте «**CASIO**» по адресу: <http://world.casio.com/>

Справочная информация

Поиск и устранение неисправностей

Осложнение	Причина	Способ устранения	См. стр.
При нажатии на клавишу клавиатуры нет звука.	<ol style="list-style-type: none"> 1. Регулятор «VOLUME» выставлен на «MIN». 2. К одному из гнезд «PHONES» подключены наушники, или в него вставлен разъем адаптера. 3. Отключен встроенный источник звука MIDI. 	<ol style="list-style-type: none"> 1. Повернуть регулятор «VOLUME» в сторону надписи «MAX». 2. Отсоединить устройство, подключенное к гнезду «PHONES». 3. Включить встроенный источник звука. 	<p>☞ RU-7</p> <p>☞ RU-55</p> <p>☞ RU-33</p>
Нарушена звуковысотность цифрового пианино.	<ol style="list-style-type: none"> 1. Тональность цифрового пианино выставлена не на 440,0 Гц. 2. Цифровое пианино неправильно настроено. 3. Включен октавный сдвиг. 4. Установлена нестандартная температура. 	<ol style="list-style-type: none"> 1. Выставить тональность на 440,0 Гц или выключить цифровое пианино и опять включить. 2. Подстроить цифровое пианино или выключить его и опять включить. 3. Переставить октавный сдвиг на 0. 4. Переставить температуру на равномерную (00), служащую современным стандартом настройки. 	<p>☞ RU-32</p> <p>☞ RU-32</p> <p>☞ RU-32</p> <p>☞ RU-32</p>
При нажатии на педаль ничего не происходит.	<ol style="list-style-type: none"> 1. Не подсоединен шнур педального блока. 2. Не полностью вставлен разъем шнура педального блока. 	<ol style="list-style-type: none"> 1. Правильно подсоединить шнур. 2. Убедиться в том, что разъем шнура педали вставлен до упора в разъем для подключения педали на нижней стороне цифрового пианино. 	☞ RU-52
Тембры и (или) эффекты звучат странно. Проблема сохраняется и после выключения-включения инструмента. <i>Пример:</i> сила звука не меняется и при изменении нажатия на клавиши.	Включена функция «Сохранение показателей настройки».	Отключить функцию «Сохранение показателей настройки». Выключить инструмент и опять включить.	☞ RU-33
После подключения цифрового пианино к компьютеру не удается перенести данные.	–	<ol style="list-style-type: none"> 1. Проверить, подключен ли кабель USB к цифровому пианино и компьютеру, и правильное ли устройство выбрано в музыкальном ПО на компьютере. 2. Выключить цифровое пианино и выйти из музыкального ПО на компьютере. Снова включить цифровое пианино и запустить музыкальное ПО на компьютере. 	☞ RU-46
Не сохраняются данные во флэш-накопителе USB; не загружаются данные из флэш-накопителя USB.	–	См. раздел «Индикация ошибок».	☞ RU-44
После включения цифровое пианино долго находится в нерабочем состоянии.	Вследствие того, что в момент прошлого выключения цифрового пианино осуществлялся перенос данных между ним и компьютером, данные в памяти пианино были повреждены. В таких случаях после очередного включения цифрового пианино выполняется форматирование его памяти. Во время форматирования выполнение других действий невозможно.	Форматирование завершается примерно через 20 секунд после включения инструмента. Подождите, когда форматирование завершится. Следите за тем, чтобы во время переноса данных между цифровым пианино и компьютером случайно не выключить инструмент.	☞ RU-47

Осложнение	Причина	Способ устранения	См. стр.
В зависимости от того, в какой части клавиатуры взят звук, характер и громкость тембра несколько различаются.	Это является неизбежным следствием сэмплирования звука* и на неисправность не указывает. * Для воссоздания звука музыкального инструмента берется несколько сэмплов в нижнем, среднем и верхнем его регистрах. Поэтому в зависимости от того, к какому регистру сэмпл относится, в характере и громкости тембра могут возникать очень небольшие различия.		
При нажатии на кнопку звучащая нота на мгновение пропадает, или несколько меняется характер применения эффектов.	Это происходит, когда в режиме наложения, в режиме «Дуэт», при воспроизведении встроенной мелодии, при записи и т. д. одновременно звучат несколько партий. Когда имеется какой-либо из этих факторов, нажатие на кнопку вызывает автоматическое изменение величины эффекта, «встроенного» в тембр, в результате которого на мгновение пропадают звуки или несколько меняется характер применения эффектов.		
На отделке цифрового пианино имеются завитки, следы распиловки, другие дефекты текстуры.	Отделка цифрового пианино предусматривает достоверное воспроизведение внешнего вида натуральной древесины, в том числе порезов и других ее дефектов. Видимые на отделанной поверхности завитки, следы распиловки, другие дефекты текстуры не являются ни трещинами, ни царапинами. На работе цифрового пианино такие нарушения не сказываются.		

Технические характеристики изделия

Модель	AP-460BK, AP-460BN, AP-460WE
Клавиатура	Фортепианная, 88 клавиш, динамическая
Максимальная полифония	256 нот
Тембры	18 <ul style="list-style-type: none"> • Наложение тембров (кроме басового) • Тембральное разделение (только при задании басового тембра)
Эффекты	Яркость (-3—0—3), имитатор акустики зала (4 типа), хорус (4 типа), ЦОС-эффекты, демпферный резонанс (включение-отключение демпферных призвуков), реакция молоточков, резонанс струн, имитатор открытия крышки, имитатор отпускания клавиши
Метроном	<ul style="list-style-type: none"> • Число долей — 0—9 • Интервал значений темпа — 20—255
Дуэт	Регулируемый диапазон тембров (-1—2 октавы)
Концертное исполнение	<ul style="list-style-type: none"> • Число композиций — 10 • Громкость композиции регулируется. • Отключение партий левой руки, правой руки (только в режиме «Урок») • 3 режима: LISTEN, LESSON, PLAY
Фортепианная фонотека	<ul style="list-style-type: none"> • Число композиций — 60, пользовательских композиций — 10 (примерно до 90 кбайт на композицию, примерно 900 кбайт для 10 композиций)* * Учитывая, что 1 кбайт = 1024 байт, 1 Мбайт = 1024² байт. • Громкость композиции регулируется. • Отключение партий левой руки, правой руки.
Устройство записи композиций	<ul style="list-style-type: none"> • Функции: запись в реальном времени, воспроизведение • Число композиций — 1 • Число дорожек — 2 • Емкость — в общей сложности около 5 тыс. нот • Защита записанных данных с помощью встроенной флэш-памяти
Устройство звукозаписи	<ul style="list-style-type: none"> • Запись в реальном времени на флэш-накопитель USB, воспроизведение* * Линейная ИКМ, 16 бит, 44,1 кГц, стерео, формат «WAV» • Число композиций — 99 файлов • Максимум 25 минут (примерно) на один файл • Громкость устройства звукозаписи регулируется.
Педали	Демпферная (воспринимающая полунажатие), модератора, sostenuto
Другие функции	<ul style="list-style-type: none"> • Выбор чувствительности к характеру касания: 3 типа, откл. • Транспонирование — 2 октавы (-12—0—12) • Настройка: 415,5 Гц — 440,0 Гц — 465,9 Гц (регулируемая) • Температура • Октавный сдвиг • Блокировка органов управления
MIDI	16-канальный мультитембральный прием
Флэш-накопитель USB	<ul style="list-style-type: none"> • Емкость — не более 32 Гбайт (рекомендуемая). • Поддерживаемые функции: Воспроизведение файлов SMF, хранение и загрузка данных, форматирование накопителя, удаление данных, воспроизведение звуковых данных
Входы, выходы	<ul style="list-style-type: none"> • Гнёзда «PHONES»: 2 стандартных стереогнезда; • Источник питания 24 В пост. тока • Гнёзда «LINE OUT R, L/MONO»: 2 стандартных гнезда; выходной импеданс — 2,3 кОм; выходное напряжение — макс. 1,8 В (среднеквадр.) • Порт USB — метод B • Порт для флэш-накопителя USB — метод A • Разъём для подключения педали
Динамики	2 шт. ϕ 12 см и 2 шт. ϕ 5 см (мощность 20 Вт + 20 Вт)
Электропитание	Адаптер переменного тока AD-E24250LW <ul style="list-style-type: none"> • Автовыключение — примерно через 4 часа после последнего действия. Функцию автовывключения можно отключить.
Потребляемая мощность	24 В --- 20 Вт
Габариты	Цифровое пианино со стойкой: 137,7 (ш) × 42,7 (г) × 84,0 (в) см
Масса	Цифровое пианино со стойкой: около 40,5 кг

• Технические характеристики и дизайн могут быть изменены без предупреждения.

Правила безопасности

Обязательно прочитайте и соблюдайте следующие правила безопасности.

■ Размещение инструмента

Не рекомендуется устанавливать изделие в следующих местах:

- в местах, подверженных воздействию прямых солнечных лучей и высокой влажности;
- в местах, подверженных воздействию очень высоких и очень низких температур;
- вблизи радиоприемника, телевизора, видеоманитовфона, тюнера.

Перечисленные устройства не вызывают нарушений в работе изделия, но само изделие может создавать помехи приему аудиовидеосигналов.

■ Уход за инструментом

- Не протирать изделие бензином, спиртом, разбавителями и им подобными чистящими средствами.
- Протирать изделие мягкой тканью, сухой или смоченной в слабом водном растворе умеренного нейтрального моющего средства. Перед протиранием избыток влаги в ткани отжимать.

■ Принадлежности из комплекта изделия и продаваемые отдельно

Пользуйтесь только принадлежностями, предписанными для использования с данным изделием. Использование принадлежностей, не разрешенных к применению, создает риск возгорания, поражения электрическим током, травмы.

■ Отделка цифрового пианино

Отделка цифрового пианино предусматривает достоверное воспроизведение внешнего вида натуральной древесины, в том числе порезов и других ее дефектов. Видимые на отделанной поверхности завитки, следы распиловки, другие дефекты текстуры не являются ни трещинами, ни царапинами. На работе цифрового пианино такие нарушения не сказываются.

■ Линии спая

На наружной поверхности изделия могут быть заметны линии. Это линии спая, образующиеся в процессе формования пластмассы. Трещинами и царапинами они не являются.

■ Музыкальный этикет

При эксплуатации изделия всегда помните об окружающих. Особенно внимательными будьте при игре ночью и устанавливайте такой уровень громкости, чтобы никого не беспокоить. Ночью можно также закрывать окно и надевать наушники.

- Воспроизведение содержания данной инструкции, как частично, так и полностью, запрещается. Любое использование содержания данной инструкции, помимо личного пользования, без согласия «CASIO» запрещено законами об авторском праве.
- КОМПАНИЯ «CASIO» НИ ПРИ КАКИХ ОБСТОЯТЕЛЬСТВАХ НЕ НЕСЕТ ОТВЕТСТВЕННОСТИ НИ ЗА КАКОЮ УЩЕРБ (ВКЛЮЧАЯ, В ЧАСТНОСТИ, УБЫТКИ В СВЯЗИ С УПУЩЕННОЙ ВЫГОДОЙ, ПЕРЕРЫВОМ В ДЕЯТЕЛЬНОСТИ, ПОТЕРЕЙ ИНФОРМАЦИИ), ВОЗНИКАЮЩИЙ В РЕЗУЛЬТАТЕ ПОЛЬЗОВАНИЯ ИЛИ НЕВОЗМОЖНОСТИ ПОЛЬЗОВАНИЯ ДАННОЙ ИНСТРУКЦИЕЙ ИЛИ ИЗДЕЛИЕМ, ДАЖЕ ЕСЛИ КОМПАНИЯ «CASIO» БЫЛА УВЕДОМЛЕНА О ВОЗМОЖНОСТИ ТАКОГО УЩЕРБА.
- Содержание данной инструкции может быть изменено без предупреждения.

■ Правила обращения с адаптером переменного тока

- Сетевая розетка должна быть легкодоступна, чтобы при возникновении неисправности и при любой иной необходимости адаптер можно было вынуть из розетки.
- Адаптер переменного тока предназначен для эксплуатации только в помещении. Не пользоваться адаптером там, где на него могут попасть брызги или воздействовать влага. Не ставить на адаптер ваз и иных емкостей с жидкостью.
- Хранить адаптер в сухом месте.
- Пользоваться адаптером в открытом, хорошо проветриваемом месте.
- Не накрывать адаптер газетой, скатертью, занавеской, любыми иными подобными предметами.
- Если вы планируете долго не включать цифровое пианино, отсоедините адаптер от сетевой розетки.
- Не пытаться чинить адаптер и переделывать его.
- Рабочие условия адаптера переменного тока: температура — 0–40°C; влажность (относительная) — 10–90 %.
- Выходная полярность .

Правила обращения с адаптером переменного тока

Модель AD-E24250LW

1. Прочитайте настоящие указания.
2. Настоящие указания храните под рукой.
3. Учтите все предупреждения.
4. Соблюдайте все указания.
5. Не пользуйтесь изделием около воды.
6. Протирайте только сухой тканью.
7. Не устанавливайте изделие у радиаторов, обогревателей, печей, любых иных источников тепла (в т. ч. усилителей).
8. Пользуйтесь только приспособлениями и принадлежностями, указанными изготовителем.
9. Любое обслуживание осуществляйте силами квалифицированного обслуживающего персонала. Обслуживание требуется в следующих случаях: повреждение изделия, повреждение сетевого шнура или разъема, попадание в изделие жидкости, попадание в изделие постороннего предмета, попадание изделия под дождь или во влажную среду, нарушение нормальной работы изделия, падение изделия.
10. Не допускайте попадания на изделие брызг и капель. Не ставьте на изделие предметы с жидкостью.
11. Не допускайте, чтобы электрическая нагрузка превышала номинальную.
12. Перед подключением к источнику питания удостоверьтесь, что вокруг сухо.
13. Проверьте, правильно ли изделие ориентировано.
14. На время грозы, а также если вы планируете долго не включать цифровое пианино, отсоединяйте изделие от сети.
15. Не допускайте перекрытия вентиляционных отверстий изделия. Устанавливайте изделие в соответствии с указаниями изготовителя.
16. Следите за тем, чтобы сетевой шнур находился там, где на него не будут наступать, и где он не будет сильно загибаться, особенно в местах у разъемов и розеток, а также там, где он выходит из изделия.
17. Адаптер переменного тока должен подключаться к сетевой розетке, расположенной как можно ближе, чтобы в случае крайней необходимости его можно было немедленно отсоединить.

Нижеприведенный символ предупреждает о таком опасном уровне напряжения в корпусе изделия при отсутствии изоляции, который может оказаться достаточным для поражения электрическим током.



Нижеприведенный символ указывает на то, что в документации к изделию имеются важные указания, касающиеся его эксплуатации и обслуживания.



Приложение

Перечень тембров

Название тембра	Смена программы	Выбор банка, старший разряд
GRAND PIANO CONCERT	0	0
GRAND PIANO MODERN	0	1
GRAND PIANO CLASSIC	0	2
GRAND PIANO MELLOW	0	3
GRAND PIANO BRIGHT	0	4
ELEC.PIANO 1	4	0
ELEC.PIANO 2	4	1
FM E.PIANO	5	0
60'S E.PIANO	4	2
HARPSICHORD	6	0
VIBRAPHONE	11	0
STRINGS 1	49	0
STRINGS 2	48	0
PIPE ORGAN	19	0
JAZZ ORGAN	17	0
ELEC.ORGAN 1	16	0
ELEC.ORGAN 2	16	1
BASS (LOWER)	32	0

Список концертных композиций

№ композиции	Название композиции
1	Je Te Veux
2	Vltava (Má vlast)
3	Canon
4	Tableaux d'Une Exposition "Promenade"
5	Piano Concerto No.20 K.466 2nd Mov.
6	Polovetzián Dance (Prince Igor)
7	Sonate K.331 1st Mov.
8	Violin Concerto 1st Mov.
9	Jesus, Bleibet Meine Freude
10	Melody In F

Список композиций фортепианной фонотеки

№ композиции	Название композиции
1	Nocturne Op.9-2
2	Fantaisie-Impromptu Op.66
3	Étude Op.10-3 "Chanson de l'adieu"
4	Étude Op.10-5 "Black Keys"
5	Étude Op.10-12 "Revolutionary"
6	Étude Op.25-9 "Butterflies"
7	Prélude Op.28-7
8	Valse Op.64-1 "Petit Chien"
9	Valse Op.64-2
10	Moments Musicaux 3
11	Impromptu Op.90-2
12	Marche Militaire 1 (Duet)
13	Frühlingslied [Lieder Ohne Worte Heft 5]
14	Fröhlicher Landmann [Album für die Jugend]
15	Von fremden Ländern und Menschen [Kinderszenen]
16	Träumerei [Kinderszenen]
17	Tambourin
18	Menuet BWV Anh.114 [Clavierbüchlein der Anna Magdalena Bach]

№ композиции	Название композиции
19	Inventio 1 BWV 772
20	Inventio 8 BWV 779
21	Inventio 13 BWV 784
22	Praeludium 1 BWV 846 [Das Wohltemperierte Klavier 1]
23	Le Coucou
24	Gavotte
25	Sonatina Op.36-1 1st Mov.
26	Sonatine Op.20-1 1st Mov.
27	Sonate K.545 1st Mov.
28	Sonate K.331 3rd Mov. "Turkish March"
29	Rondo K.485
30	Für Elise
31	Marcia alla Turca
32	Sonate Op.13 "Pathétique" 1st Mov.
33	Sonate Op.13 "Pathétique" 2nd Mov.
34	Sonate Op.13 "Pathétique" 3rd Mov.
35	Sonate Op.27-2 "Moonlight" 1st Mov.
36	Rhapsodie 2
37	Waltz Op.39-15 (Duet)
38	Liebesträume 3
39	Blumenlied
40	La Prière d'une Vierge
41	Csikos Post
42	Humoresque Op.101-7
43	Melodie [Lyrische Stücke Heft 2]
44	Sicilienne Op.78
45	Berceuse [Dolly] (Duet)
46	Arabesque 1
47	La Fille aux Cheveux de Lin [Préludes]
48	Passapied [Suite bergamasque]
49	Gymnopédie 1
50	Je Te Veux
51	Salut d'Amour
52	The Entertainer
53	Maple Leaf Rag
54	L'arabesque [25 Étüden Op.100]
55	La Styrienne [25 Étüden Op.100]
56	Ave Maria [25 Étüden Op.100]
57	Le retour [25 Étüden Op.100]
58	La chevaleresque [25 Étüden Op.100]
59	No.13 [Études de Mécanisme Op.849]
60	No.26 [Études de Mécanisme Op.849]

MIDI Implementation Chart

Function	Transmitted	Recognized	Remarks
Basic Channel Default Changed	1 - 16 1 - 16	1 - 16 1 - 16	
Mode Default Messages Altered	Mode 3 X * * * * * * * * * *	Mode 3 X * * * * * * * * * *	
Note Number True voice	0 - 127 * * * * * * * * * *	0 - 127 0 - 127*1	*1 : Depends on tone
Velocity Note ON Note OFF	0 9nH v = 1 - 127 0 8nH v = 0 - 127	0 9nH v = 1 - 127 X 9nH v = 0, O 8nH v = 0 - 127	
After Touch Key's Ch's	X X	X O	
Pitch Bender	X	O	
Control Change	0, 32 1 5 6, 37 10 11 16 17 18 19 64 65 66 67	O X X X X X X X X X X X X X X X O	Bank select Modulation Portamento Time Portamento LSB, MSB*2 Volume Pan Expression DSP Parameter*2 DSP Parameter*2 DSP Parameter*2 DSP Parameter*2 DSP Parameter*2 Damp Portamento Switch Sostenuto Soft pedal



Данный знак утилизации означает, что упаковка соответствует экологическому законодательству Германии.

CASIO®

