

KAWAI

CN35 Руководство пользователя

Подготовка к использованию

Игра на инструменте

Встроенные произведения

Записывающее устройство

Настройки

Приложение

Благодарим вас за приобретение цифрового пианино Kawai CN35

Настоящее руководство содержит важную информацию, которая поможет полностью использовать возможности инструмента.

Внимательно ознакомьтесь со всеми разделами и сохраните руководство для последующего обращения.

■ О руководстве пользователя

Прежде чем приступать к игре на инструменте, прочитайте раздел **"Общее знакомство"** (стр. 10) в этом руководстве. В нем описаны узлы и функции инструмента, подключение сетевого кабеля и включение питания.

В разделе **"Игра на инструменте"** (стр. 17) рассмотрены наиболее часто используемые функции, которые позволяют приступить к игре сразу после включения, а раздел **"Встроенные композиции"** (стр. 36) рассказывает о встроенных инструментальных пьесах и функции Concert Magic.

В разделе **«Записывающее устройство»** (стр. 46) идет речь о том, как записывать и проигрывать композиции, сохраненные в памяти инструмента, а также о том, как использовать внешнее запоминающее USB-устройство для записи и воспроизведения аудиофайлов в форматах WAV и MP3. В разделе **«Функции USB»** (стр. 66) описаны дополнительные функции загрузки и сохранения композиций с/на USB-устройства. Раздел **"Настройки"** (стр. 75) предлагает подробную информацию о параметрах для настройки звука и характера работы инструмента.

Наконец, в разделе **"Приложение"** (стр. 116) описан порядок сборки стойки и способы подключения инструмента. Здесь также представлены списки встроенных тембров, демонстрационных композиций, ритмических аккомпанементов, распределение ударных и перкуссии на клавиатуре и технические характеристики.

Правила безопасной эксплуатации

СОХРАНИТЕ ЭТО РУКОВОДСТВО

ОПАСНОСТЬ ВОЗГОРАНИЯ, ПОРАЖЕНИЯ ЭЛЕКТРИЧЕСКИМ ТОКОМ ИЛИ ПОЛУЧЕНИЯ ТРАВМ



ПРЕДУПРЕЖДЕНИЕ

ЧТОБЫ УМЕНЬШИТЬ ОПАСНОСТЬ ВОЗГОРАНИЯ ИЛИ ПОРАЖЕНИЯ ЭЛЕКТРИЧЕСКИМ ТОКОМ, НЕ ПОДВЕРГАЙТЕ УСТРОЙСТВО ВОЗДЕЙСТВИЮ ДОЖДЯ ИЛИ ВЫСОКОЙ ВЛАЖНОСТИ.

CAUTION: RISK OF ELECTRIC SHOCK - DO NOT OPEN

ВО ИЗБЕЖАНИЕ ОПАСНОСТИ ПОРАЖЕНИЯ ЭЛЕКТРИЧЕСКИМ ТОКОМ НЕ ВСКРЫВАЙТЕ АДАПТЕР ПЕРЕМЕННОГО ТОКА. ВНУТРИ НЕТ ДЕТАЛЕЙ И УЗЛОВ, КОТОРЫЕ ПОЛЬЗОВАТЕЛЬ МОГ БЫ ОБСЛУЖИВАТЬ САМОСТОЯТЕЛЬНО. РЕМОНТ ДОЛЖЕН ВЫПОЛНЯТЬСЯ ТОЛЬКО КВАЛИФИЦИРОВАННЫМИ СПЕЦИАЛИСТАМИ СЕРВИСНОГО ЦЕНТРА.



Символ молнии со стрелкой внутри равностороннего треугольника предупреждает пользователя о наличии внутри корпуса неизолированного "опасного напряжения", величина которого может быть значительной, чтобы представлять для человека опасность поражения электрическим током.



Восклицательный знак внутри равностороннего треугольника предупреждает о наличии в документации, прилагаемой к устройству, важных инструкций по его эксплуатации и техническому обслуживанию.

Что означают предупредительные символы



Обозначает необходимость соблюдать осторожность. Предупреждает об опасности заземления пальцев.



Означает запрещенное действие. Предупреждает о запрете самостоятельного демонтажа устройства.



Означает необходимость выполнения того или иного действия. Напоминает пользователю о необходимости отключения шнура питания от розетки.

Перед использованием устройства ознакомьтесь с этими указаниями

- 1) Внимательно ознакомьтесь с инструкцией.
- 2) Храните инструкцию в доступном месте.
- 3) Обращайте внимание на все предупреждения.
- 4) Следуйте всем указаниям инструкции.
- 5) Не пользуйтесь устройством вблизи воды.
- 6) Протирайте корпус только сухой тканью.
- 7) Не блокируйте вентиляционные отверстия. Устанавливайте устройство, следуя рекомендациям производителя.
- 8) Не устанавливайте устройство вблизи источников тепла, таких как батареи, нагреватели, печи, а также вблизи других устройств (в т.ч. усилителей), выделяющих тепло.
- 9) Обеспечивайте правильность подключения поляризованных вилок и вилок с заземляющим контактом. Поляризованная вилка имеет два плоских контакта – один шире, другой уже. Заземляющая вилка имеет два контакта плюс третий вывод — «земля». Широкий контакт или третий вывод предусмотрен для безопасности. Если вилка провода, входящего в комплект, не подходит к вашей розетке, попросите электрика заменить устаревшую розетку новой.
- 10) Располагайте сетевой провод так, чтобы на него нельзя было случайно наступить или зацепить.
- 11) Используйте только приспособления и дополнительное оборудование, рекомендованное производителем.
- 12) Для транспортировки в пределах помещения и для установки устройства используйте только тележки, стойки, треноги, кронштейны или столики, указанные производителем или продаваемые вместе с устройством. Пользуясь тележкой, будьте осторожны, чтобы не опрокинуть всю конструкцию.
- 13) Отключайте устройство во время грозы. Рекомендуется также отключать устройство и в тех случаях, если вы не собираетесь пользоваться им в течение длительного времени.
- 14) Ремонт устройства должен выполняться только квалифицированным персоналом. Сервисное обслуживание требуется в случае возникновения повреждений: например, вы повредили шнур питания, уронили устройство, внутрь корпуса попала жидкость или посторонние предметы, устройство попало под дождь или подверглось воздействию высокой влажности и не функционирует должным образом.



ВНИМАНИЕ! При использовании электрических устройств необходимо соблюдать следующие меры безопасности.



ПРЕДУПРЕЖДЕНИЕ

Означает потенциальную угрозу в случае неправильного использования устройства, что может привести к серьезной травме или смерти.

Устройство следует подключать к розетке в сети переменного тока с указанным напряжением.



- Убедитесь, что вилка провода питания подходит к розетке, а напряжение соответствует указанному номиналу.
- Несоблюдение этих рекомендаций может стать причиной возникновения пожара.

Не беритесь за провод питания мокрыми руками.



Это может вызвать поражение электрическим током.

Не допускайте попадания посторонних предметов внутрь устройства.

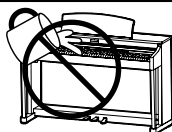

Попадание внутрь воды, иголок и других подобных предметов может стать причиной короткого замыкания. Не допускайте попадания брызг или капель жидкости на устройство. Не ставьте на устройство вазы или другие сосуды с жидкостью.

Банкетку используйте только по назначению — для игры на инструменте.

- Не становитесь на нее.
- Банкетка рассчитана только на одного человека.
- Открывайте крышку только стоя.
- Время от времени подкручивайте винты стойки.

Это может стать причиной опрокидывания банкетки или причинения травмы.

При использовании наушников делайте перерывы, если играете с высоким уровнем громкости.

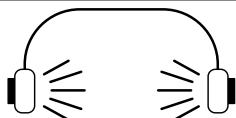

Это может вызвать проблемы со слухом.

Не опирайтесь о клавиатуру.

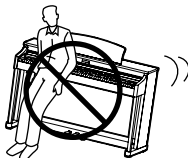

Это может стать причиной опрокидывания устройства и причинения травмы.

Не разбирайте устройство, не пытайтесь его самостоятельно отремонтировать или модифицировать.

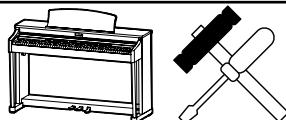

Это может стать причиной поражения электрическим током, короткого замыкания и выхода инструмента из строя.

При отключении устройства от электросети держитесь только за вилку.



- Если, пытаясь отключить устройство от электросети, вы будете тянуть за провод, это может вызвать повреждение провода, короткое замыкание, поражение электрическим током и возгорание.

Выключенное с помощью выключателя устройство не отключается от сети полностью. При долгих перерывах в использовании устройства извлекайте вилку из розетки.



- Несоблюдение этой рекомендации может вызвать возгорание в случае грозových разрядов.
- Несоблюдение этих требований может привести к перегреву устройства и вызвать пожар.

Провод питания для этого устройства может быть оснащен поляризованной вилкой с двумя плоскими контактами разной ширины. Это сделано специально для безопасности. Если вам не удастся вставить вилку в розетку, обратитесь к электрику для замены розетки. Обеспечивайте правильность подключения поляризованных вилок и вилок с заземляющим контактом.

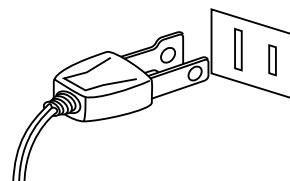

Рекомендуется размещать инструмент рядом с розеткой, чтобы при необходимости можно было быстро выдернуть вилку, так как электрические схемы устройства остаются под напряжением, даже если оно выключено.



ВНИМАНИЕ

Означает потенциальную опасность, которая в случае неправильного обращения с устройством может вызвать травму или повреждение самого устройства.

Не допускается использование устройства в следующих условиях.

- Рядом с окнами, где устройство может подвергаться воздействию прямых солнечных лучей.
- В местах с повышенной температурой, например, рядом с обогревателем.
- В местах с пониженной температурой, например, вне помещения.
- В местах с повышенной влажностью.
- В местах с высокой степенью запыленности.
- В местах, где устройство может подвергаться сильной вибрации.

Несоблюдение этих требований может вызвать повреждение устройства. Устройство предназначено для использования только в умеренном климате (не в тропическом).

Для подключения к электросети используйте только адаптер переменного тока, входящий в комплект.

- Не используйте другие адаптеры с этим устройством.
- Не используйте входящий в комплект адаптер или провод для подключения других устройств.

Крышку клавиатуры закрывайте плавно.



При резком закрывании крышки вы можете повредить себе пальцы.

Перед выполнением межблочных соединений убедитесь, что все устройства отключены.

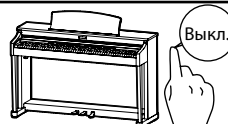

В противном случае одно или несколько устройств могут получить повреждения.

Не двигайте устройство по полу. Будьте осторожны, не допускайте опрокидывания устройства.

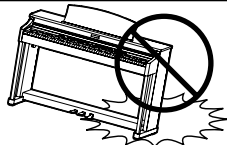

Приподнимайте устройство при перемещении. Обратите внимание, что устройство тяжелое, и переносить его лучше вдвоем. Уронив устройство, вы можете повредить его.

Не устанавливайте устройство рядом с бытовыми электроприборами, такими как телевизор или радиоприемник.

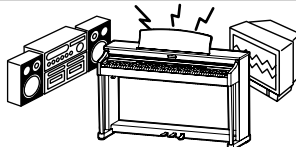

- В противном случае при пользовании устройством вы будете слышать помехи.
- При возникновении шумов отодвиньте пианино от электроприборов или подключите его к другой розетке.

При подсоединении провода питания и соединительных кабелей не допускайте их спутывания.



В противном случае вы рискуете повредить провода, что может вызвать короткое замыкание, поражение электрическим током или возгорание.

Не используйте для чистки устройства бензин или растворители.



- Это может привести к обесцвечиванию покрытия или деформированию корпуса.
- Для чистки смочите мягкую ткань в теплой воде, отожмите и протрите корпус устройства.

Не становитесь на устройство и не прилагайте к нему избыточной силы.



- Это может привести к деформированию устройства, его опрокидыванию, повреждению или получению травм.

Не ставьте на устройство свечи или другие источники открытого пламени.

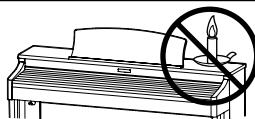

Свеча может упасть и вызвать пожар.

Не препятствуйте свободному току воздуха, не закрывайте вентиляционные отверстия газетами, скатертями, шторами и другими предметами.

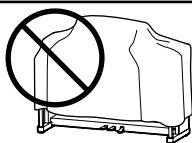

Несоблюдение этих рекомендаций может стать причиной возникновения пожара.

Устанавливайте устройство в таком месте, где ничто не мешало бы свободному току воздуха для нормальной вентиляции. Оставляйте вокруг устройства не менее 5 см свободного пространства для вентиляции.

Ремонт устройства должен выполнять квалифицированный специалист, вызывать которого необходимо в следующих случаях.

- Если поврежден провод питания или розетка.
- Если внутрь устройства попала жидкость или посторонние предметы.
- Если устройство попало под дождь.
- Если в устройстве обнаружались признаки ненормальной работы.
- Если устройство уронили или повредили его корпус.

Замечания по ремонту

При возникновении каких-либо сбоев немедленно выключите устройство, отключите питание и свяжитесь с магазином, в котором вы приобрели инструмент.

ВНИМАНИЕ

Во избежание поражения электрическим током вставляйте вилку в розетку до упора.

ВНИМАНИЕ:



Утилизация электронного оборудования

Этот символ означает, что отслужившее свой срок устройство должно быть сдано для утилизации в специальный пункт сбора электронного оборудования.

Это изделие нельзя выбрасывать вместе с обычными бытовыми отходами. Корректная утилизация поможет предотвратить возможные негативные последствия для окружающей среды и здоровья людей. Для получения более подробной информации обращайтесь в местные органы управления. (Только для стран ЕС)



Основные характеристики / параметры CN35

Входные электрические параметры: постоянный ток 15В 4А

Адаптер переменного тока: PS-154

Основные характеристики / параметры адаптера переменного тока (PS-154)

Входные характеристики: переменный ток 100-240В, 50/60Гц 1.5А

Выходные характеристики: постоянный ток 150В 4А

Страна изготовления:

Индонезия

Название и адрес производителя:

KAWAI MUSICAL INSTRUMENTS MFG. CO. LTD

200 Terajima-Cho Naka-ku Hamamatsu Japan 430-8665

Импортер (Только для Российской Федерации):

ООО «Кавай Пиано»

125167 г. Москва, Ленинградский проспект, дом 37, корпус 6

Год и месяц производства инструмента указаны на паспортной табличке справа от серийного номера в виде трёхзначного кода. Первые две цифры обозначают год производства, последний символ – месяц (1–9 = Январь – Сентябрь, X = Октябрь, Y = Ноябрь, Z = Декабрь).

Пример: «14Y» следует читать как «Ноябрь 2014».

Паспортная заводская табличка находится на нижней стороне корпуса, как показано на рисунке.



Содержание

Правила безопасной эксплуатации	4
Содержание	8

Введение

Kawai CN35 — Добро пожаловать!	10
1. Функциональные особенности	10
2. Пояснительные иллюстрации в руководстве пользователя	11
Элементы управления и коммутация	12
Подготовка инструмента к работе	14
Использование педалей	16

Игра на инструменте

Выбор тембров	17
Демонстрационные пьесы	18
Режим Dual	19
Режим разделения клавиатуры	21
Режим игры в четыре руки	23
Обогащение звука	25
1. Реверберация	25
2. Эффекты	26
Чувствительность клавиатуры	27
Создание пользовательских кривых чувствительности	28
Блокирование панели управления	29
Транспонирование	30
Метроном/Ритмический аккомпанемент	32
Сохранение настроек	34

Функция обучения

Функция обучения	36
1. Выбор учебника/пьесы	36
2. Прослушивание выбранной пьесы	37
3. Раздельное разучивание партий правой и левой руки	38
4. Циклическое воспроизведение фрагмента пьесы	39
5. Запись самостоятельных упражнений	40

Функция обучения (продолжение)

Режим Concert Magic	41
1. Исполнение произведения Concert Magic	41
2. Демонстрационный режим Concert Magic	43
3. Типы произведений Concert Magic	44
4. Режим Steady Beat	45

Записывающее устройство

Записывающее устройство (внутренняя память)	46
1. Запись произведения	46
2. Воспроизведение	48
3. Удаление партии/композиции	50

Запись/Воспроизведение аудиофайлов

(запоминающее USB-устройство)	51
1. Запись аудиофайла	51
2. Воспроизведение аудиофайла	53
3. Наложение аудиофайла	55
4. Запись MIDI-файла	57
5. Воспроизведение MIDI-файла	60
6. Преобразование MIDI-файла в аудиофайл	62
7. Преобразование композиции в аудиофайл	64
8. Удаление аудио/MIDI-файла	65

Меню USB

Функции меню USB	66
1. Загрузка файла	67
2. Загрузка регистрационных записей	68
3. Сохранение файла в формате SMF	69
4. Сохранение файла во внутренней памяти	70
5. Сохранение регистрационных файлов	71
6. Переименование файлов	72
7. Удаление файлов	73
8. Форматирование USB	74

Настройки

Меню настроек	75
Основные настройки	76
1-1 Регулировка тембра	77
Яркость	78
Пользовательский эквалайзер	79
1-2 Громкость динамиков	80
1-3 Громкость наушников	81
1-4 Громкость линейного входа	82
1-5 Чувствительность записывающего устройства	83
1-6 Подстройка	84
1-7 Режим срабатывания правой педали	85
1-8 Настройка Four Hands	86
1-9 Настройки запуска	87
1-10 Возврат к заводским установкам	88
Virtual Technician (Виртуальный настройщик)	89
2-1 Интонировка	91
2-2 Функция Damper Resonance	92
2-3 Демпферный шум	93
2-4 Резонанс струн	94
2-5 Эффект отпускания клавиш	95
2-6 Шум отпущенной клавиши	96
2-7 Задержка молоточка	97
2-8 Верхняя крышка рояля	98
2-9 Время затухания	99
2-10 Чувствительность клавиатуры	100
2-11 Температура	101
Растянутая настройка	102
Параметр Stretch Curve	103
Пользовательская настройка	104
Основной тон температуры	105
Пользовательская температура	106
2-12 Пользовательская настройка громкости клавиатуры	107
2-13 Регулировка нажатия полупедали	108
2-14 Величины хода педали заглушения	109

Настройки (продолжение)

Настройка клавиатуры	110
3-1 Октавное смещение нижнего регистра	111
3-2 Включение педали для нижнего регистра	112
3-3 Октавное смещение слоя	113
3-4 Динамика слоя	114
Настройки питания	115
4-1 Автоматическое отключение питания	115

Приложение

Руководство по сборке	116
Подключение других устройств	119
Панель разъемов	120
Панель наушников	120
USB MIDI (разъем USB to Host)	121
Поиск и устранение неисправностей	122
Список демонстрационных произведений	124
Номера смены тембров (Program Change)	125
Таблица размещения ударных	134
Список ритмических аккомпанементов	137
Список настроек	138
Технические характеристики	140

1 Функциональные особенности

Клавишная механика «Responsive Hammer III» с покрытием Ivory Touch и функцией Let-Off

Новая механика *Responsive Hammer III* (RHIII) воссоздает характерные ощущения от прикосновения к клавишам, как у настоящего акустического рояля. Очень естественный ход клавиатуры и технология с использованием трех сенсоров высокой точности обеспечивает прекрасную отзывчивость инструмента для динамичного и реалистичного исполнения. Градиент тяжести клавиатуры отражает распределение веса молоточков акустического фортепиано: клавиши нижних октав требуют большего усилия при нажатии, а клавиши верхних — меньшего, в то время как конструктивное усиление механики повышает стабильность при исполнении фортиссимо и стаккато.

Особенностью цифрового пианино CN35 является также *Ivory Touch* — уникальное покрытие клавиш, имитирующее слоновую кость. Оно впитывает влагу и препятствует скольжению пальцев во время игры. Функция Let-Off имитирует «ступеньку» в момент мягкого нажатия клавиш, как при игре на акустическом рояле, отвечая тем самым ожиданиям самых взыскательных пианистов.

Технология Progressive Harmonic Imaging (PHI) с использованием сэмплов 88-клавишного фортепиано

Цифровое пианино CN35 воспроизводит глубокое звучание широко известного концертного рояля Kawai ручной сборки. Звучание каждой из 88 клавиш этого выдающегося инструмента было тщательно записано, проанализировано и точно воспроизведено при помощи патентованной технологии *Progressive Harmonic Imaging™*. Этот уникальный процесс с точностью воссоздает широкий динамический диапазон оригинального рояля, позволяя исполнителю развивать необычайный уровень выразительности от мягкого деликатного пианиссимо до мощного энергичного фортиссимо.

Встроенная функция *Virtual Technician* нажатием кнопки воссоздает различные характеристики акустического фортепиано с возможностью настройки струнного и демпферного резонанса. Возможность обогащения индивидуального тембра фортепиано атмосферными эффектами реверберации делает звук еще более ярким и насыщенным, удивительно реалистичным и достоверным.

Функция USB to Device с записью и воспроизведением MP3/WAV-файлов

Цифровое пианино CN35 оборудовано разъемами USB, что не только позволяет подключать инструмент к компьютеру с целью реализации функциональности MIDI, но и загружать и сохранять данные непосредственно на USB-устройства памяти. Функция *USB to Device* позволяет сохранять на USB-устройствах настройки и композиции, записанные во внутреннюю память, или загружать стандартные MIDI-файлы (SMF) из Интернета для воспроизведения без использования дополнительного оборудования.

USB-устройства памяти также могут использоваться для воспроизведения MP3- или WAV-файлов, позволяя разучивать аккорды или мелодию, или просто играть под аккомпанемент любимых композиций. Можно даже сохранять собственное исполнение как MP3- или WAV-файлы для отправки по электронной почте друзьям, прослушивания на смартфоне или для последующего редактирования в музыкальном редакторе.

Широкие возможности коммутации

Цифровое пианино CN35 предлагает широкие возможности подключения. Линейный выход позволяет озвучивать большие помещения, такие как школьный зал или клуб. Стандартные разъемы MIDI и *USB to Host* служат для подключения компьютера и другого электронного оборудования.

2 Пояснительные иллюстрации в руководстве пользователя

В руководстве используется ряд иллюстраций, поясняющих различные функции CN35. Следующие примеры показывают состояние светодиода на кнопке, способы нажатия кнопки и отображение текста.

■ Состояние светодиода на кнопке



Светодиод не светится:
тембр/функция не выбраны



Светодиод светится:
тембр/функция выбраны



Светодиод мигает:
выбранный тембр или функция в ожидании дальнейших действий

■ Способы нажатия кнопки



Обычное нажатие:
выбор тембра или функции



Двойное нажатие:
выбор тембра или функции

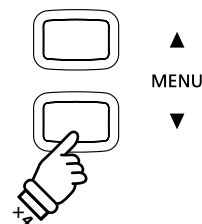

Нажимайте многократно:
цикличный перебор тембров или настроек

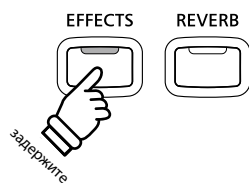

Нажмите и задержите:
выбор настроек функции

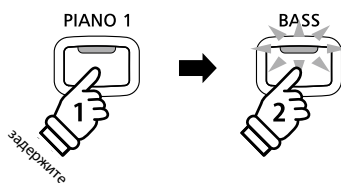

Нажмите и задержите, затем нажмите X:
комбинирование двух звуков, сохранение настроек и т.п.

■ Отображение текста

Текст с инструкциями и пояснениями отображается стандартным шрифтом 9 пт.

* Примечания к функциям сопровождаются звездочкой и отображаются шрифтом 8 пт.

Напоминания о предыдущих операциях выводятся курсивом 8 пт на серой плашке.

LCD display text
looks like this.

— Примечания к изображению на экране и функциям кнопок отображаются полужирными шрифтом размером 8,5 пт.

Пример операции выводятся курсивом 8 пт на серой плашке.

Элементы управления и коммутация

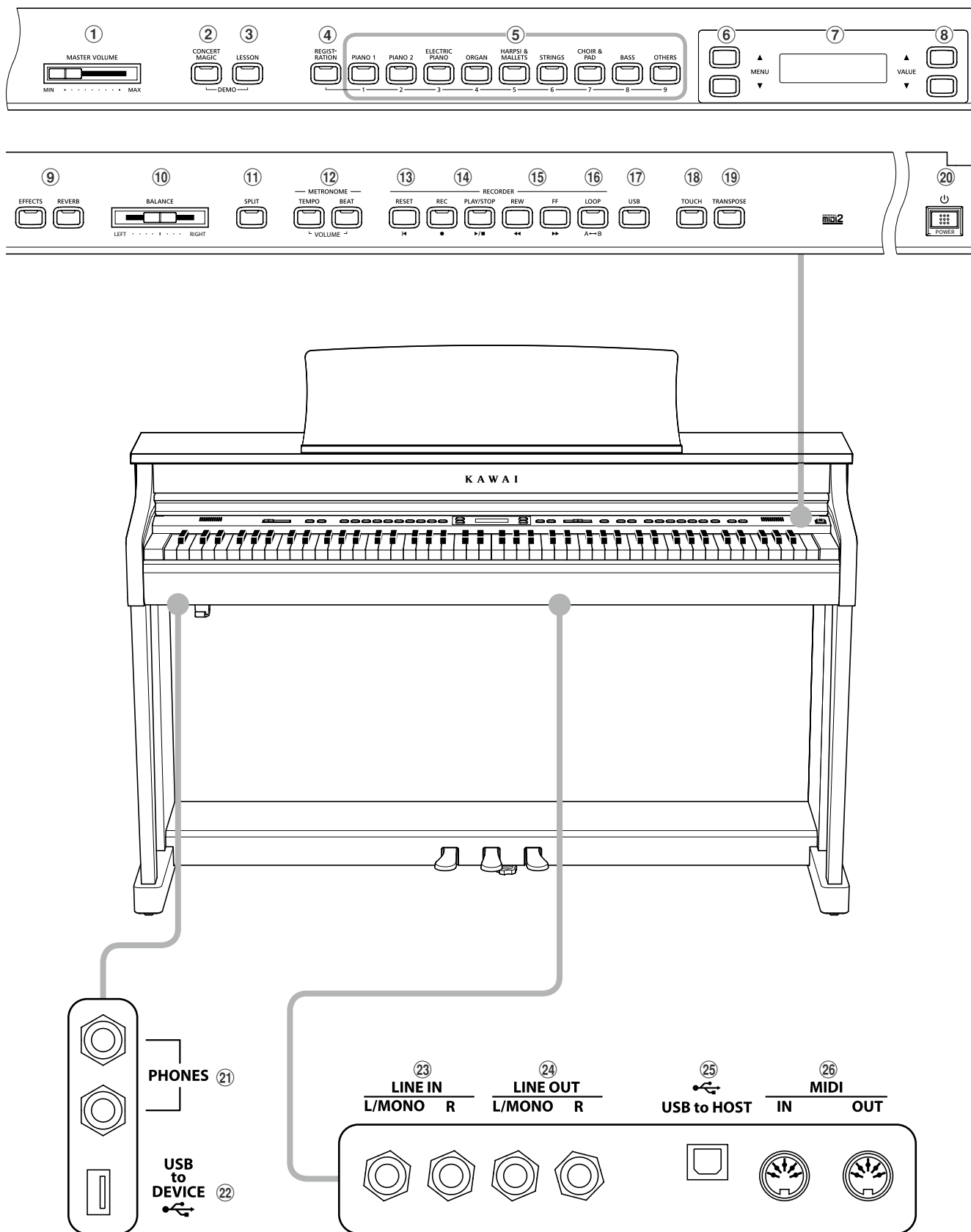

1 Слайдер MASTER VOLUME (Общая громкость)

Контролирует уровень общей громкости встроенных АС или наушников, если те подключены.

* Слайдер не влияет на уровень сигнала линейного выхода (LINE OUT).
О настройке уровня линейного выхода см. стр. 82.

2 Кнопка CONCERT MAGIC

Используется для включения функции Concert Magic.

3 Кнопка LESSON (Обучение)

Используется для включения функции разучивания музыкальных пьес.

* Одновременное нажатие кнопок CONCERT MAGIC и LESSON включает демонстрационный режим.

4 Кнопка REGISTRATION (Регистрация)

Используется для сохранения и вызова любого из 18 наборов настроек. Каждый набор настроек сохраняет тембр, параметры реверберации других эффектов.

5 Кнопки группы ТЕМБРЫ

Используются для выбора одного или нескольких тембров, которые будут воспроизводиться при нажатии на клавиши. Эти кнопки позволяют также выбирать сохраненные настройки.

6 Кнопки MENU (Меню)

Используются для навигации по функциям и меню с параметрами.

7 ЖК-дисплей

Отображает различную информацию, такую как название текущего тембра, значения параметров и статус выбранной функции.

* Дисплей нового инструмента закрыт защитной пленкой. Прежде чем начать играть, снимите эту пленку.

8 Кнопки VALUE (Значение)

Используются для регулировки параметров, изменения настроек и реагирования на экранные сообщения.

9 Кнопки EFFECTS (Эффекты) и REVERB (Реверберация)

Используются для включения/выключения и настройки реверберации других эффектов.

10 Слайдер BALANCE (Баланс)

Служит для настройки баланса громкости двухслойных тембров в режиме Dual или верхней и нижней секциях клавиатуры в режиме Split/Four Hands.

11 Кнопка SPLIT (Разделение клавиатуры)

Служит для включения функции Split/Four Hands (Разделение клавиатуры/Игра в четыре руки), позволяя разделять клавиатуру на секции верхнего и нижнего регистров.

12 Кнопки METRONOME (Метроном)

Используются для включения/выключения метронома и настройки его параметров.

13 Кнопка RESET (Сброс)

Служит для установки встроенного устройства записи в исходное состояние, а также для возврата композиций и MP3/WAV/SMF-файлов к началу.

14 Кнопки REC (Запись) и PLAY/STOP (Воспр./Стоп)

Используются для записи исполнения и в воспроизведения композиций, сохраненных в памяти инструмента, или MP3/WAV/SMF-файлов, сохраненных на запоминающем USB-устройстве.

15 Кнопки REW (Перемотка назад) и FF (Перемотка вперед)

Служат для произвольного перемещения точки воспроизведения записанной композиции или MP3/WAV/SMF-файла вперед или назад. Эти кнопки позволяют также выбирать записанные композиции.

16 Кнопка LOOP (Цикл)

Включает функцию определения фрагмента между заданными вами точками A и B, позволяя в повторяющемся режиме воспроизводить фрагмент записанной композиции или MP3/WAV/SMF-файла.

17 Кнопка USB

Используется для доступа к USB-функциям инструмента.

18 Кнопка TOUCH (Чувствительность)

Служит для доступа к настройкам функции Touch, позволяющей изменять чувствительность инструмента к касанию клавиш.

19 Кнопка TRANSPOSE (Транспонирование)

Позволяет изменять высоту тона инструмента с шагом в один полутоном.

20 Выключатель POWER (Питание)

Служит для включения/выключения инструмента.

* Цифровое пианино CN35 имеет энергосберегающий режим, который автоматически отключает инструмент после определенного периода неактивности. Подробнее об этом см. в разделе "Настройка автоматического выключения", стр. 115.

21 Разъемы PHONES (Наушники)

Служат для подключения наушников к инструменту.

Одновременно можно подключить и использовать две пары наушников.

22 Порт USB to Device

Служит для подключения к инструменту запоминающие USB-устройства, отформатированного для файловой системы FAT или FAT32.

23 Разъемы LINE IN (Линейный вход)

Служат для подключения стереовыхода звукового оборудования, компьютеров или других электронных устройств к усилителю инструмента.

24 Разъемы LINE OUT (Линейный выход)

Используются для подключения стереовыхода (левый /правый каналы, гнездо 1/4 дюйма) инструмента к внешним усилителям, микшерным пультам, записывающим устройствам и т.п.

25 Порт USB to Host

Позволяет подключать инструмент к компьютеру с помощью USB-кабеля типа A-B для приёма и передачи MIDI-данных.

26 Разъемы MIDI

Служит для подключения инструмента к внешним MIDI-устройствам (музыкальные модули, компьютер) для приёма и передачи данных по протоколу MIDI.

Подготовка инструмента к работе

1. Подключение адаптера питания

Подсоедините адаптер переменного тока к гнезду DC IN в нижней части инструмента (см. рис.).

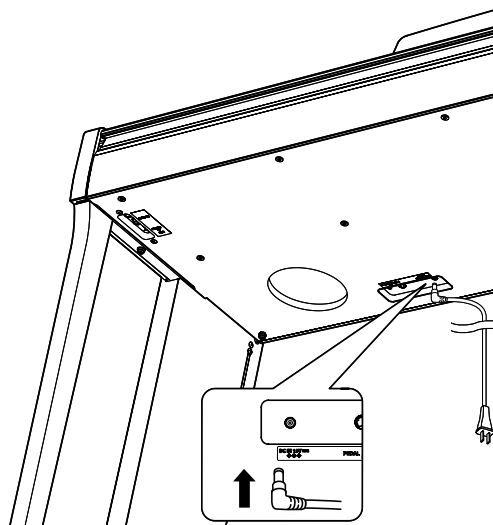

2. Подключение адаптера питания к розетке

Вставьте провод адаптера в сетевую розетку.

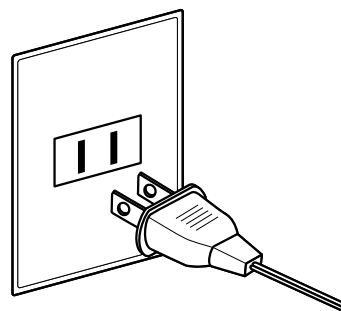

3. Включение питания

Нажмите кнопку POWER на передней панели справа.

Инструмент включается, и на дисплее появляется надпись «Concert Grand». Это означает, что инструмент готов к работе, и выбран тембр концертного рояля.

* Цифровое пианино CN35 имеет энергосберегающий режим, который автоматически отключает инструмент после определенного периода неактивности. Подробнее об этом см. в разделе "Настройка автоматического выключения", стр. 115.

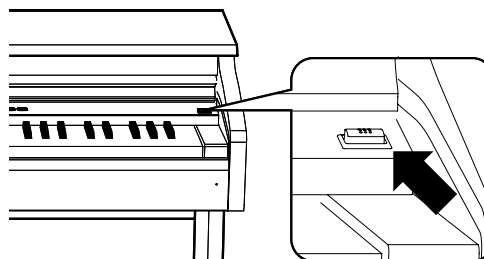

4. Настройка громкости

Слайдер MASTER VOLUME управляет уровнем громкости акустических систем (AC) инструмента или наушников (если те подключены).

Чтобы увеличить громкость, начинайте двигать слайдер вправо, а чтобы уменьшить — влево.

С его помощью можно установить комфортный уровень громкости — среднее положение может служить отправной точкой.

* Слайдер не влияет на уровень сигнала линейного выхода (LINE OUT). О настройке уровня линейного выхода см. стр. 82.

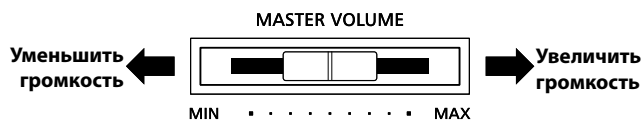

■ Использование наушников

Для подключения стереофонических наушников к инструменту воспользуйтесь разъемом, расположенным с левой стороны под клавиатурой.

Одновременно можно подключить и использовать две пары наушников. Когда подключены наушники, звук на акустические системы не выводится.

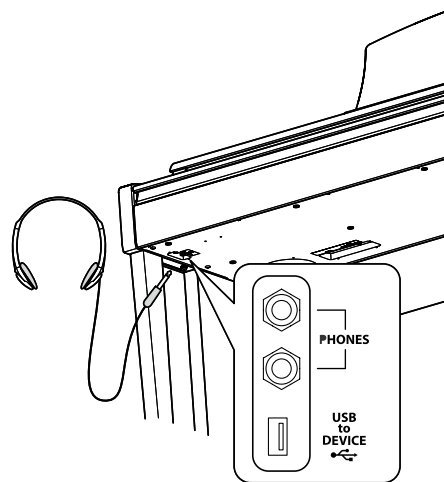

■ Установка крючка для наушников (дополнительное оборудование)

В комплект цифрового пианино CN35 входит крючок, на который можно вешать наушники, когда они не используются.

Если понадобится, прикрепите этот крючок под клавиатуру см. рис.).

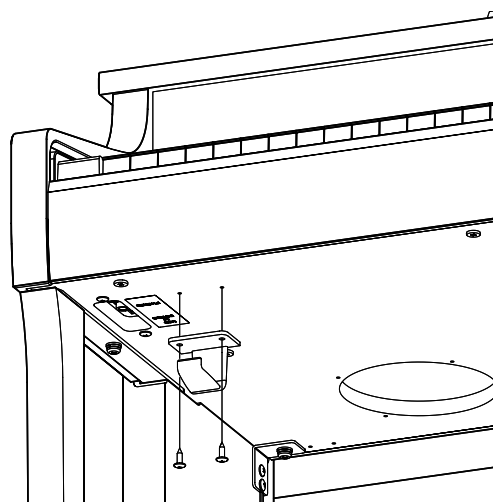

Использование педалей

По аналогии с акустическим роялем цифровое пианино CN35 имеет три педали: сустейн, sostenuto и педаль приглушения.

■ Педаль сустейна (правая педаль)

Нажатие этой педали заставляет звук длиться и после того, как вы убрали руки с клавиш — обогащая звучание инструмента, этот прием позволяет исполнять плавные пассажи «легато».

Также возможно полунажатие педали сустейна.

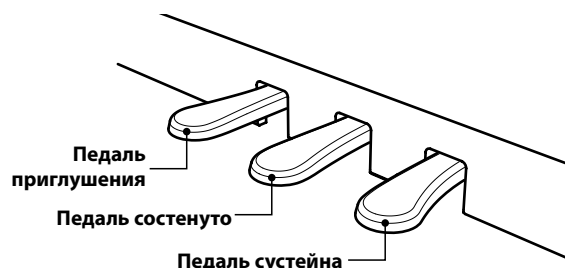

■ Педаль приглушения (левая педаль)

Нажатие этой педали смягчает звук, уменьшая его громкость.

При включенном эффекте вращающегося динамика эта педаль позволяет переключать скорость «вращения» с быстрой на медленную.

■ Педаль sostenuto (средняя педаль)

Нажатие этой педали после взятия аккорда и до отпускания клавиш продляет звучание взятых нот. Звучание других нот, сыгранных после нажатия средней педали, не продлевается.

■ Опорный винт педалей

Основание педального блока снабжено опорным винтом, который придает устойчивость блоку при активном использовании педалей.

Для правильной настройки начинайте вращать винт против часовой стрелки, пока винт не упрется в пол, обеспечивая плотный контакт. Отсутствие прочного контакта с полом может привести к повреждению педального механизма.



При перемещении инструмента всегда заворачивайте или снимайте опорный винт, а после установки пианино на новом месте снова отворачивайте до упора в пол.

■ Уход за педалями

В случае загрязнения педалей, очищайте их с помощью сухой губки для мытья посуды.

Не используйте растворители для удаления ржавчины, абразивные материалы или напильник.

■ Педальная механика Grand Feel

Система Grand Feel, реализованная в механике цифрового пианино CN35, обеспечивает реалистичные ощущения при нажатии педалей сустейна, sostenuto и приглушения, которые требуют такого же усилия, как педали концертного рояля Kawai EX.

Выбор тембров

Тембры распределены по девяти категориям. На каждую кнопку категории назначено несколько тембров. Полный список доступных тембров приводится на стр. 125 этого руководства.

По умолчанию при включении инструмента устанавливается тембр «Concert Grand» — концертный рояль.

* На кнопку OTHERS (Прочее) назначено 300 тембров, разделенных на 20 дополнительных категорий.

Категории и тембры

PIANO 1 (Фортепиано 1)		PIANO 2 (Фортепиано 1)		ELECTRIC PIANO		ORGAN			
1	Concert Grand	1	Concert Grand2	1	Classic E.P.	1	Jazz Organ	5	Church Organ
2	Studio Grand	2	Studio Grand2	2	Modern E. P.	2	Blues Organ	6	Diapason
3	Mellow Grand	3	Mellow Grand2	3	60's E.P.	3	Ballad Organ	7	Full Ensemble
4	Modern Piano	4	Rock Piano	4	Modern E. P. 2	4	Gospel Organ	8	Diapason Oct.

HARPSI & MALLETS (Клавесин и ударные)		STRINGS (Струнные)		CHOIR & PAD (Хор и подклады)		BASS (Бас)		OTHERS (Прочие)	
1	Harpichord	1	Slow Strings	1	Choir	1	Wood Bass	300 тембров	
2	Harpichord	2	String Pad	2	Choir 2	2	Electric Bass		
3	Vibraphone	3	Warm Strings	3	New Age	3	Fretless Bass		
4	Clavi	4	String Ensemble	4	Atmosphere	4	W. Bass & Ride		

1. Выбор категории тембров

Нажмите нужную кнопку в категории тембров.

Светодиод кнопки выбранной категории загорается, а на дисплее отображается название тембра.

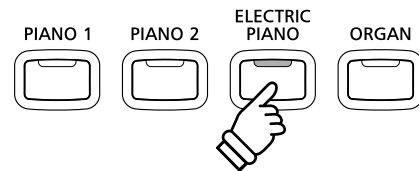
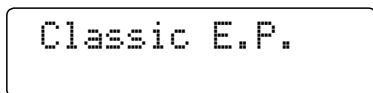

Пример: Чтобы выбрать категорию ELECTRIC PIANO, нажмите кнопку ELECTRIC PIANO.

2. Смена выбранного тембра

Каждая категория включает несколько тембров.

При последовательном нажатии одной из кнопок группы ТЕМБРЫ производится циклический переход от одного тембра к другому.

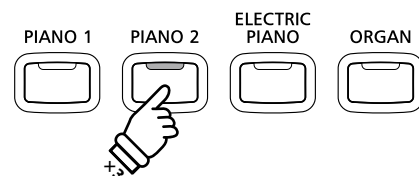
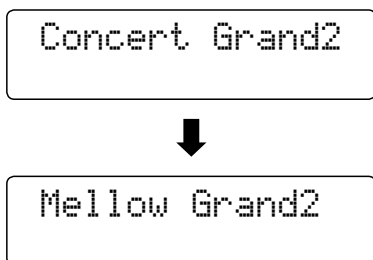

Пример: Чтобы выбрать тембр Mellow Grand2, нажмите кнопку PIANO 2 трижды.

Для выбора и перехода от одного тембра к другому можно использовать также кнопки VALUE ▼ и ▲.

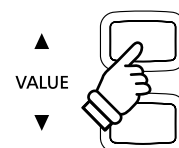

* При удержании одной из кнопок VALUE и нажатии другой производится скачок к следующей категории тембров в группе OTHERS.

Демонстрационные пьесы

Функция Demo дает яркое представление о широких возможностях цифрового пианино CN35. Предлагаются 32 встроенные композиции, которые демонстрируют богатый выбор высококачественных тембров инструмента, а также его мощную звуковую систему.

Полный список демонстрационных произведений приводится на стр. 124 этого руководства.

* К сожалению, Kawai не имеет возможности предложить ноты собственных демонстрационных композиций.

1. Включение демонстрационного режима

Нажмите одновременно кнопки CONCERT MAGIC и LESSON.

Светодиоды обеих кнопок загораются, а кнопки группы ТЕМБРЫ начинают мигать. Начинается воспроизведение демонстрационной композиции в категории PIANO 1. После завершения демонстрационных композиций PIANO 1 в случайном порядке выбирается демонстрационная пьеса в другой категории тембров.

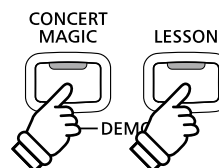

* В категории PIANO 1 представлены четыре композиции, которые проигрываются поочередно. Последовательное нажатие кнопки PIANO 1 позволяет выбрать следующую фортепианную пьесу.

2. Выбор демонстрационной композиции

Во время воспроизведения демонстрационной пьесы в режиме Demo:

Нажмите нужную кнопку в категории тембров.

Светодиод кнопки начинает мигать, и начинается воспроизведение первой композиции в выбранной категории тембров.

Для перехода к следующей композиции в той же категории снова нажмите ту же кнопку.

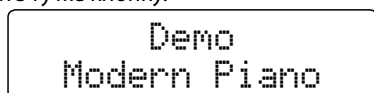

Для выбора и перехода к другим демонстрационным пьесам можно также использовать кнопки VALUE ▼ и ▲.

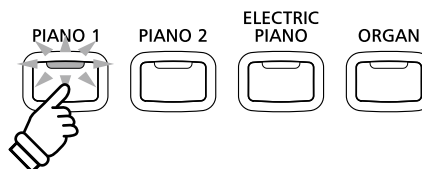

Пример: чтобы выбрать демонстрационную композицию с тембром Modern Piano, нажмите кнопку PIANO 1 трижды.

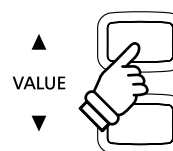

3. Остановка воспроизведения и выход из демонстрационного режима

Во время воспроизведения демонстрационной пьесы в режиме Demo:

Нажмите кнопку CONCERT MAGIC или LESSON.

Светодиод перестает мигать, прекращается воспроизведение демонстрационной пьесы, и инструмент возвращается к нормальному режиму работы.



Режим Dual

Режим DUAL (Двухслойный) позволяет выполнять наложение тембров для получения более сложного и богатого звучания. Можно, например, сочетать фортепиано со струнными, церковный орган с хором.

1. Включение режима Dual

Нажмите одну из кнопок выбора категории тембров, затем, не отпуская ее, нажмите кнопку другой категории.

Светодиоды обеих кнопок будут светиться, показывая, что режим Dual активен, а названия соответствующих тембров будут отображаться на дисплее.

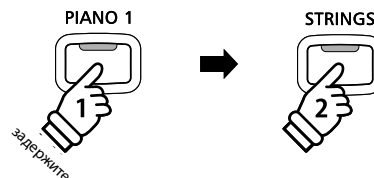
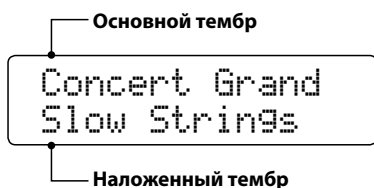

Пример: Чтобы объединить тембр "Concert Grand" со "Slow Strings", нажмите кнопку PIANO 1 и, не отпуская ее, нажмите кнопку STRINGS.

2. Смена основного или наложенного тембра

Чтобы выбрать другой тембр для наложения.

Нажмите кнопку основного тембра в группе выбора категорий и, не отпуская ее, несколько раз нажмите кнопку другой категории, чтобы выбрать один из назначенных на нее тембров для наложения.

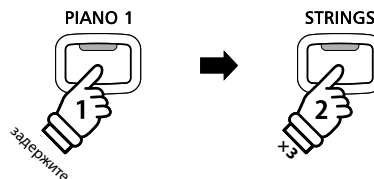
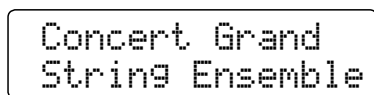

Пример: Чтобы заменить наложенный тембр "Slow Strings" тембром "String Ensemble", нажмите кнопку PIANO 1 и, не отпуская ее, три раза нажмите кнопку STRINGS.

Чтобы выбрать другой основной тембр.

Нажмите кнопку наложенного тембра в группе выбора категорий и, не отпуская ее, несколько раз нажмите кнопку другой категории, чтобы выбрать один из назначенных на нее тембров в качестве основного.

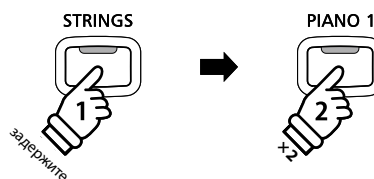
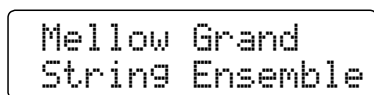

Пример: Чтобы заменить основной тембр "Concert Grand" на "Mellow Grand", нажмите кнопку STRINGS и, не отпуская ее, два раза нажмите PIANO 1.

Чтобы объединить два тембра из одной категории.

Нажмите одну из кнопок выбора категории тембров и, не отпуская ее, кнопкой VALUE ▼ или ▲ выберите другой тембр для наложения.

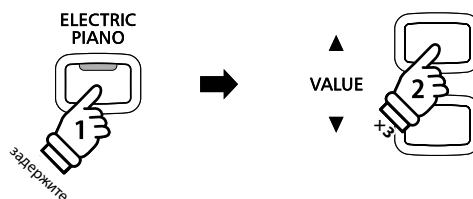
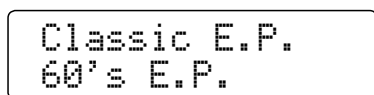

Пример: Чтобы объединить тембры "Classic E.P." и "60's E.Piano", принадлежащие к одной категории, нажмите кнопку ELECTRIC PIANO и, не отпуская ее, три раза нажмите кнопку VALUE ▲.

* Оптимальные комбинации тембров в режиме Dual можно сохранять в памяти для быстрого вызова в дальнейшем. Дополнительную информацию см. на стр. 34.

3. Настройка баланса громкости основного и наложенного тембров

Предполагается, что режим Dual активен.

Для настройки баланса громкости между двумя тембрами пользуйтесь слайдером BALANCE. Если громкость основного тембра повышается, громкость наложенного понижается, и наоборот.

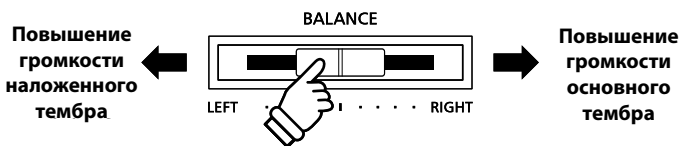

- * Оптимальный баланс громкости, установленный в режиме Dual, можно сохранить в памяти инструмента для быстрого вызова в дальнейшем. Дополнительную информацию см. на стр. 34.
- * Для смены октавы наложенного тембра используется функция Layer Octave Shift (Смена октавы слоя). Дополнительную информацию см. на стр. 113.
- * Для настройки динамической чувствительности наложенного тембра используется функция Layer Dynamics (Динамика слоя). Дополнительную информацию см. на стр. 114.

4. Выход из режима Dual

Предполагается, что режим Dual активен.

Нажмите одну кнопку выбора категории тембра.

Загорается светодиод кнопки, на дисплее появляется название выбранного тембра, и инструмент возвращается к нормальному рабочему состоянию — режиму с использованием одного тембра.

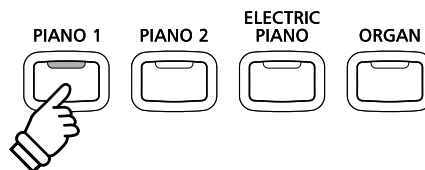

Concert Grand

Режим разделения клавиатуры

Режим Split (Разделение клавиатуры) делит клавиатуру на две секции, позволяя использовать разные тембры в каждой из них. Например, можно выбрать тембр бас-гитары для левой части клавиатуры и тембр фортепиано — для правой.

1. Включение режима SPLIT

Нажмите кнопку SPLIT.

Светодиод кнопки SPLIT загорается, показывая, что режим Split активен.

* По умолчанию точка разделения клавиатуры находится между клавишами Си малой октавы (B3) и До первой октавы (C4).

Светодиод кнопки тембра верхней секции светится ровным светом, а светодиод кнопки тембра нижней секции — мигает. Соответственно названия тембров отображаются на дисплее.

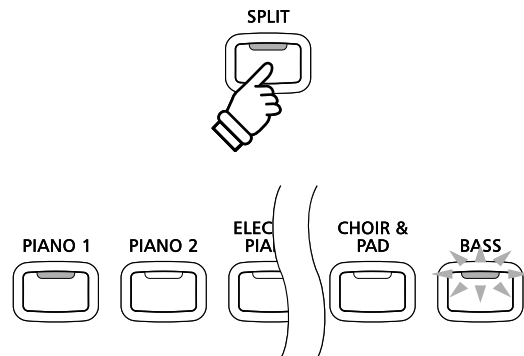
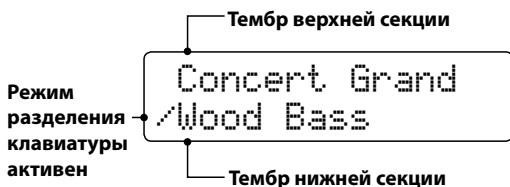

Установки режима Split по умолчанию

Для верхней части клавиатуры используется текущий тембр, а для нижней — тембр "Wood Bass".

2. Смена тембров верхней или нижней секции

Чтобы выбрать другой тембр для верхней секции.

Нажмите нужную кнопку в категории тембров.

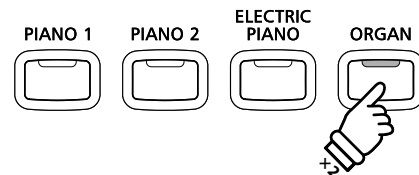
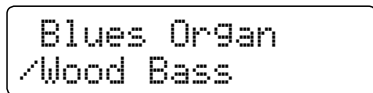

Пример: Чтобы выбрать тембр "Blues Organ" для верхней секции, нажмите кнопку ORGAN два раза.

Чтобы выбрать другой тембр для нижней секции.

Нажмите кнопку SPLIT и, не отпуская ее, нажмите нужную кнопку выбора категории тембров.

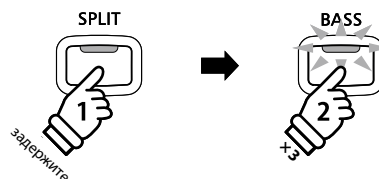
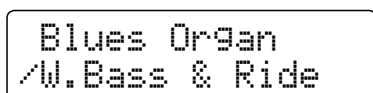

Пример: Чтобы выбрать тембр "W. Bass & Ride" для нижней секции, нажмите кнопку SPLIT и, удерживая ее, нажмите кнопку BASS три раза.

* Для смены октавы нижней секции пользуйтесь функцией Lower Octave Shift (Смена октавы нижней секции). Дополнительную информацию см. на стр. 111.

* Для включения/выключения демпферной педали для нижней секции пользуйтесь функцией Lower Pedal (Педали нижней секции). Дополнительную информацию см. на стр. 112.

* Оптимальные комбинации тембров для нижней и верхней секций в режиме Split можно сохранять в памяти инструмента для быстрого вызова в дальнейшем. Дополнительную информацию см. на стр. 34.

Режим разделения клавиатуры

3. Смена точки разделения клавиатуры

Нажмите кнопку SPLIT и, не отпуская ее, нажмите желаемую клавишу, перед которой будет проходить граница разделения клавиатуры.

Split Point
= F4

Название клавиши на короткое время отображается на дисплее, и она становится новой точкой разделения.

Пример: Чтобы в качестве разделительной точки определить ноту Фа первой октавы (F4), нажмите кнопку SPLIT и, удерживая ее, нажмите клавишу Фа первой октавы.



4. Настройка баланса громкости звучания верхней и нижней секций

Для настройки баланса громкости между верхней и нижней секциями клавиатуры пользуйтесь слайдером BALANCE.

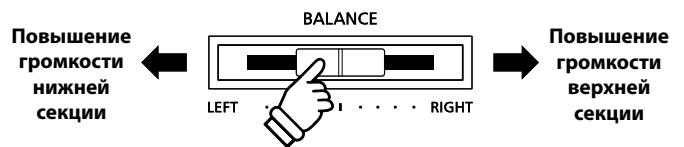

Если громкость тембра верхней секции повышается, громкость тембра нижней секции понижается, и наоборот.

* Оптимальный баланс громкости верхней/нижней секций, установленный в режиме Split, можно сохранить в памяти инструмента для быстрого вызова в дальнейшем. Дополнительную информацию см. на стр. 34.

5. Выход из режима Split

Предполагается, что режим Split активен.

Нажмите кнопку SPLIT.

Светодиод кнопки SPLIT гаснет, и инструмент возвращается к нормальному (полноклавиатурному) режиму работы.



Jazz Organ

Режим игры в четыре руки

В режиме FOUR HANDS (Игра в четыре руки), как и в режиме SPLIT, клавиатура делится на две части. Однако в этом случае обе секции имеют одинаковую высоту тона, превращаясь в два самостоятельных 44-клавишных инструмента с одинаковым игровым диапазоном. Таким образом, два исполнителя могут играть фортепианные дуэты на одном и том же инструменте.

1. Включение режима Four Hands

Удерживая кнопку SPLIT, одновременно нажмите правую и левую педали.

* Также этот режим можно включить, используя установку Four Hands в меню Basic Settings (Основные настройки). Дополнительную информацию см. на стр. 86.

Загорается светодиод кнопки SPLIT, показывая, что режим Four Hands активен.

* По умолчанию граница разделения клавиатуры в режиме Four Hands проходит между клавишами Ми и Фа первой октавы (E4 и F4).

Загорается светодиод кнопки PIANO 1 и для верхней и нижней секций автоматически выбирается тембр "Concert Grand".

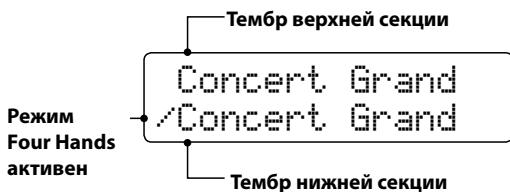
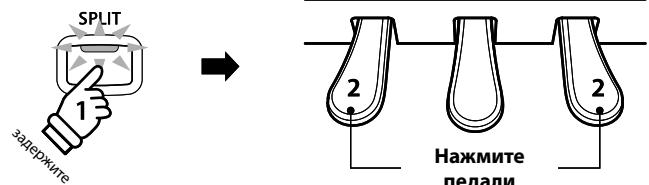

Настройки режима Four Hands по умолчанию

Для верхней и нижней секций клавиатуры выбирается тембр "Concert Grand".

2. Смена тембров верхней или нижней секции

Чтобы выбрать другой тембр для верхней секции.

Нажмите нужную кнопку в категории тембров.

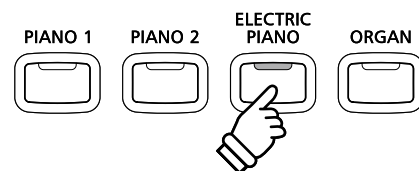
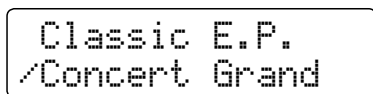

Пример: Чтобы выбрать тембр "Classic E.P." для верхней секции, нажмите кнопку ELECTRIC PIANO.

Чтобы выбрать другой тембр для нижней секции.

Нажмите кнопку SPLIT и, не отпуская ее, нажмите нужную кнопку выбора категории тембров.

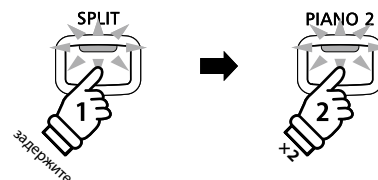
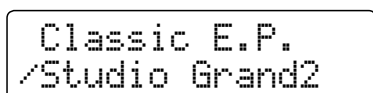

Пример: Чтобы выбрать тембр "Studio Grand2" для нижней секции, нажмите кнопку SPLIT и, удерживая ее, нажмите кнопку PIANO 2 два раза.

* Оптимальные комбинации тембров для нижней и верхней секций в режиме Four Hands можно сохранять в памяти инструмента для быстрого вызова в дальнейшем. Дополнительную информацию см. на стр. 34.

Режим игры в четыре руки

3. Смена точки разделения клавиатуры в режиме Four Hands

Нажмите кнопку SPLIT и, не отпуская ее, нажмите желаемую клавишу, перед которой будет проходить граница разделения клавиатуры.

Split Point
= C5

Название клавиши на короткое время отображается на дисплее, и она становится новой точкой разделения для режима Four Hands.

Пример: Чтобы в качестве разделительной точки определить ноту До второй октавы (C5), нажмите кнопку SPLIT и, удерживая ее, нажмите клавишу До второй октавы.



4. Настройка баланса громкости звучания верхней и нижней секций

Для настройки баланса громкости между верхней и нижней секциями клавиатуры пользуйтесь слайдером BALANCE.

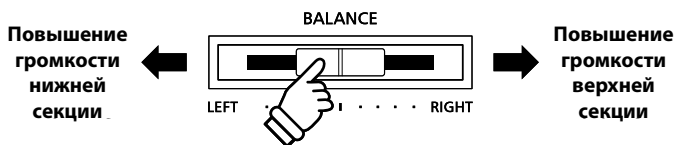

Если громкость тембра верхней секции повышается, громкость тембра нижней секции понижается, и наоборот.

* Оптимальный баланс громкости верхней/нижней секций, установленный в режиме Four Hands, можно сохранить в памяти инструмента для быстрого вызова в дальнейшем. Дополнительную информацию см. на стр. 34.

5. Выход из режима Four Hands

Предполагается, что режим Four Hands активен.

Нажмите кнопку SPLIT.



Мигание светодиода кнопки SPLIT прекращается, и инструмент возвращается к нормальному (полноклавиатурному) режиму работы.

Classic E.P.

Обогащение звука

Цифровое пианино CN35 предлагает ряд функций для изменения и улучшения характера звука. Некоторые из них (напр., Reverb) включаются автоматически вместе с выбором тембра, тем не менее, исполнитель имеет возможность настройки их параметров в зависимости от собственных предпочтений и стиля музыки.

1 Реверберация

Реверберация придает звуку объем, имитируя акустику комнаты, сцены или концертного зала. Некоторые тембры (напр., акустическое фортепиано) уже включают эффект реверберации для большей реалистичности звучания. Цифровое пианино CN35 предлагает шесть типов реверберации.

■ Типы реверберации

Тип	Описание
Room	Имитирует акустику небольшого репетиционного класса.
Lounge	Имитирует акустику гостиной.
Small Hall	Имитирует акустику небольшого зала.
Concert Hall	Имитирует акустику концертного зала или театра.
Live Hall	Имитирует акустику клуба или сцены.
Cathedral	Имитирует акустику собора.

1. Включение/выключение реверберации

Для включения/выключения функции реверберации нажмите кнопку REVERB.

Светодиод кнопки REVERB загорается, показывая, что функция реверберации активна, а ее текущее состояние на короткое время отображается на дисплее.

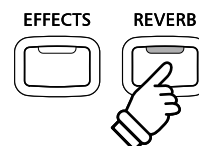

2. Смена типа реверберации

Нажмите и задержите кнопку REVERB.

На дисплее отображается тип реверберации.

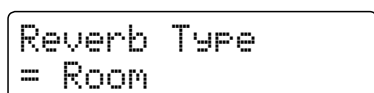

Для перехода в циклическом порядке от одного типа реверберации к другому пользуйтесь кнопкой VALUE ▼ или ▲.

Чтобы покинуть экран типов реверберации и вернуться к нормальному режиму работы, нажмите кнопку REVERB.

* Тип реверберации не зависит от тембра.

* Состояние функции (вкл./выкл.) и выбранный тип реверберации сохраняются до выключения питания инструмента.

* Настройки реверберации можно сохранять в памяти инструмента для быстрого вызова в дальнейшем. Дополнительную информацию см. на стр. 34.

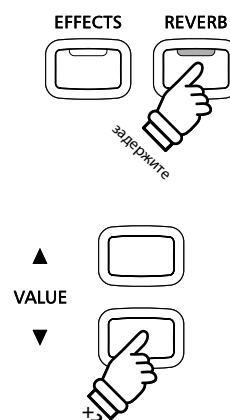

Пример: Чтобы сменить тип реверберации с "Room" на "Small Hall", два раза нажмите кнопку VALUE ▼.

2 Эффекты

Помимо реверберации, можно назначать и другие эффекты, изменяющие тональные характеристики выбранного тембра. Как и в случае с реверберацией, некоторые тембры воспроизводятся с уже включенными эффектами. Цифровое пианино CN35 предлагает 13 типов эффектов.

■ Типы эффектов

Тип	Описание
Chorus	Подмешивает к исходному звуку его же слегка расстроенную копию, тем самым обогащая общее звучание.
Classic Chorus	Тот же принцип, что и для Chorus, но используется для тембров винтажного электропианино.
Stereo Delay	Добавляет к исходному звуку эффект эха, воспроизводимый по двум аудиоканалам одновременно (стерео).
Ping Delay	Эффект эха по аналогии с пинг-понгом, "прыгающий" слева направо.
Triple Delay	Тот же принцип, что и в случае с Ping Delay, но с дополнительным эффектом эха в центре.
Tremolo	Регулярные колебания громкости с заданной скоростью. Дополняет звук эффектом вибрато.
Classic Tremolo	Тот же принцип, что и для Tremolo, но используется для тембров винтажного электропианино.
Phaser	Циклические изменения фазы сигнала, образующие эффект движения звука.
Rotary 1/2/3	Имитирует звук вращающегося динамика, который используется в винтажных электроорганах. * Для переключения скорости вращающегося динамика ("быстро"-/ "медленно") можно использовать левую педаль.
Phaser + Amp	Эффект Phaser в сочетании с эффектом звучания динамиков винтажного электропианино.
Auto Pan + Amp	Переменяющийся звук в левом и правом каналах в сочетании с эффектом звучания динамиков винтажного электропианино.

1. Включение/выключение эффектов

Для включения/выключения эффектов нажмите кнопку EFFECTS.

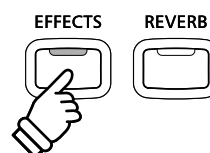

Светодиод кнопки EFFECTS загорается, показывая, что функция эффектов активна, а ее текущее состояние на короткое время отображается на дисплее.

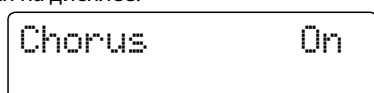

2. Меню для смены типа эффектов

Нажмите и задержите кнопку EFFECTS.

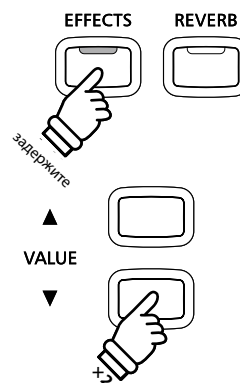

На дисплее отображается тип эффекта.

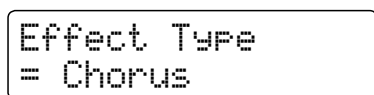

Для перехода в циклическом порядке от одного эффекта к другому пользуйтесь кнопкой VALUE ▼ или ▲.

Чтобы покинуть экран для выбора типа эффектов и вернуться к нормальному режиму работы, нажмите кнопку EFFECTS.

- * Тип эффекта не зависит от тембра.
- * Состояние функции (вкл./выкл.) и выбранный тип эффекта сохраняются до выключения питания инструмента.
- * Настройки эффектов можно сохранять в памяти инструмента для быстрого вызова в дальнейшем. Дополнительную информацию см. на стр. 34.

Пример: Чтобы сменить эффект "Chorus" на "Stereo Delay", два раза нажмите кнопку VALUE ▼.

Чувствительность клавиатуры

Как и акустическое фортепиано, цифровое пиано CN35 производит громкий звук при сильном ударе клавиш, и тихий — при мягком касании. Громкость и тембральный характер звука меняются в зависимости от силы удара, и в цифровых пианино это свойство называется «динамической чувствительностью клавиатуры».

Смена "кривых чувствительности" позволяет регулировать динамическую чувствительность клавиатуры. Предлагается шесть предустановленных кривых чувствительности и два дополнительных "пользовательских" варианта для индивидуальной настройки отклика клавиатуры в соответствии с собственной манерой игры.

■ Типы кривых чувствительности

Кривая	Описание
Light +	Требуется слабый удар для достижения достаточной громкости звука. Для исполнителей с деликатным туше.
Light	Производит громкий звук даже при мягком касании клавиш. Для тех, кто развивает силу пальцев. * Эта кривая рекомендована для детей и исполнителей на органе.
Normal (по умолчанию)	Обеспечивает стандартную чувствительность клавиатуры акустического фортепиано. * Эта кривая используется при отключенной функции Touch.
Heavy	Требуется сильный удар для достижения высокой громкости звука. Идеально подходит для тех, у кого сильные пальцы.
Heavy +	Для достижения высокой громкости звука требуется очень сильный удар.
Off (постоянно одинаковая громкость)	Производит звук одинаковой громкости, как бы сильно вы ни ударяли по клавишам. * Эта кривая используется для воссоздания тембра инструментов с фиксированным динамическим диапазоном (например, органа или клавесина).
User 1 / User 2	Индивидуальные кривые, которые вы можете создать сами под свою манеру игры.

■ Кривые чувствительности

Следующая иллюстрация дает визуальное представление о кривых чувствительности различных типов.

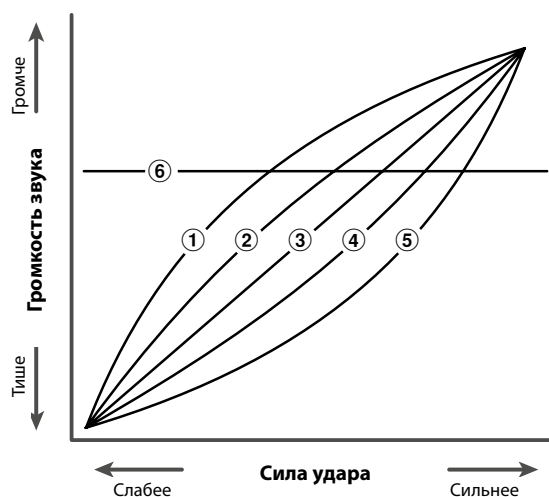

①	Light +
②	Light
③	Normal (по умолчанию)
④	Heavy
⑤	Heavy +
⑥	Off (постоянно одинаковая громкость)

■ Изменение настройки чувствительности

Нажмите кнопку TOUCH.

Светодиод кнопки TOUCH загорается, показывая, что функция Touch активна, и инструмент использует отличный от стандартного (Normal) тип чувствительности.



Чувствительность клавиатуры

■ Выбор типа чувствительности

Нажмите кнопку TOUCH и, не отпуская ее, нажмите кнопку VALUE ▼ или ▲.

Выбранная кривая чувствительности отображается на дисплее.

```
Touch
= Light
```

Чтобы вернуться к стандартной настройке (Normal), снова нажмите кнопку TOUCH.

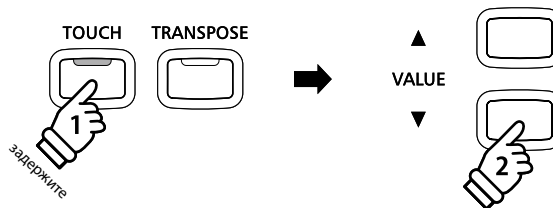

* Настройка чувствительности является глобальной для всех предустановленных тембров. Определить для каждого предустановленного тембра собственную кривую чувствительности невозможно.

* Изменения настройки чувствительности сохраняются до выключения питания инструмента.

* Настройки чувствительности клавиатуры можно сохранять в памяти инструмента для быстрого вызова в дальнейшем. Дополнительную информацию см. на стр. 34.

* Настройки LIGHT (Легкая) и HEAVY (Тяжелая) не отражают физическую массу клавиш. Они влияют на чувствительность клавиш к удару, определяющую громкость звучания.

Создание пользовательских кривых чувствительности

1. Вход в режим User Touch Curve (Пользовательские кривые чувствительности)

Выберите тип кривой User1 или User2.

Нажмите кнопку REC.

Выводится сообщение с предложением попробовать поиграть.

```
Touch
= User2+PressREC
```

```
Start Playing
Soft → Loud
```

2. Создание пользовательских кривых чувствительности

Поиграйте на пианино, чередуя очень громкие и очень тихие пассажи, давая возможность системе определить индивидуальную манеру исполнения.

* Для создания оптимальной пользовательской кривой чувствительности может потребоваться несколько попыток.

* Чтобы не отвлекаться на звук и добиться большей точности при создании пользовательской кривой чувствительности, установите слайдер общей громкости на минимум.

Нажмите кнопку PLAY/STOP.

Пользовательская кривая чувствительности сохраняется как "User1" или "User2" и автоматически выбирается.

```
Press PLAY/STOP
When finished
```

```
Touch analysis
complete.
```

Блокировка панели управления

Функция Panel Lock позволяет временно блокировать все кнопки на панели управления, чтобы предотвратить выбор других тембров или изменение настроек. Эта функция может оказаться полезной для учебных занятий, чтобы учащиеся не отвлекались, сменяя тембры и т.п.

1. Включение блокировки панели управления

Нажмите одновременно кнопки CONCERT MAGIC и TRANSPOSE.

На дисплее отображается экран Panel Lock, и инструмент перестает реагировать на нажатие кнопок.

Panel Lock
On

Если при включенной функции Panel Lock нажать какую-либо кнопку на панели управления, на дисплее на короткое время появляется предупреждающее сообщение.

Press [C.Magic]
and [Transpose]

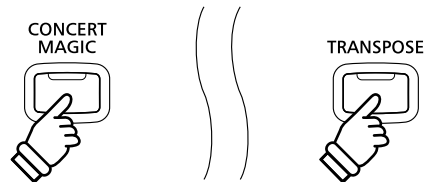

* Включенная функция Panel Lock остается активной даже после выключения инструмента.

2. Отключение блокировки панели управления

Снова нажмите одновременно кнопки CONCERT MAGIC и TRANSPOSE.

На дисплее появляется сообщение, показывающее что функция Panel Lock деактивирована, и инструмент снова начинает реагировать на нажатие кнопок.

Panel Lock
Off

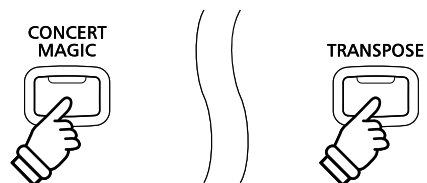

Транспонирование

Функция транспонирования позволяет повышать или понижать высоту тона цифрового пиано CN35 с шагом в полтона. Эта функция удобна при аккомпанировании инструмента с другим строем или для исполнения разученного произведения в другой тональности.

■ Настройка транспонирования Способ 1

Нажмите кнопку TRANSPOSE и, не отпуская ее, кнопкой VALUE ▼ или ▲ установите нужное значение.

Светодиод кнопки TRANSPOSE загорается, показывая, что функция задействована, а текущее значение транспонирования на короткое время отображается на дисплее.

Key Transpose
= 0 (C)



Key Transpose
= +4 (E)

* Для транспонирования тембра инструмента может быть использовано до 12 полутонов.

* Для отмены транспонирования и восстановления значения 0 нажмите кнопку TRANSPOSE и, не отпуская ее, одновременно нажмите кнопки VALUE ▼ и ▲.

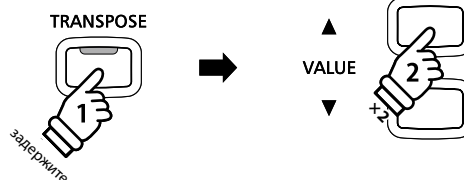

Пример: Для повышения значения транспонирования с 0 (стандарт) до +4 (т.е. повышения высоты тона инструмента на 4 полутона) нажмите кнопку TRANSPOSE и, не отпуская ее, 4 раза нажмите кнопку VALUE ▲.

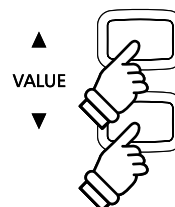

■ Настройка транспонирования Способ 2

Нажмите кнопку TRANSPOSE и, не отпуская ее, нажмите одну из клавиш в диапазоне от C3 до C5.

Светодиод кнопки TRANSPOSE загорается, показывая, что функция задействована, а текущее значение транспонирования на короткое время отображается на дисплее.

Key Transpose
= 0 (C)



Key Transpose
= -3 (A)

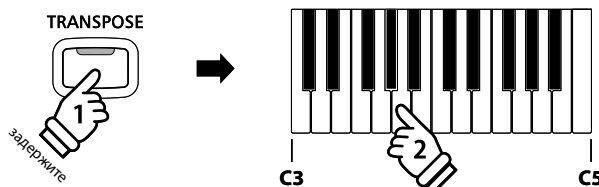

Пример: Для изменения значения транспонирования с C (стандарт) на A (т.е. понижения высоты тона инструмента на 3 полутона) нажмите кнопку TRANSPOSE и, не отпуская ее, нажмите клавишу A.

* Высота тона инструмента может регулироваться в диапазоне от C3 до C5.

■ Включение\отключение функции транспонирования

Для включения\отключения функции транспонирования нажмите кнопку TRANSPOSE.

* Настройки транспонирования сохраняются даже после отключения функции транспонирования. Это позволяет музыканту свободно пользоваться этой функцией и избавляет его от необходимости всякий раз заново устанавливать нужное значение.

* При отключении инструмента настройка транспонирования сбрасывается и восстанавливается стандартное значение 0.

* Настройки транспонирования можно сохранять в памяти инструмента для быстрого вызова в дальнейшем. Дополнительную информацию см. на стр. 34.

Функция Song Transpose позволяет транспонировать композиции, которые вы записали и сохранили во внутренней памяти, а также SMF-файлы, хранящиеся на USB-устройстве памяти. Это дает возможность подстроить высоту тона композиции без перестройки клавиатуры.

■ Выбор функции Song Transpose (Транспонирование композиции) или Key Transpose (Транспонирование клавиатуры)

Нажмите кнопку TRANSPOSE и, не отпуская ее, кнопкой MENU ▼ или ▲ выберите функцию Song Transpose или Key Transpose.

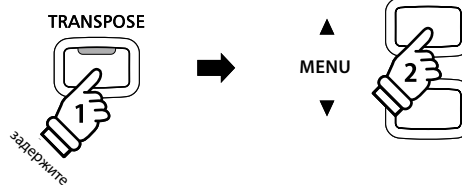

■ Настройка транспонирования композиции

На дисплее должно отображаться меню Song Transpose.

Кнопкой VALUE ▼ или ▲ установите интервал для транспонирования..

Song Transpose
= 0 (C)



Song Transpose
= +2 (D)

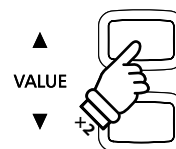

Пример: Для повышения значения транспонирования композиции с 0 (стандарт) до +2 (т.е. на 2 полутона) нажмите кнопку TRANSPOSE и, не отпуская ее, 2 раза нажмите кнопку VALUE ▲.

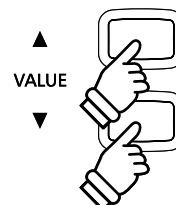

- * Для транспонирования композиции может быть использовано до 12 полутонов.
- * Для отмены транспонирования и восстановления значения 0 одновременно нажмите кнопки VALUE ▼ и ▲.
- * При выборе другой композиции значение транспонирования автоматически устанавливается на 0.

Метроном/Ритмический аккомпанемент

Функция метронома помогает играть в ровном темпе. Помимо стандартного метронома цифровое пианино CN35 имеет широкий выбор ритмических аккомпанементов, подходящих к большинству музыкальных стилей и жанров.

Полный список встроенных ритмических аккомпанементов приводится на стр. 37 этого руководства.

■ Включение\выключение метронома

Нажмите кнопку TEMPO.

Светодиод кнопки TEMPO загорается, показывая, что функция метронома активна, и начинается отсчет ритма 4/4.

Текущий темп метронома, показывающий количество ударов в минуту (BPM) отображается на дисплее.

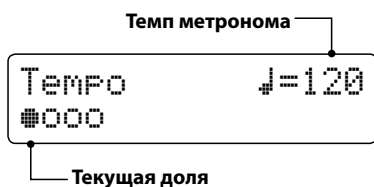
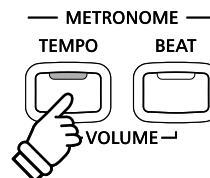

Для ускорения или замедления темпа в диапазоне 10-400 ударов в минуту используйте кнопки VALUE ▼ и ▲ (для ритмов с восьмыми нотами это составляет 20-800 BPM).

Чтобы остановить метроном, снова нажмите кнопку TEMPO. Светодиод кнопки TEMPO гаснет.

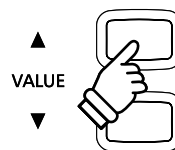

■ Смена тактового размера и ритма

Нажмите кнопку BEAT.

Светодиод кнопки BEAT загорается, и метроном начинает отсчет.

На дисплее отображается текущий тактовый размер и визуальное представление каждого удара.

Если выбран ритм, его название также отображается на дисплее.

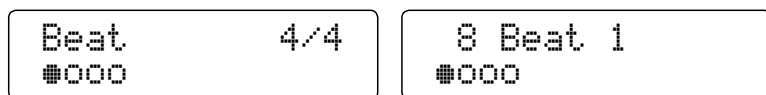

Для выбора размера/ритма пользуйтесь кнопкой VALUE ▼ или ▲.

* Доступно десять вариантов тактового размера: 1/4, 2/4, 3/4, 4/4, 5/4, 3/8, 6/8, 7/8, 9/8 и 12/8.

Вместо щелчков метронома можно использовать один из 100 встроенных ритмов.

Нажмите снова кнопку BEAT для остановки метронома.

Для включения и выключения метронома можно использовать кнопки TEMPO и BEAT в зависимости от того, что вы хотите изменить, темп или тактовый размер.

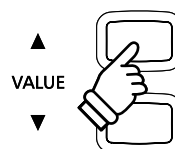
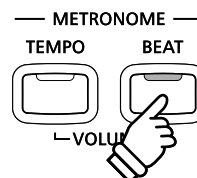

■ Настройка громкости метронома

Настройка громкости метронома

Нажмите одновременно кнопки TEMPO и BEAT.

Уровень громкости метронома отображается на дисплее.

Для изменения громкости метронома пользуйтесь кнопками VALUE ▼ или ▲.

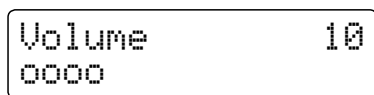
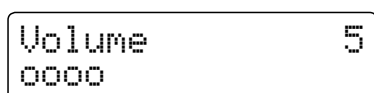
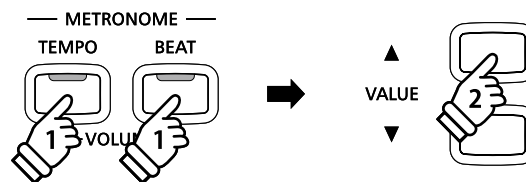

* Громкость метронома изменяется в диапазоне от 0 до 10.

* Изменения темпа, тактового размера или громкости метронома сохраняются до выключения питания инструмента.

* Настройки метронома можно сохранять в памяти инструмента для быстрого вызова в дальнейшем. Дополнительную информацию см. на стр. 34.

■ Смена тембра во время работы метронома

Нажмите нужную кнопку в категории тембров.

Светодиод кнопки загорается, показывая выбранную категорию.

На дисплее на короткое время появляется название тембра, затем снова возвращается экран метронома.

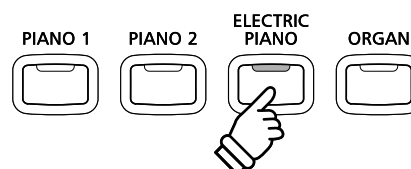

Пример: Чтобы выбрать тембр "Classic E.P.", нажмите кнопку ELECTRIC PIANO.

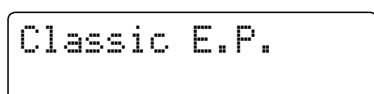

■ Включение режима записи

Когда используется функция метронома:

Нажмите кнопку REC.

На дисплее появляется экран записи в режиме ожидания, и метроном останавливает отсчет. Перед включением записи отсчитывается один пустой такт

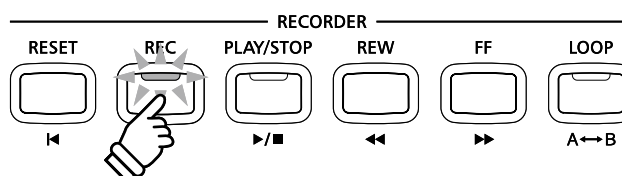

* Подробная информация о функции записывающего устройства приводится на стр. 48.

Сохранение настроек

Эта функция позволяет сохранять текущие настройки инструмента (тембры, точку разделения клавиатуры и т.п.) в регистрационной памяти, чтобы впоследствии вызывать их одним нажатием кнопки. Всего доступно 18 ячеек памяти. На каждую из 9 кнопок категории тембров назначены по две ячейки (А и В).

Настройки можно также сохранять на USB-устройствах памяти и вызывать их оттуда. Дополнительную информацию см. на стр. 68.

■ Элементы, сохраняемые в памяти

Тембры, функции и т.п.

Выбранные тембры

Режим Dual/Split (тембры, баланс громкости, точка разделения)

Ревверберация, эффекты, чувствительность, транспонирование (только клавиатуры)

Метроном (размер, темп, громкость)

Настройки

Основные настройки*

Функция Virtual Technician

Настройки клавиатуры

Настройки MIDI

* Громкость встроенных акустических систем и наушников, громкость на линейном выходе, коэффициент усиления рекордера и настройки питания не сохраняются в памяти.

■ Выбор ячейки памяти

Нажмите кнопку REGISTRATION.

Светодиод кнопки REGISTRATION загорается, показывая, что функция активна, и открывается дисплей сохранения.



Concert Grand

Нажмите одну из кнопок выбора ячейки (они же кнопки выбора категории тембров).

Registration 4



Jazz Organ
/Fretless Bass

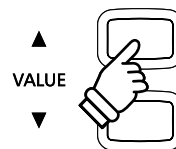
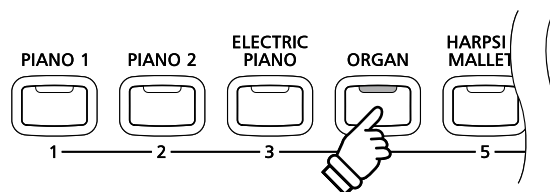

Для переключения с памяти А на память В нажимайте кнопку последовательно.

Для циклического перехода от одной из 18 ячеек памяти к другой пользуйтесь кнопкой VALUE ▼ или ▲.

■ Выход из режима Registration без сохранения настроек

Для возврата к нормальному режиму работы без сохранения новых настроек (к предыдущим установкам панели):

Нажмите кнопку REGISTRATION.

Светодиод кнопки REGISTRATION гаснет, и инструмент возвращается к нормальному режиму работы.



■ Выход из режима Registration с сохранением новых настроек

Для возврата к нормальному режиму работы с выбранными новыми настройками:

Нажмите одновременно кнопки MENU ▼ и ▲.

Светодиод кнопки REGISTRATION гаснет, и инструмент возвращается к нормальному режиму работы.

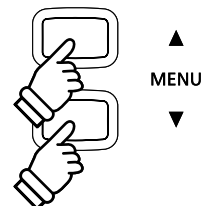

■ Сохранение настроек в памяти

Для сохранения настроек в памяти:

Нажмите кнопку REGISTRATION и, не отпуская ее, нажмите и задержите нужную кнопку выбора категории тембров.

В памяти сохраняются текущий набор настроек инструмента, назначенного данной кнопке, и на короткое время на дисплее отображается подтверждающее сообщение.

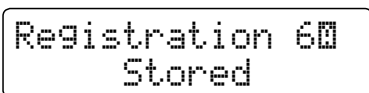

Нажмите выбранную кнопку выбора категории тембров, и задержите ее для переключения с памяти А на В и обратно.

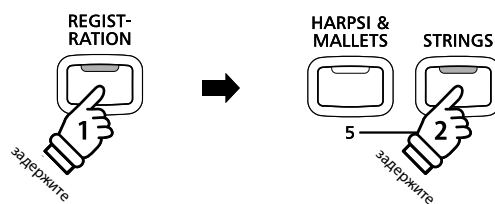

Пример: Чтобы сохранить текущие настройки инструмента в память 6А, нажмите кнопку REGISTRATION и удерживая ее, нажмите кнопку STRINGS.

■ Очистка всех ячеек памяти

Нажмите кнопки LESSON и REGISTRATION и, удерживая их нажатыми, выключите и включите инструмент.

Все ячейки очистятся и будут восстановлены стандартные настройки.

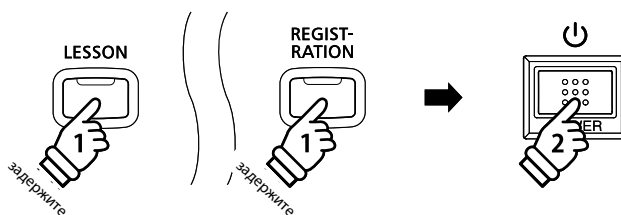

Функция обучения

Функция обучения полезна подающим надежды начинающим пианистам — она позволяет им заниматься, используя встроенную коллекцию пьес. Для совершенствования особо сложных фрагментов партии левой и правой руки можно отрабатывать отдельно, регулируя их темп.

Полный перечень доступных композиций приводится в отдельной брошюре "Список встроенных пьес".

■ Встроенные коллекции пьес

Alfred's Basic Piano Library Lesson Book, уровень 1A

Alfred's Basic Piano Library Lesson Book, уровень 1B

Alfred's Basic Adult Piano Course Lesson Book, уровень 1

Alfred's Premier Piano Course, урок 1A

Alfred's Premier Piano Course, урок 1B

Beyer (Vorschule im Klavierspiel, Opus 101)

Burgmüller 25 (25 Etudes Faciles, Opus 100)

Czerny 30 (Etudes de Mécanisme, Opus 849)

Czerny 100 (Hundert Übungsstücke, Opus 139)

1 Выбор учебника/пьесы

■ Включение режима Lesson

Нажмите кнопку LESSON.

Светодиод кнопки LESSON загорается, показывая, что режим обучения активен, на дисплее отображается название выбранного учебника и пьесы.

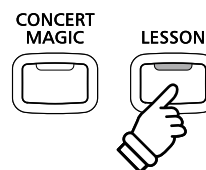

AlfredChild1A-01
1-1 ♯=104

■ Выбор учебника/пьесы

Находясь в режиме Lesson (Обучение)

Для перехода от одного учебника к другому последовательно нажимайте кнопку MENU ▲ или ▼, для выбора нужной пьесы пользуйтесь кнопками VALUE ▲ или ▼.

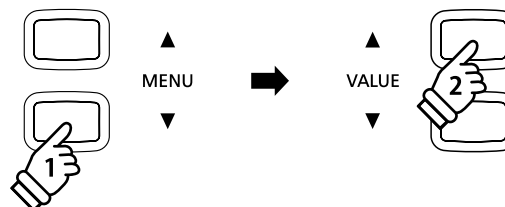

Учебник Пьеса
AlfredPremr1A-01
1-1 ♯=104
Такт и доля такта Темп

Кроме того, пьесы можно выбирать нажатием соответствующих клавиш на клавиатуре, удерживая при этом кнопку LESSON.

* Список доступных учебников и пьес и их номеров вы найдете в приложении «Список встроенных пьес».

2 Прослушивание выбранной пьесы

На этой странице поясняется, как запускать и останавливать воспроизведение пьесы, и как настраивать ее темп.

■ Воспроизведение пьесы

После того, как вы выбрали учебник/пьесу.

Нажмите кнопку PLAY/STOP.

Загорится ее светодиод, и начнется отсчет одного такта перед воспроизведением.

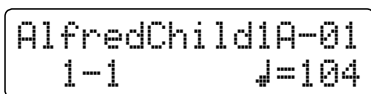

- * Если пьеса начинается с затакта, первый такт будет отображаться на дисплее как нулевой.
- * После отсчета пустого такта метроном останавливается, но его можно включить его вручную, нажав кнопку TEMPO.

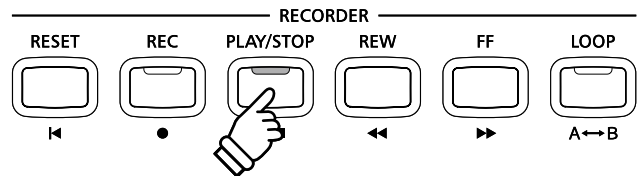

■ Смена темпа пьесы

Нажмите кнопку TEMPO и, не отпуская ее, кнопкой VALUE ▲ или ▼ начинайте повышать или понижать темп.

Чтобы вернуться к исходному темпу пьесы, одновременно нажмите кнопки VALUE ▲ и ▼.

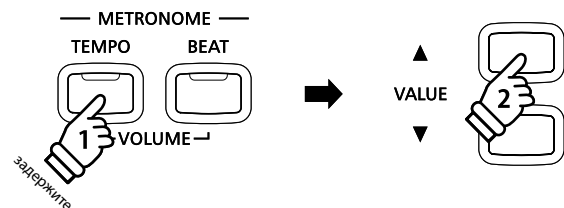

■ Остановка пьесы и возврат к началу

Чтобы остановить воспроизведение пьесы, снова нажмите кнопку PLAY/STOP.

Нажмите кнопку PLAY/STOP снова.

Начнется отсчет такта перед тем, как возобновится воспроизведение с предыдущей позиции.

Чтобы остановить воспроизведение пьесы, нажмите кнопку PLAY/STOP. Чтобы вернуться к началу пьесы, нажмите кнопку RESET.

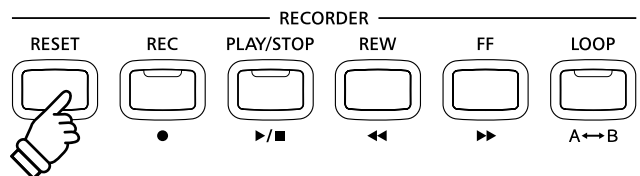
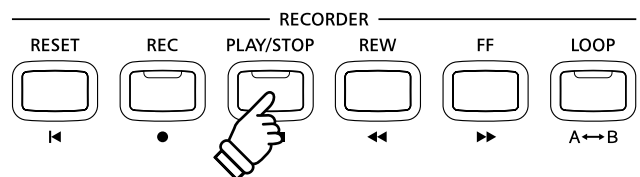

■ Выход из режима обучения

Нажмите кнопку LESSON.

Светодиод кнопки LESSON гаснет, а на дисплее отображается название текущего тембра.

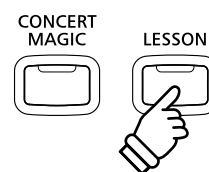

3 Раздельное разучивание партий правой и левой руки

На этой странице поясняется, как изменять громкость партии левой или правой руки, чтобы разучивать каждую партию отдельно, и как начинать воспроизведение учебной пьесы с определенного такта.

■ Изменение громкости партий

После того, как вы выбрали учебник и пьесу.

Воспользуйтесь слайдером BALANCE, чтобы настроить баланс громкости партий правой и левой руки.

Увеличение громкости партии левой руки делает тише партию правой руки, и наоборот.

Эта функция позволяет разучивать партии пьесы для левой и право руки раздельно путем понижения громкости одной из них.

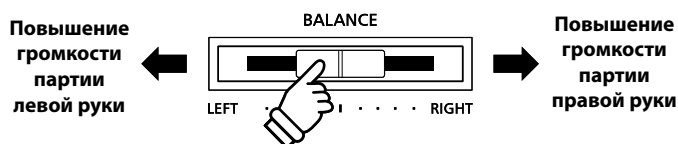

■ Пьесы из учебника Веуер и громкость партии

Дополнительную информацию о пьесах из учебника Веуер см. на стр. 36.

Если выбран учебник Веуер, смещение баланса влево уменьшает громкость партии ученика, а смещение вправо — уменьшает громкость партии преподавателя

■ Воспроизведение учебной пьесы с определенного такта

Нажмите кнопку FF или REW для смещения точки начала воспроизведения учебной пьесы вперед или назад.

Для быстрого смещения начальной точки вперед или назад нажмите и удерживайте кнопку FF или REW.

Нажмите кнопку PLAY/STOP.

Начнется отсчет пустого такта перед началом воспроизведения пьесы с выбранного такта.

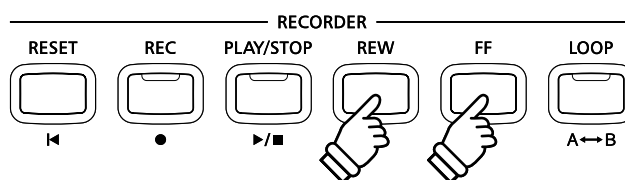

4 Циклическое воспроизведение фрагмента пьесы

На этой странице поясняется, как включить циклическое воспроизведение отдельного фрагмента пьесы (между точками А и В). Это помогает разучивать сложные пассажи.

1. Определение начальной точки фрагмента (А)

После того, как вы выбрали учебник/пьесу.

Нажмите кнопку PLAY/STOP.

Загорится ее светодиод, и начнется отсчет пустого такта перед началом воспроизведения.

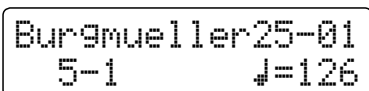
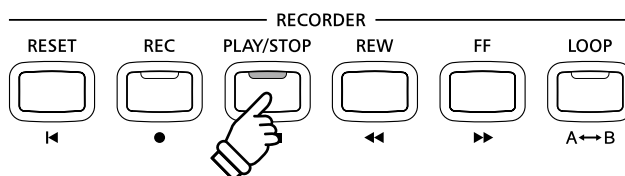

Нажмите кнопку LOOP, чтобы обозначить начальную точку цикла.

Светодиод кнопки LOOP начинает мигать, показывая, что начальная точка (А) цикла определена.

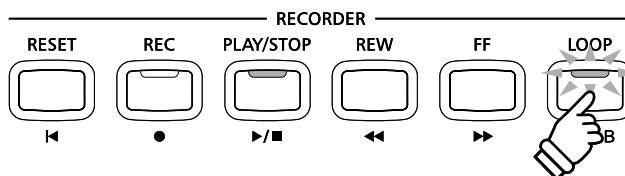

2. Определение конечной точки фрагмента (В)

Нажмите кнопку LOOP, чтобы обозначить конечную точку цикла.

Светодиод кнопки LOOP начинает мигать, показывая, что конечная точка (В) цикла определена.

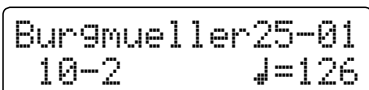

Выбранный фрагмент, ограниченный точками А и В, будет воспроизводиться циклически, позволяя вам отработать его исполнение.

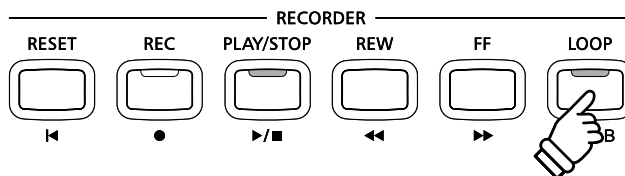

3. Сброс точек А и В

Чтобы сбросить точки А и В, снова нажмите кнопку LOOP.

Светодиод кнопки LOOP гаснет, и восстанавливается нормальное воспроизведение учебной пьесы.

* Вы также можете обозначить границы фрагмента, приостановив воспроизведение пьесы и воспользовавшись кнопкой FF или REW для выбора нужного такта. Конечный такт не может предшествовать начальному.

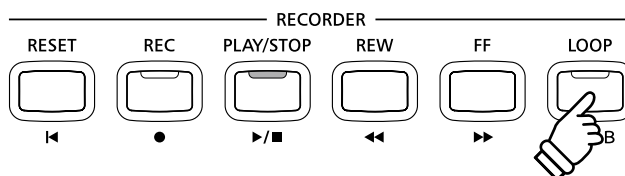

5 Запись самостоятельных упражнений

На этой странице поясняется, как во время разучивания пьесы отдельно записывать партии правой и левой руки и прослушивать свое исполнение.

1. Начало записи

После того, как вы выбрали учебник/пьесу.

Нажмите кнопку REC.

Светодиоды кнопок REC и PLAY/STOP загораются, показывая, что режим записи активен.

Перед началом воспроизведения и записи учебной пьесы будет отсчитан пустой такт

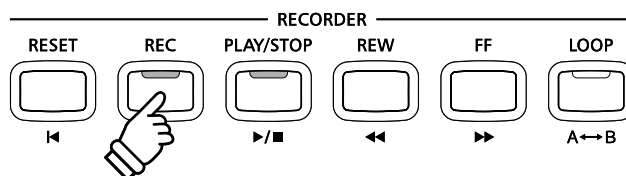

2. Остановка записи

Нажмите кнопку PLAY/STOP.

Светодиоды кнопок REC и PLAY/STOP гаснут, запись и воспроизведение учебной пьесы останавливаются.

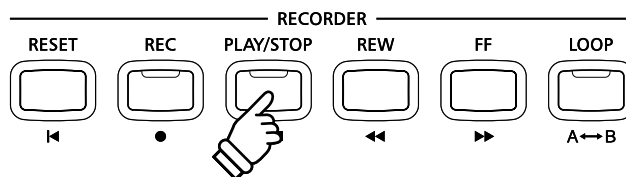

3. Воспроизведение записанного исполнения

Нажмите кнопку PLAY/STOP снова.

Загорится ее светодиод, и начнется отсчет пустого такта перед началом воспроизведения вашего исполнения.

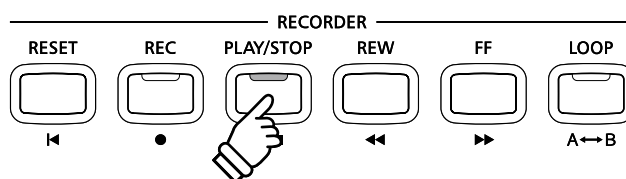

```
Burgmuller25-01
4-1      ♯=126
```

Нажмите кнопку PLAY/STOP.

Светодиод кнопки PLAY/STOP гаснет, и воспроизведение останавливается.

* Во время записи вашего исполнения функция циклического воспроизведения фрагмента недоступна

* Чтобы стереть записанное исполнение, одновременно нажмите кнопки REC и PLAY/STOP. При выборе другой учебной пьесы записанное исполнение предыдущей стирается автоматически.

Режим Concert Magic

Функция Concert Magic предназначена для тех, кто еще не умеет играть на фортепиано, позволяя им сразу получать удовольствие от музицирования. Достаточно выбрать одно из 88 встроенных произведений и начинайте стучать по любым клавишам, стараясь выдерживать ритм и темп.

Перечень произведений для режима Concert Magic вы найдете в списке встроенных композиций.

1 Исполнение произведения Concert Magic

Каждая из 88 композиций Concert Magic назначена на одну из 88 клавиш. Все они распределены по категориям на 8 групп: детские песни, американская классика, рождественские песни и т.п.

1. Включение режима Concert Magic

Нажмите кнопку PLAY/STOP.

Светодиод кнопки CONCERT MAGIC загорается, показывая, что режим Concert Magic активен.

Название выбранной композиции Concert Magic отображается на дисплее.

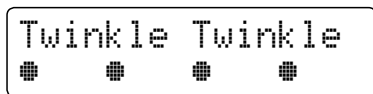

2. Выбор произведения

Нажмите кнопку Concert Magic и задержите ее, затем нажмите клавишу, которой назначено то или иное произведение.

Произведение будет выбрано и его название появится на дисплее.

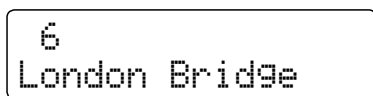
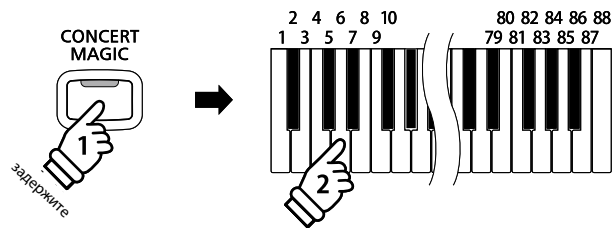

3. Исполнение произведения Concert Magic

Нажмите любую клавишу.

Продолжайте нажимать любые клавиши, чтобы продолжить воспроизведение. Мягкое нажатие клавиш производит тихое звучание, энергичные удары — громкое.

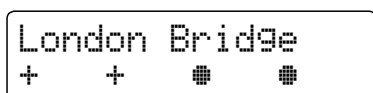
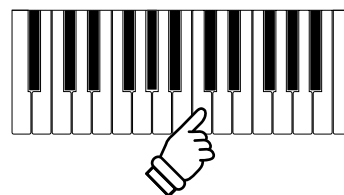

По мере воспроизведения кружки ● на дисплее будут заменяться крестиками. Это так называемый нотный навигатор.

4. Смена тембра для воспроизведения композиций Concert Magic

Чтобы сменить тембр, используемый для воспроизведения композиции Concert Magic (партия мелодии и аккомпанемента), нажмите одну из кнопок выбора категории тембров.

Возможен также выбор разных тембров для мелодии и аккомпанемента.

Нажмите кнопку SPLIT, чтобы включить режим разделения клавиатуры.

Нажмите одну из кнопок выбора категории тембров, чтобы заменить тембр мелодии.

Нажмите кнопку SPLIT и, не отпуская ее, нажмите другую кнопку выбора категории тембров, чтобы заменить тембр аккомпанемента.

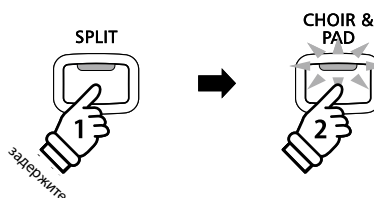
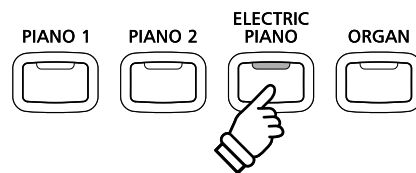

■ Изменение громкости партий

Воспользуйтесь слайдером BALANCE, чтобы настроить баланс громкости мелодии и аккомпанемента.

Увеличение громкости партии аккомпанемента делает тише аккомпанемента партию мелодии, и наоборот.

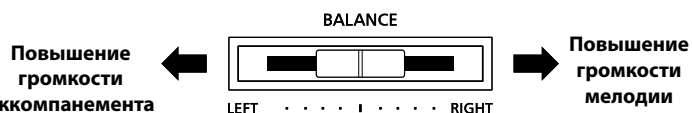

5. Выход из режима Concert Magic

Нажмите кнопку CONCERT MAGIC, чтобы покинуть режим Concert Magic.

Светодиод кнопки гаснет, и инструмент возвращается к нормальному режиму работы.



2 Демонстрационный режим Concert Magic

Эта функция позволяет проигрывать произведения Concert Magic по порядку, в случайном порядке или по категориям.

■ Воспроизведение по порядку

Войдите в режим Concert Magic, не выбирая композиции.

Нажмите кнопку PLAY/STOP.

Все 88 произведений Concert Magic будут проигрываться по порядку, пока снова не будет нажата кнопка PLAY/STOP.

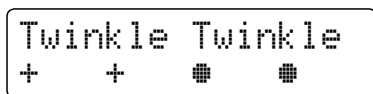
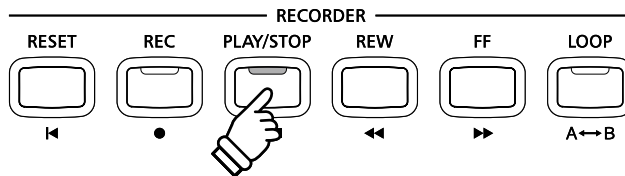

■ Воспроизведение в случайном порядке

Войдите в режим Concert Magic и нажмите кнопку LESSON.

Все 88 произведений Concert Magic будут проигрываться в случайном порядке, пока снова не будет нажата кнопка PLAY/STOP.

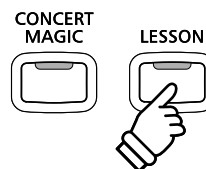

■ Воспроизведение по категориям

Нажмите и задержите кнопку CONCERT MAGIC, нажмите клавишу, которой назначена желаемая композиция и, наконец, нажмите кнопку LESSON.

Произведения из той же категории будут проигрываться поочередно, пока не будет нажата кнопка PLAY/STOP.

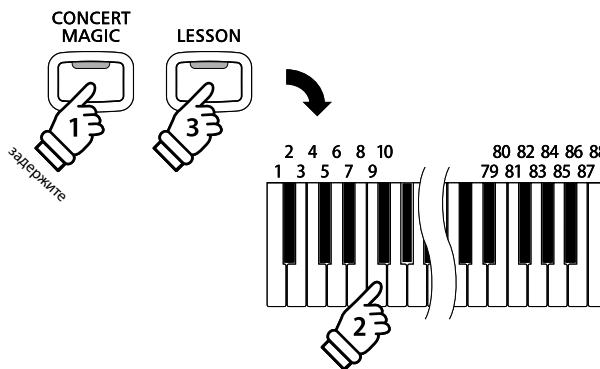

■ Изменение темпа проигрывания композиции Concert Magic

Предполагается, что режим Concert Magic активен.

Нажмите кнопку TEMPO и, не отпуская ее, кнопкой VALUE ▼ или ▲ установите желаемый темп.

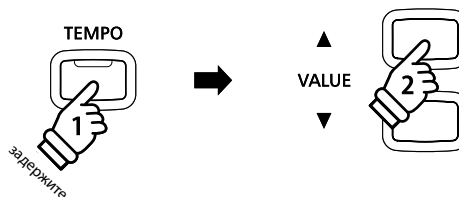
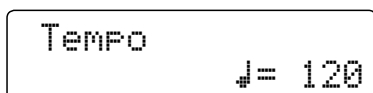

Темп текущей композиции Concert Magic можно изменять до ее проигрывания или во время проигрывания.

3 Типы произведений Concert Magic

Произведения Concert Magic разделены на три группы в соответствии с уровнем сложности.

* В списке встроенных композиций типы произведений Concert Magic обозначены следующими аббревиатурами: "EB", "MP" и "SK".

■ Простой ритм (Easy Beat) EB

Это самые простые произведения. Для их исполнения достаточно лишь непрерывно отстукивать на клавиатуре устойчивый ритм.

В качестве примера приведена пьеса "К Элизе", где на протяжении всего произведения должен соблюдаться одинаковый ритмический рисунок. Это характерно для всех произведений первого уровня сложности.

Нажатие клавиш: X X X X X X X X X X X X X X X X X X X X

■ Ведение мелодии (Melody Play) MP

Эти произведения также относительно просты для исполнения, особенно, если они вам знакомы. Здесь требуется отстукивать на клавиатуре ритм мелодии. При этом полезно подпевать себе в такт.

В качестве примера приведена песня "Twinkle, Twinkle, Little Star".

* При исполнении быстрых произведений в режиме Concert Magic удобно отстукивать двумя пальцами по разным клавишам, чтобы ускорить темп исполнения

Нажатие клавиш: X X X X X X X X X X X X X

■ Опытный музыкант (Skillful) SK

К этой категории относятся различные произведения от умеренно сложных до сложных. Здесь требуется одновременно отстукивать ритм мелодии и ритм аккомпанемента. При исполнении таких произведений вам будет полезен нотный навигатор.

В качестве примера приведен "Вальс цветов" Чайковского.

Нажатие клавиш: X X X X X X X X X X X X

4 Режим Steady Beat

Режим Steady Beat (Постоянный ритм) позволяет играть все произведения Concert Magic, просто отстукивая постоянный ритм независимо от характера композиции.

■ Смена режимов исполнения Concert Magic

Нажмите и задержите кнопку CONCERT MAGIC.

Второй строкой на дисплее будет отображаться режим исполнения Concert Magic.

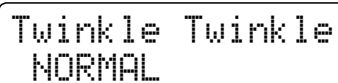

Twinkle Twinkle
NORMAL

* Режимом Concert Magic по умолчанию является NORMAL.

Нажмите кнопку VALUE ▼ или ▲.

Режим исполнения сменится на STEADY BEAT.



Twinkle Twinkle
STEADY BEAT

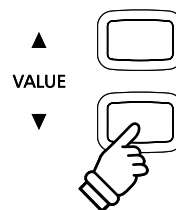

Записывающее устройство (внутренняя память)

Цифровое пиано CN35 позволяет записать во внутреннюю память инструмента до 3 произведений и затем воспроизводить их нажатием кнопки. Каждое произведение состоит из двух дорожек, (партий), которые могут быть записаны и воспроизведены отдельно друг от друга. Это позволяет сначала записать партию левой руки на одну дорожку, а записать партию правой руки — на другую дорожку.

1 Запись произведения

1. Включение записывающего устройства

Нажмите кнопку REC.

Ее светодиод начнет мигать, а на дисплее отобразится экран записи во внутреннюю память.

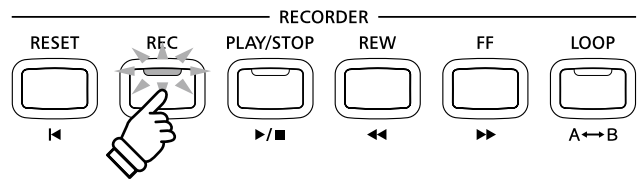
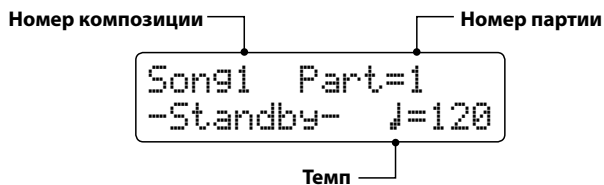

* Если подключено USB-устройство памяти, нажатием кнопки MENU ▲ выберите функцию "Int. Recorder".

* Записывающее устройство позволяет изменять темп и имеет настройки метронома.

2. Выбор произведения/партии для записи

Кнопкой REW или FF выберите ячейку внутренней памяти (1-3), в которую будет добавлена запись.

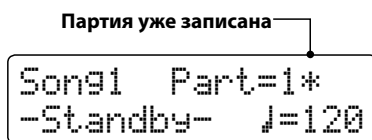

Затем кнопкой VALUE ▼ или ▲ укажите номер партии (1 или 2), которая должна быть записана.

Если партия уже записана, рядом с ее номером отображается звездочка (*).

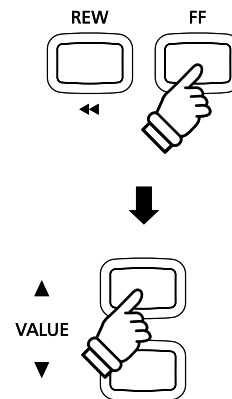

Во избежание случайного стирания нужных партий будьте внимательны при выборе номера произведения и партии для отдельной записи.

3. Запуск записывающего устройства

Нажмите любую клавишу.

Светодиоды кнопок REC и PLAY/STOP загораются, и запись включается.

Текущие такт и доля отображаются на дисплее.

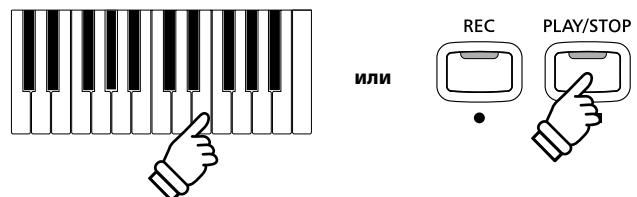
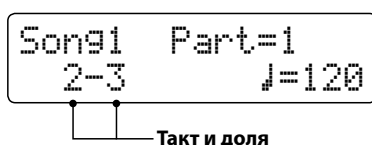

* Также запись можно включить нажатием кнопки PLAY/STOP, что позволяет вставить задержку или пустой такт в начало произведения.

4. Остановка записи

Нажмите кнопку PLAY/STOP.

Светодиоды кнопок PLAY/STOP и REC гаснут, запись останавливается, и партия/произведение сохраняется во внутренней памяти инструмента.

Через несколько секунд экран записи сменится экраном воспроизведения, показывая, что записанное исполнение можно прослушать.

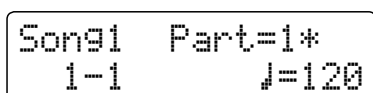

О том, как прослушать записанное исполнение, вы можете прочитать в разделе "Воспроизведение" на стр. 48.

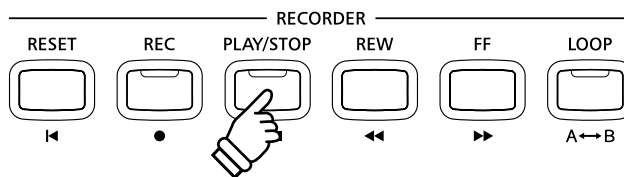

- * Максимальная емкость памяти составляет приблизительно 90 000 нот (включая нажатия кнопок и педалей).
- * Если в процессе записи этот лимит будет исчерпан, запись автоматически останавливается.
- * Записанное исполнение сохраняется в памяти и после выключения питания.

■ Запись второй партии

Чтобы записать вторую партию, повторите описанные выше действия, выбрав партию, которая еще не была записана.

■ Запись с метрономом

Возможна также запись исполнения с включенным метрономом. Это полезно, например, при записи партий по отдельности, или если не хотите сбиться с ритма при исполнении сложных пассажей. При этом стандартные щелчки метронома или ритмический аккомпанемент не будет слышен при воспроизведении записи.

* Подробная информация о том, как использовать функцию метронома с записывающим устройством приводится на стр. 32.

■ Изменение настроек в процессе записи

Иногда при записи исполнения возникает потребность сменить выбранный тембр или стиль. Ниже перечислены изменения, которые будут или не будут сохранены в памяти во время записи.

Изменения, сохраняющиеся в памяти при записи

Изменения тембров (нажатия кнопок категорий тембров и т.д.)

Переключение с режима Dual на Split и обратно

Изменения баланса громкости в режиме Dual/Split

Изменения, не сохраняющиеся в памяти при записи

Изменения настроек реверберации

Изменения настроек эффектов

Изменения темпа

Изменения транспонирования, подстройки, чувствительности и т.п.

* Перед записью заранее установите и настройте требуемые эффекты, реверберацию, темп и т.п.

5. Выход из режима записи

Чтобы выйти из режима записи, нажмите любую из кнопок выбора категории тембров.

Инструмент возвращается к нормальному режиму работы.

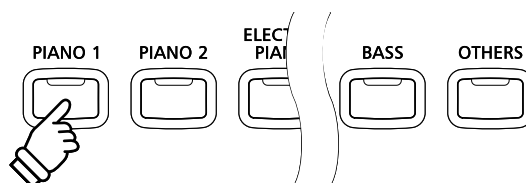

2 Воспроизведение

Эта функция позволяет прослушивать произведения, сохраненные во встроенной памяти. Чтобы воспроизвести только что записанное исполнение, сразу перейдите к п. 2.

1. Включение режима воспроизведения

Нажмите кнопку PLAY/STOP.

Загорается светодиод кнопки PLAY/STOP, а на дисплее отображается номер композиции и номер партии.

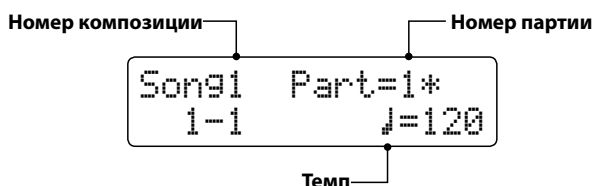
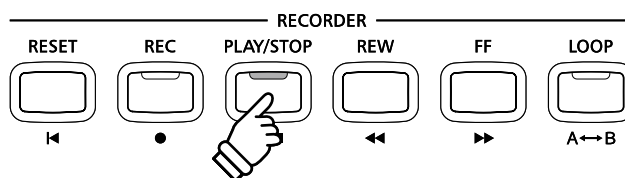

* Если подключено USB-устройство памяти, нажатием кнопки MENU ▲ выберите функцию "Int. Recorder".

2. Выбор композиции для проигрывания

Кнопкой REW или FF выберите ячейку внутренней памяти (1-3), содержимое которой должно быть воспроизведено.

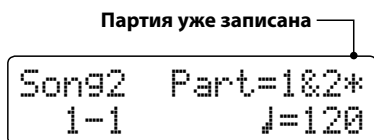
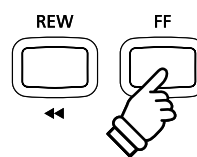

* Если партия уже записана, рядом с ее номером отображается звездочка (*).

3. Воспроизведение

Нажмите кнопку PLAY/STOP.

Запускается воспроизведение выбранной композиции/партии с отображением на дисплее такта и доли.

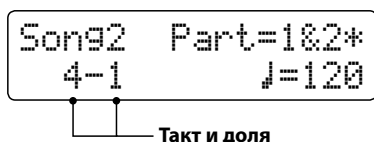
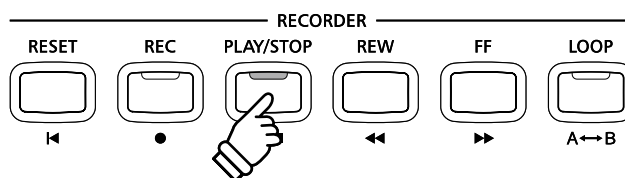

■ Управление воспроизведением

Во время воспроизведения композиции

Нажмите кнопку FF или REW для смещения точки начала воспроизведения записи вперед или назад.

Чтобы обозначить начальную и конечную точки цикла, нажмите кнопку A-B LOOP два раза.

* Третье нажатие кнопки A-B LOOP выключает режим циклического воспроизведения.

Для приостановки и возобновления воспроизведения пользуйтесь кнопкой PLAY/STOP.

Для возврата к началу записи нажмите кнопку RESET.

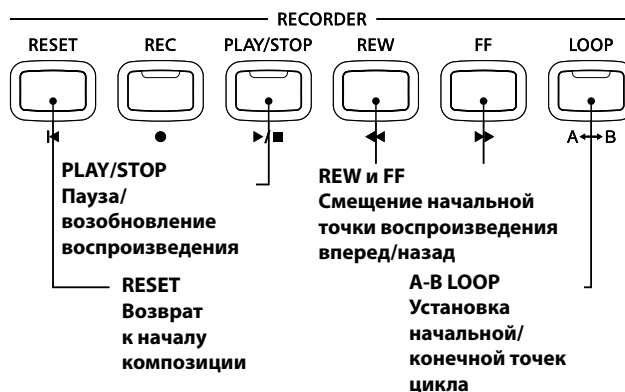

■ Изменение темпа воспроизведения

Во время воспроизведения композиции

Кнопкой VALUE ▲ или ▼ установите желаемый темп.

* Темп воспроизведения можно регулировать в диапазоне от 10 до 400 ударов в минуту (BPM).

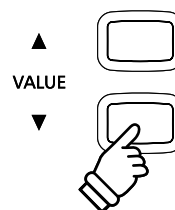

■ Изменение настроек воспроизведения (меню воспроизведения)

Меню воспроизведения включает функции для настройки громкости, высоты тона (транспонирование) и смены выбранной партии.

Во время воспроизведения композиции

Нажатием кнопки MENU ▼ или ▲ войдите в меню воспроизведения и выберите желаемую настройку, затем с помощью кнопки VALUE ▼ или ▲ измените значение этой настройки.

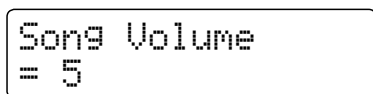

* Громкость воспроизведения можно регулировать в диапазоне от 1 до 10.

* Для транспонирования композиции может быть использовано до 12 полутонов.

* Из настроек партий доступны следующие варианты: "партия 1", "партия 2" и "партии 1 и 2".

Чтобы вернуться к экрану воспроизведения композиций, нажмите одновременно кнопки MENU ▼ и ▲.

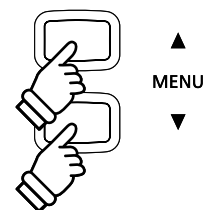
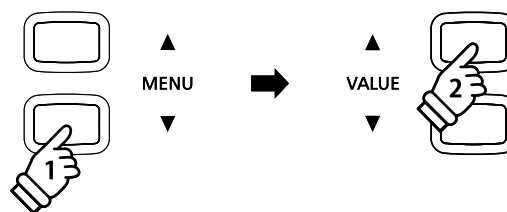

4. Выход из режима воспроизведения

Чтобы выйти из режима воспроизведения, нажмите любую из кнопок выбора категории тембров.

Инструмент возвращается к нормальному режиму работы.

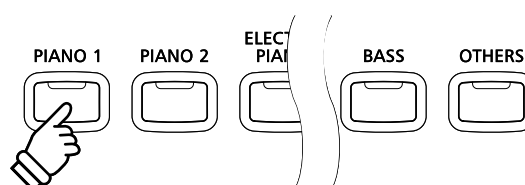

3 Удаление партии/композиции

Эта функция позволяет стереть неправильно записанные партии или композиции, которые вы больше не слушаете. Удаленную партию/композицию восстановить будет уже невозможно.

1. Включение режима удаления

Нажмите одновременно кнопки REC и PLAY/STOP.

Светодиоды кнопок REC и PLAY/STOP начинают мигать, и на дисплее отображаются номера текущей композиции и партии.

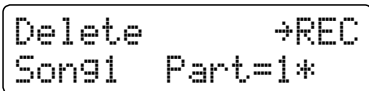
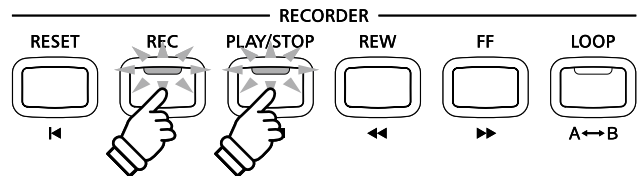

2. Выбор композиции и партии для удаления

Кнопкой REW или FF выберите ячейку внутренней памяти (1-3), содержимое которой должно быть очищено.

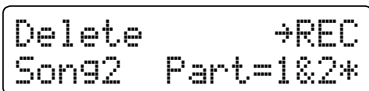
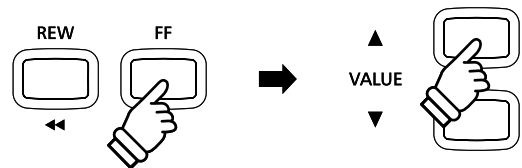

Партия уже записана

Затем кнопкой VALUE ▼ или ▲ укажите номер партии (1, 2 или 1&2)

* Если партия уже записана, рядом с ее номером отображается звездочка (*).

3. Удаление выбранной композиции и партии

Нажмите кнопку REC.

На дисплее появляется запрос на подтверждение или отмену операции удаления.

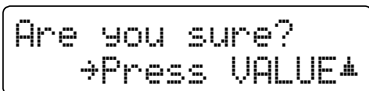
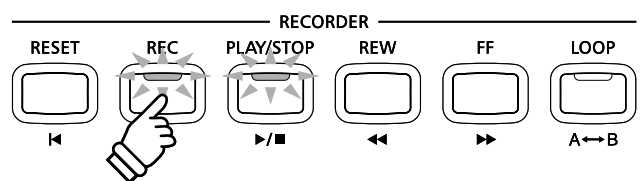

Нажатием кнопки VALUE ▲ вы подтверждаете удаление и возвращаетесь к экрану воспроизведения.

Чтобы отменить операцию удаления, нажмите кнопку PLAY/STOP.

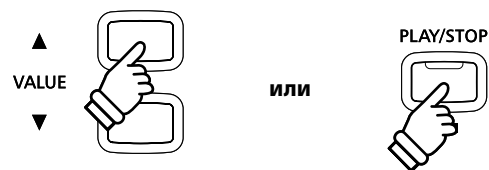

■ Стирание из памяти всех записанных композиций

Нажмите кнопки PLAY/STOP и REC и, удерживая их нажатыми, выключите и включите инструмент.

Все записанные композиции удаляются.

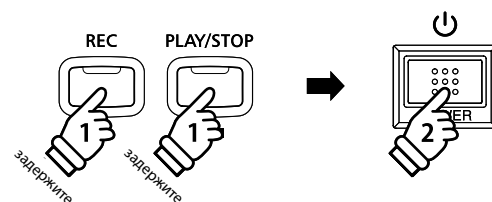

Запись/воспроизведение аудиофайлов (запоминающее USB-устройство)

Цифровое пианино CN35 позволяет также записывать исполнение в виде цифровых аудиофайлов, сохраняя данные на запоминающее USB-устройство в формате MP3 или WAV. Эта полезная функция дает возможность создавать записи профессионального качества непосредственно на инструменте без необходимости использования дополнительного звукового оборудования, пересылать эти записи другим членам группы, прослушивать с инструмента, выполнять дальнейшее редактирование или ремикс на музыкальной рабочей станции.

■ Формат аудиозаписи

Аудиоформат	Характеристики	Скорость передачи данных
MP3	44,1 кГц, 16 бит, стерео	192 кбит/с (фиксированная)
WAV	44,1 кГц, 16 бит, стерео	1 411 кбит/с (без компрессии)

Технология кодирования аудиосигнала MPEG Layer-3 разработана компаниями Fraunhofer IIS и Thomson. Кодек MP3 закреплен авторскими правами (с) 1995-2007, SPIRIT.

1 Запись аудиофайла

1. Включение режима записи

Подключите запоминающее USB-устройство к порту USB.

Нажмите кнопку REC, затем MENU ▼, чтобы выбрать функцию USB Recorder.

Светодиоды кнопок REC и USB начинают мигать, и открывается экран USB Recorder.

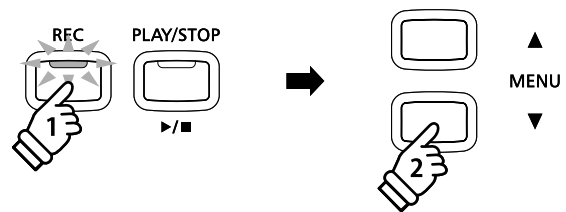

2. Выбор формата файла

Кнопкой VALUE ▲ или ▼ желаемый формат файла для записи (MP3 или WAV).

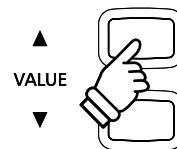
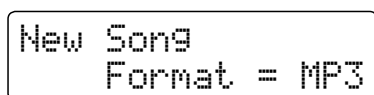

* Файлы в формат MP3 занимают меньше места, чем файлы в формате WAV.

* На запоминающее USB-устройство емкостью 1 Гб можно записать аудиоданные MP3, длительность звучания которых превышает 12 часов.

3. Запуск записывающего устройства

Нажмите любую клавишу.

Светодиоды кнопок REC и PLAY/STOP загораются, и запись включается.

На дисплее отображаются также состояние записи.

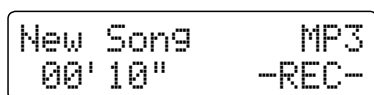
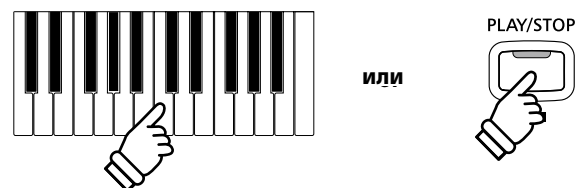

Время записи

* Также запись можно включить нажатием кнопки PLAY/STOP, что позволяет вставить задержку или пустой такт в начало произведения.

4. Остановка записи, сохранение файла на запоминающем USB-устройстве

Нажмите кнопку PLAY/STOP.

Светодиоды кнопок REC и PLAY/STOP гаснут, и запись останавливается.

На дисплее появляется запрос на подтверждение сохранения файла.

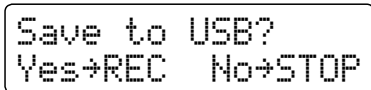

Чтобы подтвердить сохранение файла, нажмите REC. Чтобы отменить операцию, нажмите PLAY/STOP.

* В случае отказа от сохранения файла восстанавливается предыдущий экран записи.

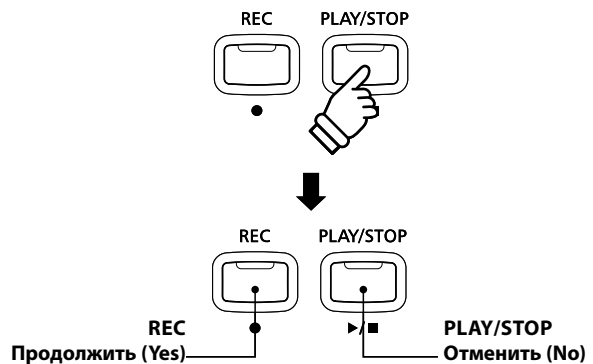

5. Имя записанного аудиофайла, подтверждение сохранения

После подтверждения сохранения

Открывается экран ввода названия файла.

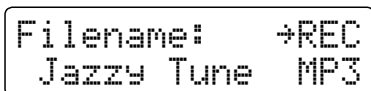

Для выбора символов используйте кнопки VALUE ▼ и ▲, для перемещения курсора — кнопки MENU ▼ и ▲.

Для сохранения аудиофайла с указанным именем снова нажмите кнопку REC.

Через несколько секунд экран записи сменится экраном воспроизведения, показывая, что записанное исполнение можно прослушать.

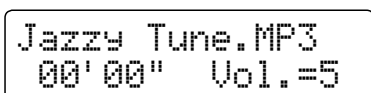

О том, как прослушать записанное исполнение, вы можете прочитать в разделе "Воспроизведение" на стр. 53.

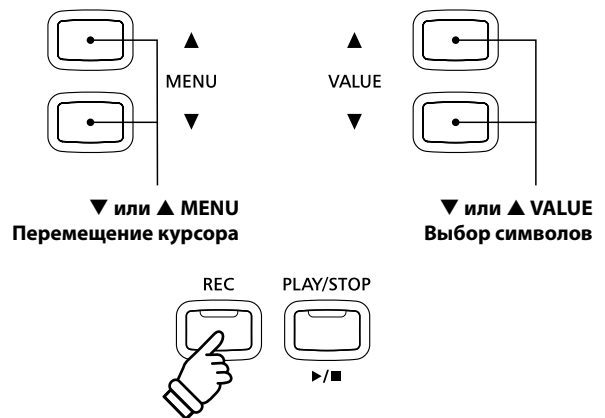

* По умолчанию для записанных аудиофайлов используются автоматически назначаемые имена типа "Audio-000.MP3" или "Audio-000.WAV".

* Имя файла может содержать до 11 символов.

* Записанные аудиофайлы сохраняются в корневом каталоге запоминающего USB-устройства. Сохранение в другие папки невозможно.

* Записываются только звуки, воспроизводимые самим инструментом. Звуки от устройств, подключенных к линейному входу LINE IN, не записываются.

■ Перезапись аудиофайла

Если файл с таким именем уже существует

На дисплее появляется запрос на подтверждение или отмену перезаписи файла.

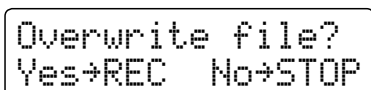

Чтобы подтвердить перезапись файла, нажмите REC. Чтобы отменить, нажмите PLAY/STOP.

* В случае отказа от перезаписи восстанавливается предыдущий экран сохранения (п. 4).

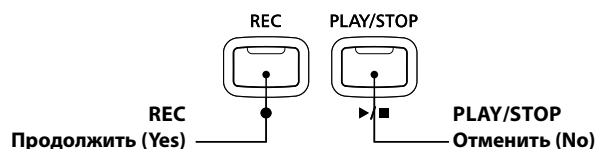

2 Воспроизведение аудиофайла

Цифровое пианино CN35 позволяет воспроизводить аудиофайлы в форматах MP3 и WAV с внешнего запоминающего USB-устройства через акустические системы инструмента. Это удобно при разучивании новых пьес или для того, чтобы подыграть любимой мелодии.

■ Поддерживаемые форматы аудиофайлов

Аудиоформат	Характеристики	Скорость передачи данных
MP3	32/44, 1/48 кГц, моно/стерео	8-320 кбит/с (фиксированная и изменяемая)
	32/44, 1/48 кГц, моно/стерео, 16 бит	-

Технология кодирования аудиосигнала MPEG Layer-3 разработана компаниями Fraunhofer IIS и Thomson. Кодек MP3 закреплен авторскими правами (с) 1995-2007, SPIRIT.

■ Подготовка запоминающего USB-устройства

Сначала скопируйте MP3- или WAV-файлы на запоминающее USB-устройство.

* Запоминающее USB-устройство должно быть отформатировано в файловой системе FAT или FAT32. Дополнительную информацию см. на стр. 120.



1. Включение режима воспроизведения

Подключите запоминающее USB-устройство к порту USB.

Нажмите кнопку REC, затем MENU ▼, чтобы выбрать функцию USB Player.

Загорается светодиод кнопки PLAY/STOP, а на дисплее отображается содержимое корневого каталога запоминающего USB-устройства.

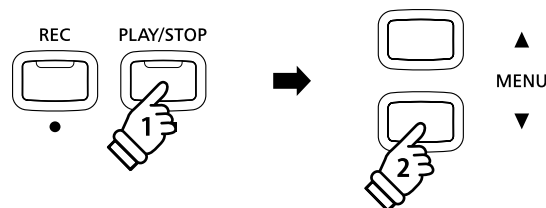

* Светодиод кнопки USB начинает мигать.

■ Список файлов/папок

На экране отображается список файлов и папок, хранящихся на подключенном USB-устройстве.

Символ означает выбранный файл/папку. Название папки заключено в угловые скобки (< >).

На иллюстрации ниже приведен пример того, как может выглядеть список файлов и папок. Здесь представлен полный вид списка.

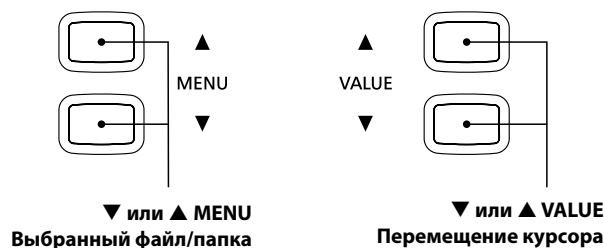
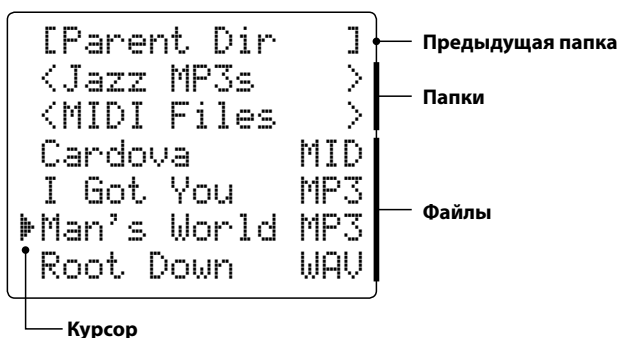

* Файлы и папки представлены в алфавитном порядке, папки — в верхней части экрана.

* Когда активна функция USB Player, отображаются только файлы в формате MP3, WAV и MID.

* На дисплее может быть отображено не более 11 символов имени файла (+3 символа расширения). Более длинные имена файлов будут сокращены автоматически.

2. Выбор и воспроизведение аудиофайла

Кнопкой VALUE ▼ или ▲ подведите курсор к нужному файлу и нажмите MENU ▲, чтобы выбрать его.

Открывается экран воспроизведения.

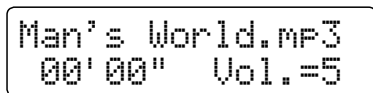

Нажмите кнопку PLAY/STOP.

Загорается светодиод кнопки PLAY/STOP и начинается воспроизведение выбранного файла.

* Нажав и удерживая кнопку PLAY/STOP при выборе файла, вы включаете режим Chain Play. После проигрывания выбранного файла будет продолжено воспроизведение всех файлов папки в алфавитном порядке.

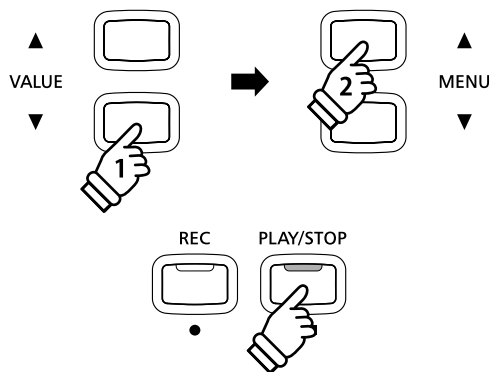

* Если выбранный аудиофайл содержит метаданные (напр., метки ID3), такие как имя исполнителя и название композиции, эта информация отображается рядом с именем файла в верхней строке дисплея.

■ Управление воспроизведением аудиофайлов

Во время воспроизведения аудиофайла

Нажмите кнопку FF или REW для смещения точки начала воспроизведения файла вперед или назад.

Чтобы обозначить начальную и конечную точки цикла, нажмите кнопку A-B LOOP два раза.

* Нажатие кнопки A-B LOOP в третий раз отключает функцию зацикливания

Для приостановки и возобновления воспроизведения пользуйтесь кнопкой PLAY/STOP.

Для возврата к началу файла нажмите кнопку RESET.

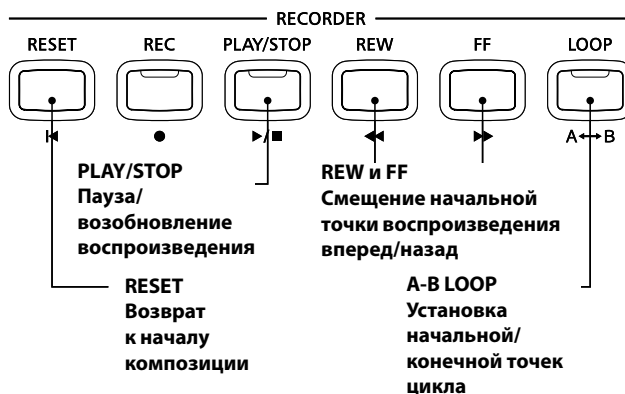

■ Изменение громкости воспроизведения

Для изменения громкости воспроизведения пользуйтесь кнопкой VALUE ▼ или ▲.

* Громкость воспроизведения можно регулировать в диапазоне от 1 до 10.

* Уровень громкости аудиофайлов может значительно отличаться от звучания клавиатуры CN35. При воспроизведении файлов в формате MP3/WAV настраивайте уровень громкости по своему вкусу.

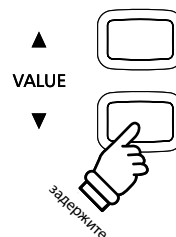

3. Выход из режима воспроизведения

Чтобы выйти из режима воспроизведения, нажмите кнопку USB.

Инструмент возвращается к нормальному режиму работы.



3 Наложение аудиофайла

Эта функция позволяет записывать (накладывать) звуки CN35 на существующие MP3- или WAV-файлы.

1. Включение режима записи на USB-устройство

Подключите запоминающее USB-устройство к порту USB.

Нажмите кнопку REC, затем MENU ▼, чтобы выбрать функцию USB Player.

Загорается светодиод кнопки PLAY/STOP, а на дисплее отображается содержимое корневого каталога запоминающего USB-устройства.

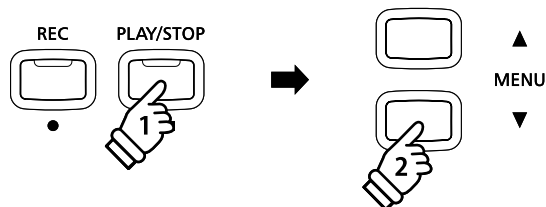

2. Выбор аудиофайла

Кнопкой VALUE ▼ или ▲ подведите курсор к нужному файлу и нажмите MENU ▲, чтобы выбрать его.

Открывается экран воспроизведения.

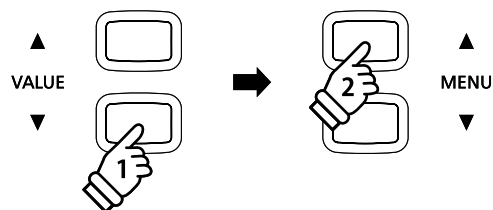
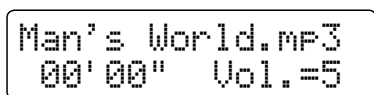

3. Выбор режима наложения

Нажмите кнопку REC и кнопками VALUE ▼ и ▲ выберите режим Overdubbing.

Затем нажмите кнопку REC.

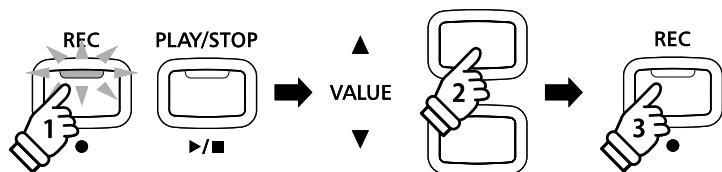
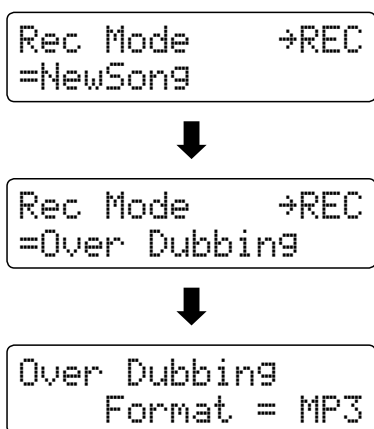

* Для записи новой композиции выберите режим New Song, затем нажмите кнопку REC.

4. Выбор формата файла

Кнопкой VALUE ▼ или ▲ желаемый формат файла для записи (MP3 или WAV).

Over Dubbing
Format = MP3

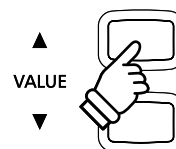

5. Запуск записывающего устройства

Нажмите любую клавишу на клавиатуре или кнопку PLAY/STOP.

Загораются светодиоды кнопок REC и PLAY/STOP и начинается воспроизведение выбранного файла и процесс наложения.

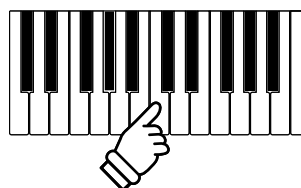

или



4 Запись MIDI-файла

Эта полезная функция позволяет записывать 16-дорожечные композиции в формате SMF (Standard MIDI File) непосредственно на инструменте или редактировать существующие файлы композиций без использования дополнительного оборудования.

■ Формат записи композиций

Формат композиций	Технические характеристики
MID	Format 0

1. Включение режима записи на USB-устройство

Подключите запоминающее USB-устройство к порту USB.

Нажмите кнопку REC, затем MENU ▼, чтобы выбрать функцию USB Recorder.

Светодиоды кнопок REC и USB начинают мигать, и открывается экран USB Recorder.

* Возможна также перезапись в уже существующую композицию. Прежде чем нажимать кнопку REC, выберите MIDI-файл и войдите в режим записи на USB-устройство. См "Воспроизведение MIDI-файла" на стр. 60.

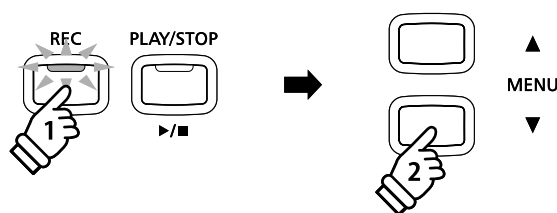

2. Выбор формата файла

С помощью кнопки VALUE ▼ или ▲ выберите формат MID.

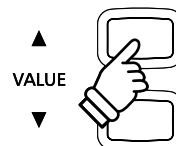
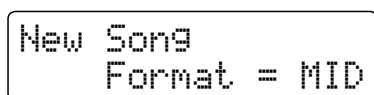

3. Выбор партии (трека) для записи.

Нажмите кнопку REC.

На дисплее отображается список партий.

С помощью кнопки VALUE ▼ или ▲ выберите партию для записи.

* Партия 10 зарезервирована для трека ударных. При выборе партии 10 возможно извлечение только тембров ударных. Соответственно тембры ударных могут быть воспроизведены только в партии 10.

* Если параметр Rec Part установлен на MIDI, данные, поступающие с порта MIDI, записываются в партии 1-16, в соответствии с каналом MIDI.

* Рядом с номером партии отображается звездочка (*), означающая, что партия записывается и содержит данные композиции.

4. Запуск записывающего устройства

Нажмите любую клавишу.

Светодиоды кнопок REC и PLAY/STOP загораются, и запись включается.

На дисплее отображаются также состояние записи.

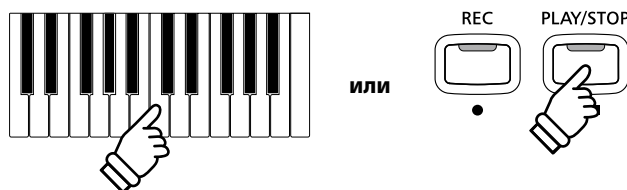
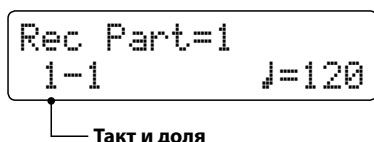

* Также запись можно включить нажатием кнопки PLAY/STOP, что позволяет вставить задержку или пустой такт в начало произведения.

5. Остановка записи, сохранение на запоминающее USB-устройство

Нажмите кнопку PLAY/STOP.

Светодиоды кнопок REC и PLAY/STOP гаснут, и запись останавливается.

На дисплее появляется запрос на подтверждение сохранения записанного SMF-файла.

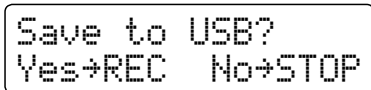

Чтобы продолжить, нажмите кнопку REC. Если вы не желаете сохранять запись, нажмите кнопку PLAY/STOP.

* В случае отказа от сохранения файла восстанавливается предыдущий экран записи.

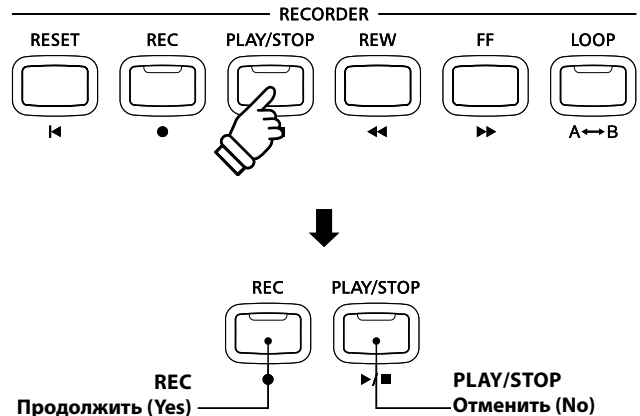

6. Имя записанного аудиофайла, подтверждение сохранения

После подтверждения сохранения

Открывается экран ввода названия файла.

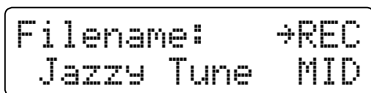

Для выбора символов используйте кнопки VALUE ▼ и ▲, для перемещения курсора — кнопки MENU ▼ и ▲.

Для сохранения аудиофайла с указанным именем снова нажмите кнопку REC.

Через несколько секунд на дисплее отображается название нового файла, это означает, что записанное исполнение можно прослушать.

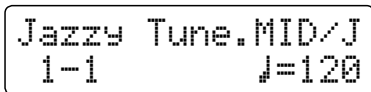

О том, как прослушивать записанные MIDI-файлы, вы можете прочитать в разделе "Воспроизведение MIDI-файла" на стр. 60.

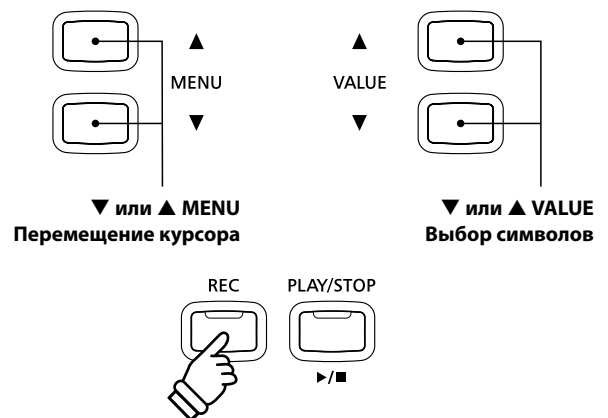

* По умолчанию для записанных SMF-файлов используются автоматически назначаемые имена типа "Song-000.MID" с последующим повышением номера.

* Имя файла может содержать до 11 символов.

* Записанные SMF-файлы сохраняются в корневом каталоге запоминающего USB-устройства. Сохранение в другие папки невозможно.

■ Последовательная запись других частей

Запись дополнительных треков в MIDI-файл после выполнения действий п.6.

Нажмите кнопку REC.

Открывается экран записи.

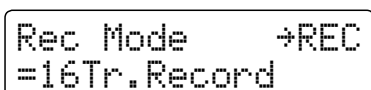

С помощью кнопки VALUE ▼ или ▲ выберите режим "16 Track Record", и повторите процесс, начиная с п. 3.

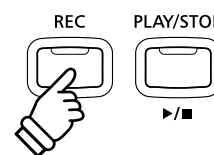

■ Перезапись аудиофайла

Если файл с таким именем уже существует

На дисплее появляется запрос на подтверждение или отмену перезаписи файла.

```
Overwrite file?  
Yes→REC No→STOP
```

Чтобы подтвердить перезапись файла, нажмите REC. Чтобы отменить, нажмите PLAY/STOP.

* В случае отказа от перезаписи восстанавливается предыдущий экран сохранения (п. 5).

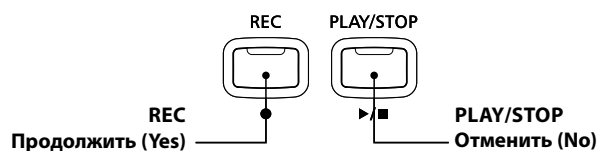

5 Воспроизведение MIDI-файла

Цифровое пианино CN35 поддерживает воспроизведение готовых композиций в формате SMF с запоминающего USB-устройства. Благодаря технологии Progressive Harmonic Imaging громадная коллекция музыкальных файлов становится доступной для прослушивания на инструменте.

■ Поддерживаемые форматы аудиофайлов

Формат композиций	Технические характеристики
MID	Format 0, Format 1

■ Подготовка запоминающего USB-устройства

Сначала подготовьте подборку композиций в формате MID (SMF), и скопируйте данные на запоминающее USB-устройство.

* Запоминающее USB-устройство должно быть отформатировано в файловой системе FAT или FAT32. Дополнительную информацию см. на стр. 120.



1. Включение режима воспроизведения

Подключите запоминающее USB-устройство к порту USB.

Нажмите кнопку REC, затем MENU ▼, чтобы выбрать функцию USB Player.

На дисплее отображается список файлов.

* Информация о том, как выглядит список файлов, приводится на стр. 53.

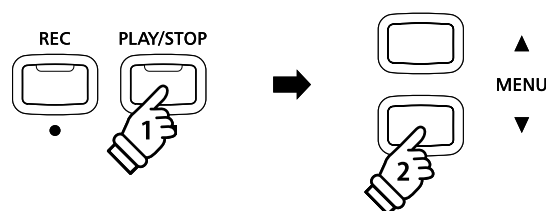

2. Выбор и воспроизведение MIDI-файла

Кнопкой VALUE ▼ или ▲ подведите курсор к нужному MIDI-файлу и нажмите MENU ▲, чтобы выбрать его.

Открывается экран воспроизведения.

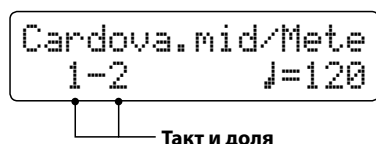

Такт и доля

Нажмите кнопку PLAY/STOP.

Загорается светодиод кнопки PLAY/STOP и начинается воспроизведение выбранного MIDI-файла.

* Нажав и удерживая кнопку PLAY/STOP при выборе файла, вы включаете режим Chain Play. После проигрывания выбранного файла будет продолжено воспроизведение всех файлов папки в алфавитном порядке.

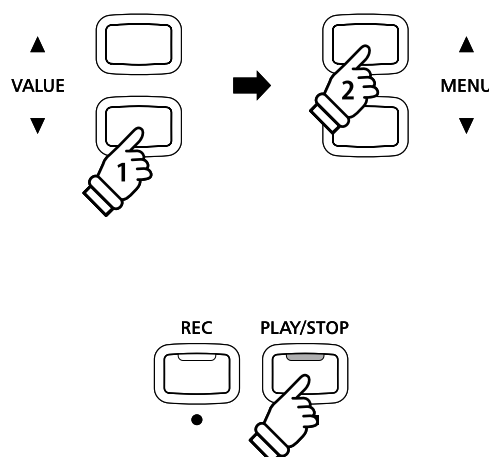

■ Контроль воспроизведения файлов MIDI

Во время воспроизведения файла MIDI:

Нажмите кнопку REW или FF для перемотки файла MIDI вперед или назад.

Чтобы задать начало и конец диапазона повтора, нажмите кнопку A-B LOOP дважды.

* Для отключения функции повтора нажмите кнопку A-B LOOP в третий раз.

Чтобы остановить или возобновить воспроизведение, нажмите кнопку PLAY/STOP. Для перемотки файла MIDI на начало нажмите кнопку RESET.



■ Регулировка скорости воспроизведения файла MIDI

Нажмите кнопки VALUE ▼ или ▲, чтобы отрегулировать скорость воспроизведения.

* Регулировка скорости воспроизведения осуществляется в диапазоне 10-400.

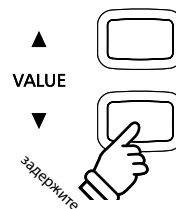

■ Изменение параметров воспроизведения (меню воспроизведения)

В меню воспроизведения представлены параметры, позволяющие регулировать громкость звучания и изменять высоту звучания файла MIDI, а также приглушить звук выбранных партий.

Во время воспроизведения файла MIDI:

Нажмите кнопки MENU ▼ или ▲ для входа в меню воспроизведения и выбора необходимых настроек, затем нажмите кнопки VALUE ▼ или ▲ для изменения установленных значений.

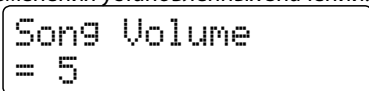
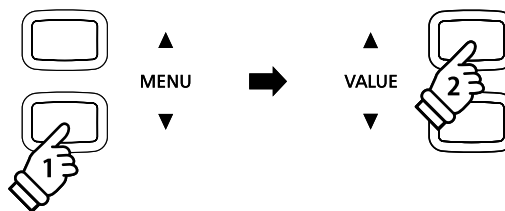

* Регулировка громкости воспроизведения композиции осуществляется в диапазоне 1-10.

* Высоту звучания композиции можно повысить или понизить на 12 полутонов.

* Функция настройки партий позволяет приглушать или воспроизводить каждую из 16 партий (треков) композиции в формате SMF по-отдельности. Нажмите кнопку VALUE ▲ для перехода в окно настройки партий композиции.

Нажмите кнопки VALUE ▼ или ▲, чтобы приглушить/воспроизвести партию (трек).

Для перемещения курсора используйте кнопки MENU ▼ или ▲.

Символ обозначает партию, которая проигрывается.

Символ обозначает партию, которая приглушена.

Символ '....' означает любую незаписанную партию.

Для возврата в меню воспроизведения одновременно удерживайте кнопки MENU ▼ и ▲.

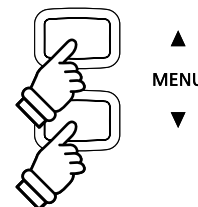

Для возврата в окно проигрывателя одновременно удерживайте кнопки MENU ▼ и ▲.

3. Выход из режима воспроизведения файлов с запоминающих устройств USB

Нажмите кнопку USB для выхода из USB-плеера.

Инструмент перейдет в обычный режим.



6 Преобразование MIDI файла в аудио-файл

Эта функция позволяет воспроизводить файлы MIDI и записанные композиции, сохраненные на запоминающем устройстве USB, а также сохранять их (после конвертирования) в аудио-формате MP3 или WAV (на запоминающем устройстве USB).

1. Вход в режим сохранения на USB-устройство

Подключите запоминающее устройство к порту USB.

Нажмите кнопку PLAY/STOP, а затем кнопку MENU ▼ для выбора функции USB Player.

На дисплее отобразится окно выбора файлов.

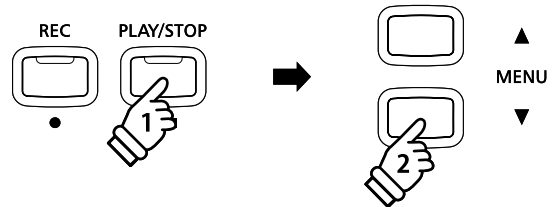

2. Выбор файла MIDI

Для перемещения курсора используйте кнопки VALUE ▼ или ▲, затем нажмите кнопку MENU ▲ для выбора файла MIDI.

На дисплее отобразится окно MIDI-проигрывателя.

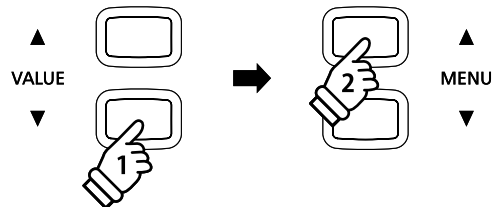
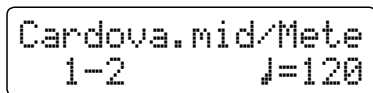

3. Выбор режима конвертирования в аудио

Нажмите кнопку REC, а затем кнопки VALUE ▼ или ▲ для выбора режима Convert To Audio.

Затем нажмите кнопку REC.

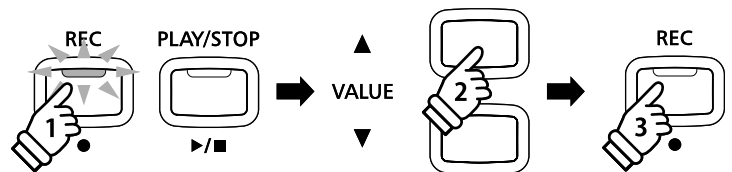
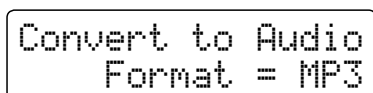
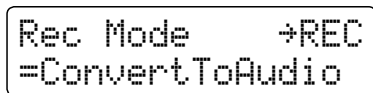
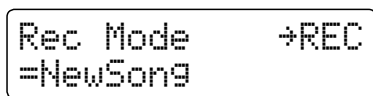

* Для записи новой композиции, выберите режим New Song и нажмите кнопку REC.

4. Выбор формата сохранения аудио-файла

Нажмите кнопки VALUE ▼ или ▲ для выбора необходимого вам формата аудио-файла (MP3 или WAV).

Convert to Audio
Format = MP3

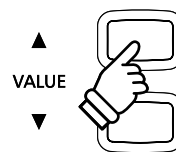

5. Начало конвертации

Нажмите кнопку PLAY/STOP.

Процесс конвертации начнется после того, как засветятся индикаторы кнопок REC и PLAY/STOP.

На дисплее отобразится состояние выполнения конвертирования.

Song000.MID
0000 Convert



* Сыгранные на клавиатуре ноты будут также записаны в аудио-файл.

* После обработки всей композиции до конца, конвертация будет завершена, а на дисплее автоматически отобразится запрос подтверждения сохранения.

7 Преобразование композиции в аудио-файл

Цифровое пианино CN35 позволяет воспроизводить файлы, записанные во внутреннюю память, и сохранять их (после конвертирования) на запоминающем устройстве USB в аудио-формате MP3 или WAV.

1. Выбор файла.

После сохранения файла во внутренней памяти:

Подключите запоминающее устройство к порту USB.

Нажмите кнопку PLAY/STOP, а затем кнопку MENU ▲ для выбора функции Int. Player.

На дисплее отобразится окно внутренней памяти.

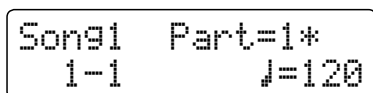
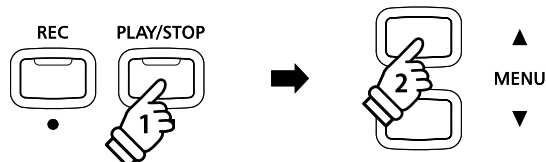

Для выбора желаемой внутренней памяти нажмите кнопку REW или FF, а для выбора желаемых партий нажмите кнопки VALUE ▼ или ▲.

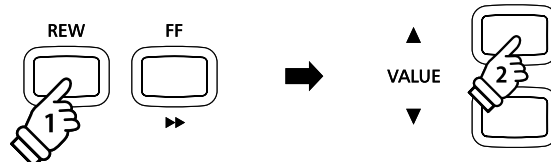

2. Выбор функции Convert to Audio

Нажмите кнопку USB.

На дисплее отобразится окно функции конвертирования.

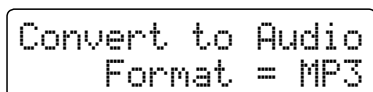

Нажмите кнопки VALUE ▼ или ▲ для выбора необходимого вам аудио-формата для конвертирования файла.

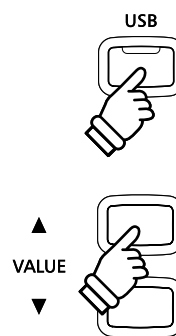

3. Начало конвертации

Нажмите кнопку PLAY/STOP.

Процесс конвертации начнется после того, как засветятся индикаторы кнопок REC и PLAY/STOP.

На дисплее отобразится состояние выполнения конвертирования.

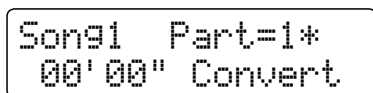

* Сыгранные на клавиатуре ноты будут также записаны в аудио-файл.

* После обработки всей композиции до конца, конвертация будет завершена, а на дисплее автоматически отобразится запрос подтверждения сохранения.

4. Присвоение имени и сохранение конвертированного аудио-файла

Следуйте инструкциям в разделе "Запись аудио-файла" на странице 52 с пункта 4.

8 Удаление аудио/MIDI-файла

Эта функция позволяет удалять аудио-файлы в формате MP3/WAV или файлы MIDI, хранящиеся на запоминающем USB. После удаления с запоминающего устройства USB восстановить файлы невозможно.

1. Вход в режим воспроизведения файлов с запоминающего устройства USB

Подключите запоминающее устройство к порту USB.

Нажмите кнопку PLAY/STOP, а затем кнопку MENU ▼ для выбора функции USB Player.

На дисплее отобразится окно выбора файлов.

* Для более детальной информации об окне выбора файлов перейдите на стр. 53.

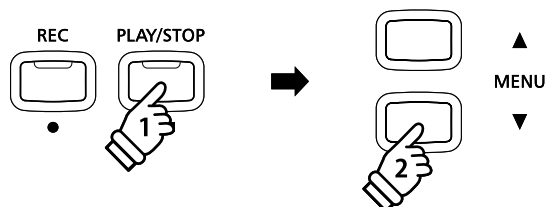

2. Выбор аудио-файла/файла MIDI, который нужно удалить

Для перемещения курсора используйте кнопки VALUE ▼ или ▲, затем нажмите кнопку MENU ▲ для выбора аудио-файла/файла MIDI.

На дисплее отобразится окно проигрывателя USB.

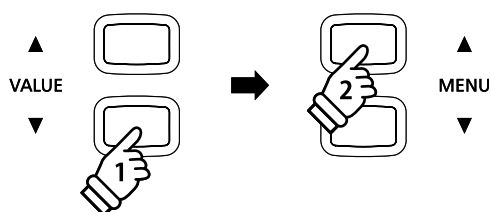
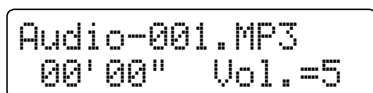

3. Удаление выбранного аудио-файла/ файла MIDI

Нажмите одновременно кнопки REC и PLAY/STOP.

Засветятся индикаторы кнопок REC и PLAY/STOP, а на дисплее появится окно удаления файлов.

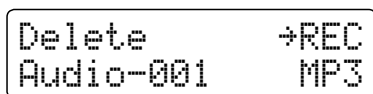

Нажмите кнопку REC.

На дисплее появится окно запроса подтверждения или отмены операции удаления.

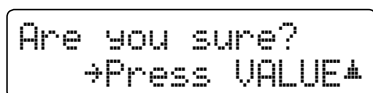

Нажмите кнопку VALUE ▲ для подтверждения операции удаления и возврата в окно внутренней памяти.

Для отмены операции удаления, нажмите кнопку PLAY/STOP.

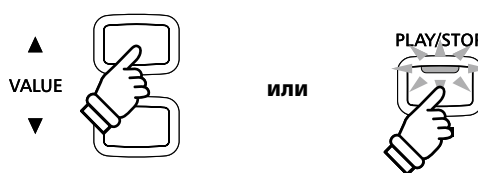
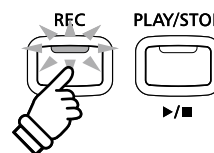
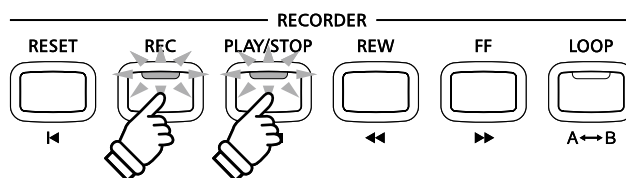

Меню USB

В этом меню содержатся функции, позволяющие сохранять регистрационную память и записанные композиции на запоминающем устройстве USB и загружать их. Кроме того, здесь вы можете переименовывать и удалять файлы, а также форматировать запоминающее устройство.

■ Функции меню USB

Страница	Функция	Описание
1	Load Int. Song	Загрузка файла с запоминающего устройства USB во внутреннюю память инструмента
2	Load Regist	Загрузка в инструмент регистрационных записей (одной или всех) с запоминающего устройства USB.
3	Save SMF Song	Сохранение файла из внутренней памяти инструмента на запоминающее устройство USB в формате SMF (MIDI).
4	Save Int. Song	Сохранение файла из внутренней памяти инструмента на запоминающее устройство USB.
5	Save Regist	Сохранение регистрационных записей (одной или всех) с внутренней памяти инструмента на запоминающее устройство USB.
6	Rename File	Переименование файла, хранящегося на запоминающем устройстве USB.
7	Delete File	Удаление файла, хранящегося на запоминающем устройстве USB.
8	Format USB	Форматирование запоминающего устройства USB (вся информация удаляется).

1. Вход в меню USB

Подключите запоминающее устройство к порту USB.

Нажмите кнопку USB.

Загорится светодиодный индикатор кнопки USB, на дисплее появится первая страница меню USB.



```
1 Load Int. Song
  →Press VALUE←
```

2. Выбор нужной функции в меню USB

Для перемещения по списку функций меню USB нажмите кнопки MENU ▼ или ▲.

```
3 Save SMF Song
  →Press VALUE←
```

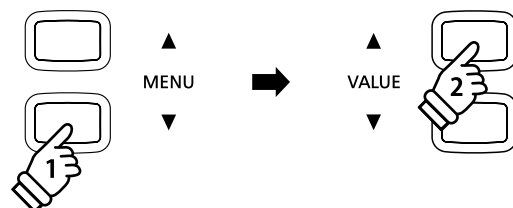

Для выбора функции нажмите кнопку VALUE ▲.

3. Выход из меню USB

Нажмите кнопку USB для выхода из меню USB.

Индикатор кнопки USB погаснет, и инструмент перейдет в обычный режим.



1 Загрузка файла

Функция Load Internal Song позволяет загружать файлы с запоминающего устройства USB во внутреннюю память инструмента.

1. Выбор параметра Load Int. Song

Подключите запоминающее устройство USB, затем войдите в меню USB кнопкой USB.

Для выбора пункта Load Int. Song используйте кнопки MENU ▼ или ▲, затем нажмите кнопку VALUE ▲.

На дисплее отобразится окно выбора файлов со списком файлов, сохраненных на запоминающем устройстве USB.

* Для более детальной информации об окне выбора файлов перейдите на стр. 53.

```
1 Load Int. Song
  →Press VALUE▲
```



```
▶Kendo Strut K50
  FnkyMiracle K50
```

Записанная композиция

2. Выбор файла для загрузки

Для перемещения курсора используйте кнопки VALUE ▼ или ▲, затем нажмите кнопку MENU ▲ для выбора файла.

На дисплее отобразится окно выбора ячейки памяти.

```
▶FnkyMiracle K50
  Simple Song K50
```

3. Определение места сохранения файла

Для выбора места сохранения файла во внутренней памяти нажмите кнопки VALUE ▼ или ▲.

* Если в выбранной ячейке уже храниться файл, рядом с его номером будет отображаться следующий символ *.

```
Load to:      →REC
= Song1*
```

В ячейке уже есть файл

4. Загрузка выбранного файла

Для загрузки выбранного файла нажмите клавишу REC.

На дисплее отобразится запрос подтверждения.

Для подтверждения операции загрузки, нажмите кнопку VALUE ▲.

Для отмены операции загрузки, нажмите кнопку PLAY/STOP.

Для воспроизведения загруженного файла воспользуйтесь инструкцией "Воспроизведение композиций" на стр. 48.

```
Are you sure?
  →Press VALUE▲
```



```
Completed.
```

5. Выход из режима настройки параметра Load Int. Song

Нажмите кнопку USB для выхода из режима настройки Load Int. Song.

Индикатор кнопки USB погаснет, и инструмент перейдет в обычный режим.

2 Загрузка регистрационных записей

Функция загрузки регистрационных записей (Load Registration) позволяет загружать регистрационные записи с запоминающего устройства USB во внутреннюю память инструмента. Различают два типа регистрационных файлов: "Single" и "All". Обратите внимание, что загрузке подлежат регистрационные файлы, созданные только на цифровом пианино CN34 или CN35.

■ Типы регистрационных файлов

Тип	Описание	Расширение
Single	Файл содержит одну ячейку регистрационной памяти	KM6
All	Файл содержит все 18 ячеек регистрационной памяти	KM3

1. Выбор параметра Load Regist

Подключите запоминающее устройство USB, затем войдите в меню USB кнопкой USB.

Для выбора пункта Load Regist используйте кнопки MENU ▼ или ▲, затем нажмите кнопку VALUE ▲.

На дисплее отобразится окно выбора файлов со списком регистрационных файлов, сохраненных на запоминающем устройстве USB.

* Для более детальной информации об окне выбора файлов перейдите на стр. 53.



2. Выбор регистрационного файла для загрузки

Для перемещения курсора используйте кнопки VALUE ▼ или ▲, затем нажмите кнопку MENU ▲ для выбора регистрационного файла.

На дисплее отобразится окно выбора ячейки памяти.

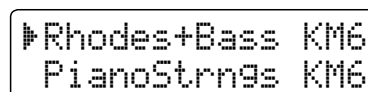

3. Выбор места сохранения

Для выбора места сохранения файла в регистрационной памяти нажмите кнопки VALUE ▼ или ▲.

* Этот шаг будет пропущен, если выбран пункт 'All Registration' (Все).

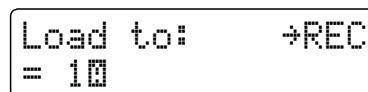

4. Загрузка выбранного регистрационного файла

Для загрузки выбранного регистрационного файла нажмите клавишу REC.

На дисплее отобразится запрос подтверждения.

Для подтверждения операции загрузки, нажмите кнопку VALUE ▲.

Для отмены операции загрузки, нажмите кнопку PLAY/STOP.

Для использования загруженного регистрационного файла воспользуйтесь инструкцией "Регистрация" на стр. 34.

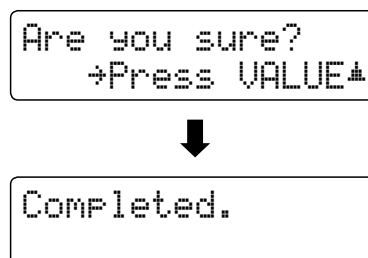

3 Сохранение файла в формате SMF

Функция Save SMF Song позволяет сохранять на запоминающем устройстве USB стандартные файлы MIDI (SMF) из внутренней памяти.

1. Выбор параметра Save SMF Song

Подключите запоминающее устройство USB, затем войдите в меню USB кнопкой USB.

Для выбора пункта Save SMF Song используйте кнопки MENU ▼ или ▲, затем нажмите кнопку VALUE ▲.

На дисплее отобразится окно выбора файла.

```
3 Save SMF Song
  →Press VALUE▲
```



```
Save SMF      →REC
= Song1*
```

2. Выбор сохраняемого файла

Для выбора места сохранения файла во внутренней памяти нажмите кнопки VALUE ▼ или ▲.

Для продолжения нажмите кнопку REC.

На дисплее отобразится окно ввода имени файла.

```
Save SMF      →REC
= Song3*
```



```
Filename:     →REC
  Song-000    MID
```

3. Присвоение имени SMF-файлу

Для выбора букв и цифр используйте кнопки VALUE ▼ и ▲, а для перемещения курсора — кнопки MENU ▼ или ▲.

* Название сохраняемого файла не может содержать более 11 символов.

* Файлы SMF могут быть сохранены только в корневую папку запоминающего устройства USB. Сохранить файл в другую папку невозможно.

```
Filename:     →REC
  Streetlife_ MID
```

4. Сохранение файла SMF

Для сохранения файла SMF под указанным именем нажмите кнопку REC еще раз.

На дисплее отобразится запрос подтверждения.

Для подтверждения сохранения нажмите кнопку VALUE ▲. Для отмены операции сохранения нажмите кнопку PLAY/STOP.

```
Are you sure?
  →Press VALUE▲
```



```
Completed.
```

5. Выход из пункта Save SMF Song

Для выхода из режима настройки Save SMF Song нажмите кнопку USB.

Индикатор кнопки USB погаснет, и инструмент перейдет в обычный режим.

4 Сохранение файла во внутренней памяти

Функция Save Internal Song позволяет сохранять на запоминающем устройстве USB файлы из внутренней памяти в оригинальном формате CN35.

1. Выбор параметра Save Int. Song

Подключите запоминающее устройство USB, затем войдите в меню USB кнопкой USB.

Для выбора пункта Save Int. Song используйте кнопки MENU ▼ или ▲, затем нажмите кнопку VALUE ▲.

На дисплее отобразится окно выбора файла.

```
4 Save Int. Song
  →Press VALUE▲
```



```
Save Song →REC
= Song1*
```

2. Выбор сохраняемого файла

Для выбора места сохранения файла во внутренней памяти нажмите кнопки VALUE ▼ или ▲.

Для продолжения нажмите кнопку REC.

На дисплее отобразится окно ввода имени файла.

```
Save Song →REC
= Song3*
```



```
Filename: →REC
  Song-000  K50
```

3. Присвоение имени файлу

Для выбора букв и цифр используйте кнопки VALUE ▼ или ▲, а для перемещения курсора — кнопки MENU ▼ или ▲.

* Название сохраняемого файла не может содержать более 11 символов.

* Файлы могут быть сохранены только в корневую папку запоминающего устройства USB. Сохранить файл в другую папку невозможно.

```
Filename: →REC
  Streetlife K50
```

4. Сохранение файла

Для сохранения записанного файла под указанным именем нажмите кнопку REC еще раз.

На дисплее отобразится запрос подтверждения.

Для подтверждения сохранения нажмите кнопку VALUE ▲. Для отмены операции сохранения нажмите кнопку PLAY/STOP.

```
Are you sure?
  →Press VALUE▲
```



```
Completed.
```

5. Выход из режима настройки Save Int. Song

Для выхода из режима настройки Save Int. Song нажмите кнопку USB.

Индикатор кнопки USB погаснет, и инструмент перейдет в обычный режим.

5 Сохранение регистрационных файлов

Функция Save Registration позволяет сохранить на запоминающем устройстве USB регистрационные файлы из внутренней памяти инструмента. Различают два типа регистрационных файлов: «Single» и «All».

■ Типы регистрационных файлов

Тип	Описание	Расширение
Single	Файл содержит одну ячейку регистрационной памяти	KM6
All	Файл содержит все 18 ячеек регистрационной памяти	KM3

1. Выбор параметра Save Regist

Подключите запоминающее устройство USB, затем войдите в меню USB кнопкой USB.

Для выбора пункта Save Regist используйте кнопки MENU ▼ или ▲, затем нажмите кнопку VALUE ▲.

На дисплее отобразится окно выбора ячейки памяти.

```
5 Save Regist
  →Press VALUE▲
```



```
Save Regist →REC
= All
```

2. Выбор сохраняемого файла регистрационной памяти

Для выбора сохраняемого файла регистрационной памяти нажмите кнопки VALUE ▼ или ▲.

* Опция 'All' (Все) позволяет сохранить все регистрационные файлы в одном.

Для продолжения нажмите кнопку REC.

На дисплее отобразится окно ввода имени файла.

```
Save Regist →REC
= 20
```



```
Filename:   →REC
  OneReg-000 KM6
```

3. Именованние регистрационного файла

Для выбора букв используйте кнопки VALUE ▼ или ▲, а для перемещения курсора - кнопки MENU ▼ или ▲.

* Название сохраняемого файла не может содержать более 11 символов.

* Регистрационные файлы могут быть сохранены только в корневую папку запоминающего устройства USB. Сохранить файл в другую папку невозможно.

```
Filename:   →REC
  DonnyH_   KM6
```

4. Сохранение регистрационного файла

Для сохранения записанного регистрационного файла под указанным именем нажмите кнопку REC еще раз.

На дисплее отобразится запрос подтверждения.

Для подтверждения сохранения нажмите кнопку VALUE ▲. Для отмены операции сохранения нажмите кнопку PLAY/STOP.

```
Are you sure?
  →Press VALUE▲
```



```
Completed.
```

6 Переименование файлов

Функция переименования файлов (Rename File) позволяет переименовывать композиции, аудиозаписи и файлы, сохраненные на запоминающем устройстве USB.

1. Выбор параметра Rename File

Подключите запоминающее устройство USB, затем войдите в меню USB кнопкой USB.

Для выбора пункта Rename File используйте кнопки MENU ▼ или ▲, затем нажмите кнопку VALUE ▲.

На дисплее отобразится окно выбора файлов со списком композиций, аудиозаписей и файлов, сохраненных на USB-накопителе.

* Для более детальной информации об окне выбора файлов перейдите на стр. 53.

```
6 Rename
  +Press VALUE▲
```



```
▶Audio-002   MP3
  Audio-003   MP3
```

2. Выбор файла, который нужно переименовать

Для перемещения курсора используйте кнопки VALUE ▼ или ▲, затем нажмите кнопку MENU ▲ для выбора файла.

На дисплее отобразится окно ввода имени файла.

```
▶Audio-003   MP3
  Audio-004   MP3
```

3. Переименование выбранного файла

Для выбора букв и цифр используйте кнопки VALUE ▼ или ▲, а для перемещения курсора - кнопки MENU ▼ или ▲.

* Название сохраняемого файла не может содержать более 11 символов.

```
Filename:    +REC
  James'G     MP3
```

4. Подтверждение переименования файла

Нажмите клавишу REC, чтобы переименовать файл.

На дисплее отобразится запрос подтверждения.

Для подтверждения операции переименования, нажмите кнопку VALUE ▲.

Для отмены операции переименования, нажмите кнопку PLAY/STOP.

```
Are you sure?
  +Press VALUE▲
```



```
Completed.
```

5. Выход из режима настройки параметра Rename File

Для выхода из режима настройки Rename File нажмите кнопку USB.

Индикатор кнопки USB погаснет, и инструмент перейдет в обычный режим.

7 Удаление файлов

Функция удаления файлов (Delete File) позволяет удалять композиции, аудиозаписи и файлы, сохраненные на запоминающем устройстве USB. После удаления с запоминающего устройства USB восстановить файлы невозможно.

1. Выбор параметра Delete File

Подключите запоминающее устройство USB, затем войдите в меню USB кнопкой USB.

Для выбора функции Delete File используйте кнопки MENU ▼ или ▲, затем нажмите кнопку VALUE ▲.

На дисплее отобразится окно выбора файлов со списком композиций, аудиозаписей и файлов, сохраненных на USB-накопителе.

* Для более детальной информации об окне выбора файлов перейдите на стр. 53.

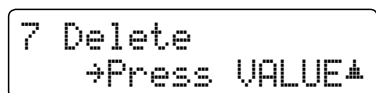

```
7 Delete
→Press VALUE▲
```

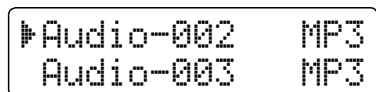

```
▶Audio-002 MP3
Audio-003 MP3
```

2. Выбор файла, который нужно удалить

Для перемещения курсора используйте кнопки VALUE ▼ или ▲, затем нажмите кнопку MENU ▲ для выбора файла.

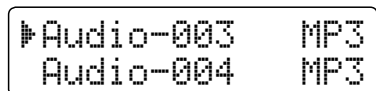

```
▶Audio-003 MP3
Audio-004 MP3
```

3. Подтверждение удаления файла

На дисплее отобразится запрос подтверждения.

Для подтверждения операции удаления, нажмите кнопку VALUE ▲.

Для отмены операции удаления, нажмите кнопку PLAY/STOP.

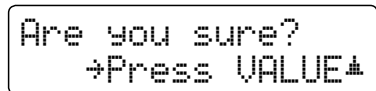

```
Are you sure?
→Press VALUE▲
```

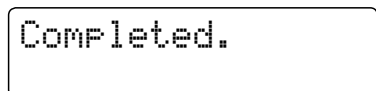

```
Completed.
```

4. Выход из режима настройки параметра Delete File

Для выхода из режима настройки Delete File нажмите кнопку USB.

Индикатор кнопки USB погаснет, и инструмент перейдет в обычный режим.

8 Форматирование USB

Функция форматирования USB (Format USB) позволяет форматировать подключенное запоминающее USB-устройство, в результате чего все сохраненные данные будут удалены.



При форматировании из памяти запоминающего устройства USB стираются все сохраненные данные. Соблюдайте осторожность при использовании данной функции, чтобы предупредить случайную утрату данных.

1. Выбор функции Format USB

Подключите запоминающее устройство USB, затем войдите в меню USB кнопкой USB.

Для выбора функции Format USB используйте кнопки MENU ▼ или ▲, затем нажмите кнопку VALUE ▲.

На дисплее отобразится первый запрос подтверждения.

```
8 Format
  →Press VALUE▲
```



```
Format ?
Yes→REC No→STOP
```

2. Подтверждение операции форматирования (первое подтверждение)

Для подтверждения операции форматирования, нажмите кнопку REC.

Для отмены операции форматирования, нажмите кнопку PLAY/STOP.

При нажатии на кнопку REC на дисплее отобразится запрос окончательного подтверждения.

```
Are you sure?
  →Press VALUE▲
```

3. Подтверждение операции форматирования (окончательное подтверждение)

Для подтверждения операции форматирования, нажмите кнопку VALUE ▲.

Для отмены операции форматирования, нажмите кнопку PLAY/STOP.

```
Are you sure?
  →Press VALUE▲
```



```
Formatting...
                               30%
```



```
Completed.
```

4. Выход из режима настройки параметра Format USB

Нажмите кнопку USB для выхода из режима настройки Format USB.

Индикатор кнопки USB погаснет, и инструмент перейдет в обычный режим.

Меню настроек

Меню настроек (Settings) позволяет отрегулировать различные параметры звучания и работы цифрового пианино CN35. Настройки разделены на категории для удобства доступа к соответствующим элементам управления. Сразу после изменения настройки можно сохранить в одной из 18 ячеек регистрационной памяти инструмента или отметить как настройки по умолчанию в пункте Startup Setting (Параметры запуска).

Вход в меню Settings

На дисплее отображается окно обычного режима.

Нажать кнопки MENU ▼ или ▲.

На дисплее отобразится первое меню настроек Basic Settings (Основные настройки).

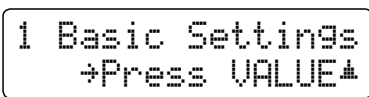

Для перемещения по списку различных меню настроек используйте кнопки MENU ▼ или ▲, затем нажмите VALUE ▲ для входа в выбранное меню.

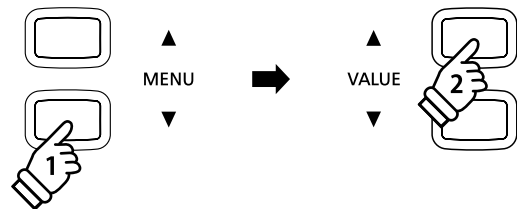
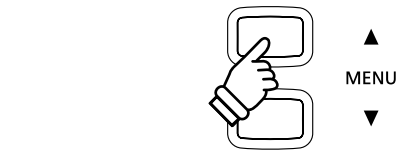

Выход из меню Settings

Для возврата в главное меню настроек нажмите одновременно кнопки MENU ▼ и ▲.

Для возврата в обычный режим нажмите кнопку SOUND.

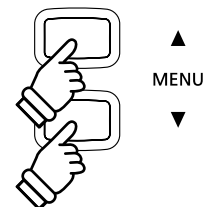

Обзор меню Settings

1. Basic Settings (Основные настройки)
регулировка тембра, громкость динамиков, громкость наушников, громкость линейного выхода,
чувствительность записывающего устройства, настройка, фиксация правой педали, режим Four Hands,
настройки запуска, возврат к заводским установкам
3. Key Settings (Настройки клавиатуры)
смещение нижнего регистра, включение/выключение педали для нижнего регистра, октавное смещение слоя,
динамика слоя
5. Power Settings (Настройки питания)
автоматическое отключение питания

2. Virtual Technician (Виртуальный настройщик)
интонировка, резонанс струн при нажатии правой педали, демпферный шум, резонанс струн,
эффект глушения струн демпферами при отпускании, шум отпущенной клавиши, задержка молоточка, верхняя крышка рояля,
время затухания, минимальная сила удара, температура, растянутая настройка,
кривая растянутой настройки, пользовательский строй,
пользовательская настройка громкости клавиатуры, регулировка нажатия полупедали, величина хода педали заглушения
4. Настройки MIDI
канал MIDI, отправка команды Program Change, отключение локального звучания,
передача Program Change, мультитембральный режим, заглушение канала

Основные настройки

Меню основных настроек (Basic settings) позволяет отрегулировать высоту тона, настройку и общее звучание инструмента. Также эта функция позволяет сохранить настройки пользователя или восстановить стандартные заводские установки.

■ Основные настройки

Страница	Название	Описание	Установка по умолчанию
1-1	Tone Control	Изменение параметров тембра звучания инструмента.	Off
1-2	Speaker Volume	Изменение максимального уровня громкости динамика.	Normal
1-3	Phones Volume	Изменение максимального уровня громкости наушников	Normal
1-4	Line Out Volume	Регулирование выходной громкости линейного выхода	10
1-5	Audio Rec Gain	Повышение или снижение уровня записи записывающего устройства MP3/WAV.	0 дБ
1-6	Tuning	Повышение или снижение высоты тона инструмента шагом 0,5 Гц.	440,0 Гц
1-7	Damper Hold	Изменения эффекта нажатия педали сустейна на звучание тембров, напр. орган, струнные и др.	Off
1-8	Four Hands	Активация режима Four Hands ("игра в четыре руки")	Off
1-9	Startup Setting	Сохранение текущих настроек панели управления по умолчанию (при включении).	-
1-10	Factory Reset	Восстановить все заводские настройки панели.	-

* Настройки по умолчанию будут показаны на первом изображении дисплея в каждом пояснении ниже (т.е. шаг 1).

■ Вход в меню Basic Settings

На дисплее отображается окно обычного режима.

Нажать кнопки MENU ▼ или ▲.

На дисплее отобразится страница Basic Settings.

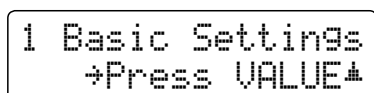

1 Basic Settings
→Press VALUE←

Для перехода в меню Basic Settings нажмите кнопку VALUE ▲.

На дисплее отобразится первая страница меню Basic Settings.

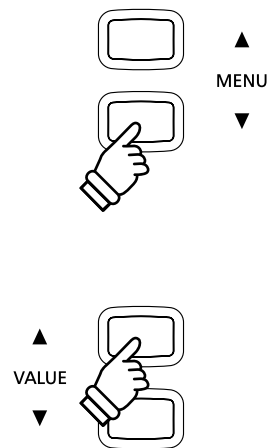

■ Выбор нужных настроек

Войдите в меню Basic Settings.

Для перемещения по списку различных настроек нажмите кнопки MENU ▼ или ▲.

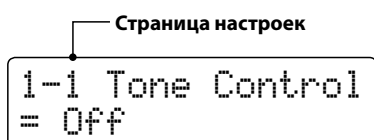

Страница настроек
1-1 Tone Control
= Off



1-1 Регулировка тембра

Функция регулировки тембра (Tone Control) позволяет корректировать тембр цифрового пианино CN35, добиваясь лучшего звучания инструмента в соответствии с его расположением. Доступно шесть различных готовых настроек и дополнительная пользовательская настройка, позволяющая добиться максимального контроля над различными диапазонами частоты.

■ Типы настроек параметра Tone Control

Тип	Описание
Off (по умолчанию)	Функция Tone Control отключена, характер звучания не меняется.
Brilliance	Регулирование яркости звучания, независимо от параметров интонировки, установленных в меню Virtual Technician.
Loudness	Усиление частот для сохранения звучности тембра на малой громкости
Bass Boost	Усиление низких частот для создания более глубокого звука
Treble Boost	Усиление высоких частот для создания более яркого звука
Mid Cut	Подавление средних частот для создания более чистого звука
User	Позволяет регулировать настройки уровней низких, средних и высоких частот по-отдельности.

1. Выбор параметра Tone Control

Войдите в меню *Basic Settings* (стр. 76):

Пункт Tone Control будет выбран автоматически.

```
1-1 Tone Control
= Off
```

2. Изменение типа настроек Tone Control

Для перемещения по списку различных типов настроек Tone Control, нажмите кнопки VALUE ▼ или ▲.

* Любые изменения тембра или пользовательская настройка тембра сохраняются до отключения питания.

* Предпочтительные настройки Tone Control можно сохранить в регистрационной памяти для их восстановления при необходимости. Для более детальной информации перейдите к странице 34.

```
1-1 Tone Control
= Off
```



```
1-1 Tone Control
= Bass Boost
```

3. Выход из режима настройки параметра Tone Control

Для выхода из режима настройки Tone Control и возврата в главное меню нажмите кнопки MENU ▼ или ▲ одновременно.

Яркость

Функция настройки яркости (Brilliance) позволяет регулировать общую яркость звучания цифрового пианино CN35, независимо от параметров интонировки, установленных в меню Virtual Technician.

1. Вход в меню настройки параметра Brilliance

Нажмите кнопку VALUE ▼ или ▲ для выбора режима настройки параметра Brilliance.

Затем нажмите кнопку MENU ▼ или ▲, на дисплее появится окно настройки параметра Brilliance.

```
1-1 Tone Control  
= Brilliance
```



```
1-1 Brilliance  
= 0
```

2. Изменение параметров Brilliance

Для изменения параметров яркости нажмите кнопки VALUE ▼ или ▲.

* Регулировка яркости осуществляется в диапазоне -10 - +10.

```
1-1 Brilliance  
= +5
```

3. Выход из режима настройки параметра Brilliance

Для выхода из режима настройки Brilliance и возврата в главное меню нажмите кнопки MENU ▼ или ▲ одновременно.

Пользовательский эквалайзер (User EQ)

■ Настройка пользовательского эквалайзера

Диапазон частот пользовательского эквалайзера	Описание
Low	Регулирование низкого диапазона частот (20-100 Гц).
Mid-low	Регулирование низкой середины (355 - 1000 Гц).
Mid-high	Регулирование высокой середины (1120 - 3150 Гц).
High	Регулирование высокого диапазона частот (5000-20000 Гц).

1. Выбор параметра User EQ

Когда на дисплее отображается окно настройки Tone Control,

Нажмите кнопки VALUE ▼ или ▲ для перемещения по списку различных типов настроек. Если выбран тип User, нажмите кнопку MENU ▲.

На дисплее отобразится окно параметра User EQ.

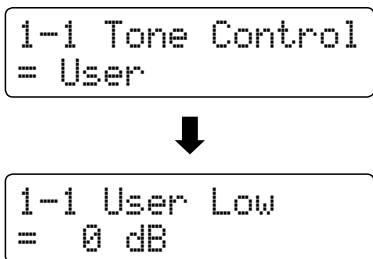

2. Регулировка диапазонов User EQ (низкого/среднего/высокого)

Для переключения с одного диапазона User EQ на другой пользуйтесь кнопками MENU ▼ или ▲, затем для изменения значения выбранного диапазона нажмите кнопку VALUE ▼ или ▲.

* Регулировка частот пользовательского эквалайзера осуществляется в диапазоне -6 ~ +6 дБ.

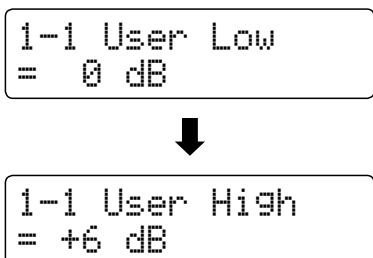

3. Выход из режима настройки параметра User EQ

Для выхода из режима настройки User EQ и возврата в главное меню нажмите кнопки MENU ▼ или ▲ одновременно.

1-2 Громкость динамиков

Настройка громкости динамиков (Speaker Volume) позволяет снизить максимальный уровень громкости звучания динамиков цифрового пианино CN35, тем самым представляя пользователю максимальный контроль над общим уровнем звучания. С помощью этой функции можно ограничить громкость инструмента, если слишком громкая игра мешает дома или в школе.

* Изменение этого параметра не влияет на уровень громкости наушников или уровень сигнала на линейном выходе.

■ Настройки громкости динамиков

Громкость динамиков	Описание
Normal (по умолчанию)	Динамики инструмента звучат с нормальным уровнем громкости.
Low	Динамики инструмента звучат с низким уровнем громкости.

1. Выбор параметра Speaker Volume

Войдите в меню основных настроек (стр. 76):

Нажмите кнопки MENU ▼ или ▲, чтобы выбрать пункт Speaker Volume.

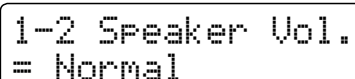

1-2 Speaker Vol.
= Normal

2. Изменение значения параметра

Для изменения громкости динамиков используйте кнопки VALUE ▼ или ▲, выбирая между значениями "Normal" или "Low".

* Изменения этого параметра сохраняются до отключения питания.

* Предпочтительные настройки уровня громкости не сохраняются в регистрационную память, но могут быть внесены в настройки запуска инструмента для их восстановления при необходимости более удобного вызова. Для более детальной информации перейдите к странице 87.

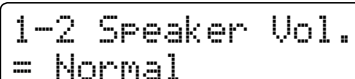

1-2 Speaker Vol.
= Normal

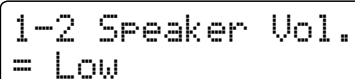

1-2 Speaker Vol.
= Low

3. Выход из параметра Speaker Volume

Для выхода из режима настройки Speaker Volume и возврата в главное меню нажмите кнопки MENU ▼ или ▲ одновременно.

1-3 Громкость наушников

Настройка громкости наушников (Phones Volume) позволяет увеличить максимальную громкость в наушниках.

Настройки громкости наушников по умолчанию - "Normal" для защиты органов слуха от чрезмерно высокой громкости. Следует выбирать значение "High" для наушников с высоким сопротивлением, а также в случае необходимости увеличения максимального уровня громкости звучания наушников.

* Изменение этого параметра не влияет на уровень громкости динамиков или уровень сигнала на линейном выходе.

■ Настройка уровня громкости наушников

Громкость наушников	Описание
Normal (по умолчанию)	Уровень громкости на выходе наушников стандартный.
High	Уровень громкости на выходе наушников повышенный.

1. Выбор параметра Phones Volume

Войдите в меню основных настроек (стр. 76):

Нажмите кнопки MENU ▼ или ▲ для выбора пункта Phones Volume.

```
1-3 Phones Vol.  
= Normal
```

2. Изменение значения параметра

Нажмите кнопки VALUE ▼ или ▲, чтобы выбрать параметры громкости между "Normal" или "High".

* Изменения этого параметра сохраняются до отключения питания.

* Предпочтительные параметры громкости наушников не сохраняются в регистрационной памяти, но их можно внести в пусковые настройки инструмента. Для более детальной информации перейдите к стр. 87.

```
1-3 Phones Vol.  
= Normal
```



```
1-3 Phones Vol.  
= High
```

3. Выход из параметра Phones Volume

Нажмите кнопки MENU ▼ или ▲ одновременно для выхода из режима настройки громкости наушников и возврата в главное меню.

1-4 Громкость линейного выхода

Настройка громкости линейного выхода (Line Out Volume) позволяет регулировать уровень сигнала на линейном выходе. Данная функция может быть полезной при подключении цифрового пианино CN35 к микшерам и другой аудиоаппаратуре.

* Изменение этого параметра не влияет на уровень громкости динамиков или наушников.

1. Выбор параметра Line Out Volume

Войдите в меню Basic Settings (стр. 76):

Нажмите кнопки MENU ▼ или ▲, чтобы выбрать пункт Line Out Volume.



2. Изменение значения параметра

Нажмите кнопки VALUE ▼ или ▲ для изменения параметра громкости на линейном выходе.

* Изменение параметров громкости на линейном выходе осуществляется в диапазоне от 0 (без звука) до 10 (на полную громкость).

* Изменения этого параметра сохраняются до отключения питания.

* Предпочтительные параметры громкости на линейном выходе не сохраняются в регистрационной памяти, но их можно внести в настройки запуска инструмента для более удобного вызова. Для более детальной информации перейдите к странице 87.



3. Выход из параметра Line Out Volume

Нажмите кнопки MENU ▼ или ▲ одновременно для выхода из режима настройки громкости на линейном выходе и возврата в главное меню.

■ 3. Выход из параметра Line Out Volume

Также возможно получить непосредственный доступ к настройке громкости линейного выхода с помощью клавишей быстрого доступа:

Нажмите кнопки MENU ▼ и ▲ одновременно, когда на дисплее отобразится название звукозаписи в обычном режиме.

Параметры the Line Out Volume будут кратко отображаться на дисплее.



Нажмите кнопки VALUE ▼ и ▲, чтобы изменить параметры громкости на линейном выходе.

Для выхода из режима настройки the Line Out Volume и возврата в предыдущее окно, нажмите кнопку SOUND.

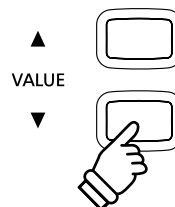
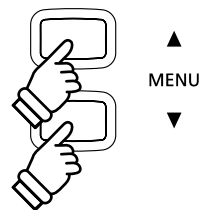

1-5 Чувствительность записывающего устройства

Настройка чувствительности записывающего устройства (Audio Recorder Gain) позволяет регулировать уровень записи аудиозаписей в формате MP3/WAV. По умолчанию инструмент настроен для записи широкого динамического диапазона роля, однако могут возникать ситуации, когда необходимо увеличить или снизить параметры чувствительности для определенных стилей музыки.

1. Выбор параметра Audio Recorder Gain

Войдите в меню основных настроек (стр. 76):

Нажмите кнопки MENU ▼ или ▲ для выбора пункта Audio Recorder Gain.

```
1-5 AudioRecGain
= 0 dB
```

2. Изменение значения параметра

Нажмите кнопки VALUE ▼ или ▲ для изменения значения параметра чувствительности звукозаписывающего устройства.

* Регулировка чувствительности звукозаписывающего устройства осуществляется в диапазоне 0 - +15 дБ.

* Повышение чувствительности звукозаписывающего устройства может привести к искажению записи при воспроизведении громких фрагментов/фортиссимо.

* Изменения этого параметра сохраняются до отключения питания.

* Предпочтительные параметры чувствительности звукозаписывающего устройства не сохраняются в регистрационной памяти, но их можно внести в настройки запуска инструмента для их восстановления при необходимости. Для более детальной информации перейдите к странице 87.

```
1-5 AudioRecGain
= 0 dB
```



```
1-5 AudioRecGain
= +10 dB
```

3. Выход из параметра Audio Recorder Gain

Нажмите кнопки MENU ▼ и ▲ одновременно для выхода из режима настройки Audio Recorder Gain и возврата в главное меню.

1-6 Подстройка

Функция подстройки (Tuning) позволяет изменять общую высоту тона цифрового пианино CN35 с шагом в 0,5 Гц, что удобно при аккомпанировании инструментам с нестандартной настройкой.

1. Выбор параметра Tuning

Войдите в меню основных настроек (стр. 76):

Нажмите кнопки MENU ▼ или ▲, чтобы выбрать пункт Tuning.

```
1-6 Tuning  
= 440.0 Hz
```

2. Изменение значения параметра

Нажмите кнопки VALUE ▼ или ▲, чтобы увеличить или уменьшить значение параметра шагом в 0,5 Гц.

* Регулировка параметра осуществляется в диапазоне 427,0 Гц - 453,0 Гц.

* Изменения этого параметра сохраняются до отключения питания.

* Предпочтительные настройки высоты звучания можно сохранить в регистрационной памяти для их восстановления при необходимости. Для более детальной информации перейдите к странице 34.

```
1-6 Tuning  
= 440.0 Hz
```



```
1-6 Tuning  
= 437.5 Hz
```

3. Выход из параметра Tuning

Нажмите кнопки MENU ▼ и ▲ одновременно для выхода из режима настройки Tuning и возврата в главное меню.

1-7 Режим срабатывания правой педали

Настройка режима срабатывания правой педали (Damper Hold) определяет, будет ли звучание таких тембров, как струнные и орган продлеваться при нажатии правой педали или звук будет плавно затухать.

■ Настройки параметра Damper Hold

Фиксация правой педали	Описание
Off (по умолчанию)	При нажатой педали сустейна звучание органа, струнных и т.п. будет постепенно затухать.
On	При нажатой педали сустейна орган, струнные и т.п. звучат непрерывно.

1. Выбор параметра Damper Hold

Войдите в меню *Basic Settings* (стр. 76):

Нажмите кнопки MENU ▼ или ▲, чтобы выбрать пункт Damper Hold.

```
1-7 Damper Hold
= Off
```

2. Изменение значения параметра

Нажмите кнопки VALUE ▼ или ▲, чтобы включить или выключить функцию фиксации нажатия правой педали.

- * Изменения этого параметра сохраняются до отключения питания.
- * Предпочтительные настройки нажатия правой педали можно сохранить в регистрационной памяти для их восстановления при необходимости. Для более детальной информации перейдите к странице 34.

```
1-7 Damper Hold
= Off
```



```
1-7 Damper Hold
= On
```

3. Выход из параметра Damper Hold

Нажмите кнопки MENU ▼ и ▲ одновременно для выхода из режима настройки Damper Hold и возврата в главное меню.

1-8 Настройка Four Hands

Эта настройка представляет альтернативный метод активизации режима Four Hands, который может пригодиться в учебной среде или в ситуациях, когда он должен включаться автоматически при каждом включении цифрового пианино CN35.

* Информация о функции включения режима Four Hands приведена на стр. 23.

■ Настройки режима Four Hands

Режим Four Hands	Описание
Off (по умолчанию)	Режим Four Hands будет выключен по умолчанию.
On	Режим Four Hands будет включен по умолчанию.

Настройки параметра Four Hands

Войдите в меню *Basic Settings* (стр. 76):

Нажмите кнопки MENU ▼ или ▲, чтобы выбрать параметры включения режима Four Hands.

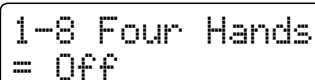

1-8 Four Hands
= Off

2. Изменение значения параметра

Нажмите кнопки VALUE ▼ или ▲, чтобы включить или выключить режим Four Hands.

* Если режим включен, загорится индикатор кнопки SPLIT.

* Изменения этого параметра сохраняются до отключения питания.

* Предпочтительные настройки включения режима Four Hands можно сохранить в регистрационной памяти для их восстановления при необходимости. Для более детальной информации перейдите к странице 34.



1-8 Four Hands
= Off

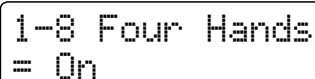

1-8 Four Hands
= On

3. Выход из параметра Four Hands

Нажмите кнопки MENU ▼ и ▲ одновременно для выхода из параметра Four Hands и возврата в главное меню.

1-9 Настройки запуска

Функция настройки запуска (Startup Setting) позволяет сохранить параметры в памяти инструмента и вызвать их по умолчанию при включении цифрового пианино CN35.

■ Сохраняемые параметры запуска

Основные параметры

Выбранный тембр

Режим Dual / Split (тембры, точка разделения)

Реверберация, эффекты, чувствительность к нажатию, транспонирование (только для транспонирования клавиатуры)

Метроном (размер, темп, громкость)

Настройки

Основные настройки

Параметры Virtual Technician

Настройки клавиатуры

Настройки MIDI

* Параметры автоматического выключения питания сохраняются в настройках запуска автоматически.

1. Выбор параметра Startup Setting

Войдите в меню Basic Settings (стр. 76):

Нажмите кнопки MENU ▼ или ▲, чтобы выбрать пункт Startup Setting.

```
1-9 StartUp Set.  
Save? →Press REC
```

2. Сохранение текущих значений параметров

Нажмите кнопку REC.

На дисплее отобразится запрос подтверждения.

Для подтверждения операции сохранения, нажмите кнопку VALUE ▲.

Для отмены операции сохранения, нажмите кнопку PLAY/STOP.

* После сохранения настроек запуска, инструмент выйдет из меню Startup Setting и перейдет в обычный режим.

```
1-9 StartUp Set.  
Save? →Press REC
```



```
Are you sure?  
→Press VALUE▲
```



```
Completed.
```

3. Выход из параметра Startup Setting

Нажмите кнопки MENU ▼ и ▲ одновременно для выхода из режима настройки Startup Setting и возврата в главное меню.

1-10 Возврат к заводским настройкам

Функция возврата к заводским установкам (Factory Reset) удаляет все сохраненные параметры с помощью описанной выше функции Startup Setting и восстанавливает заводские настройки цифрового пианино CN35.

* Эта функция не стирает регистрационную память и записанные композиции, сохраненные во внутренней памяти.

1. Выбор параметра Factory Reset

Войдите в меню основных настроек (стр. 76):

Нажмите кнопки MENU ▼ или ▲ для выбора параметра Factory Reset.

```
1-10 FactoryReset  
Reset?→Press REC
```

2. Возврат к заводским установкам

Нажмите кнопку REC.

На дисплее отобразится запрос подтверждения.

Для подтверждения операции возврата, нажмите кнопку VALUE ▲.

Для отмены операции возврата, нажмите кнопку PLAY/STOP.

* После восстановления заводских установок, инструмент выйдет из меню настроек и перейдет в обычный режим.

```
1-10 FactoryReset  
Reset?→Press REC
```



```
Are you sure?  
→Press VALUE▲
```



```
Completed.
```

Virtual Technician (Виртуальный настройщик)

Опытный настройщик помогает использовать все возможности превосходного акустического пианино. Он тщательно настраивает каждую ноту и регулирует звучание инструмента, добиваясь глубокого и певучего звука.

Параметры виртуального настройщика цифрового пианино CN35 воспроизводят все эти тонкости в цифровом формате, позволяя исполнителям подстраивать различные аспекты характера звучания инструмента в соответствии с собственными предпочтениями.

■ Virtual Technician (Виртуальный настройщик)

Страница	Название	Описание	Установка по умолчанию
2-1	Voicing	Регулирование звуковых характеристик инструмента.	Normal
2-2	Damper Resonance	Регулирование резонанса, который слышится при нажатии правой педали.	5
2-3	Damper Noise	Регулирование призвука, который слышится при нажатии правой педали	5
2-4	String Resonance	Регулирование резонанса, который слышится при удерживании нот.	5
2-5	Key-off Effect	Регулирование призвука, который слышится при отпуске клавиш.	5
2-6	Fall-back Noise	Регулирование призвука, который слышится при возврате клавиш.	5
2-7	Hammer Delay	Регулирование задержки ударов молоточка по струнам при исполнении пианиссимо.	5
2-8	Topboard	Регулирование положения верхней крышки рояля.	Open 3
2-9	Decay Time	Регулирование времени звучания пианино при нажатии клавиш.	5
2-10	Minimum Touch	Регулирование минимальной силы нажатия клавиш, необходимой для воспроизведения звука	1
2-11	Temperament	Регулирование системы настройки для музыки эпохи Возрождения или Барокко и др.	Equal Temp.
	Stretch Tuning	Возможность включения и выключения функции растянутой настройки.	Piano Only
	Stretch Curve	Регулирование уровня растянутой настройки для равномерной температуры.	Normal
	User Tuning	Выполнение пользовательской настройки для каждой из 88 клавиш.	0
	Temperament Key	Регулирование тональности выбранной системы настройки	C
	User Temperament	Создание индивидуальной, определяемой пользователем системы настройки.	-
2-12	User Key Volume	Выполнение пользовательской настройки громкости каждой из 88 клавиш.	0
2-13	Half-Pedal Adjust	Регулировка точки, в которой правая педаль начнет продлевать звучание	5
2-14	Soft Pedal Depth	Регулировка глубины/эффективности педали заглушения	5

* Настройки по умолчанию будут показаны на первом изображении дисплея в каждом пояснении ниже (т.е. шаг 1).

Virtual Technician (Виртуальный настройщик)

■ Вход в меню Virtual Technician

На дисплее отображается окно обычного режима.

Нажмите кнопки MENU ▼ или ▲ , чтобы выбрать меню Virtual Technician

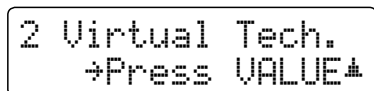

2 Virtual Tech.
→Press VALUE▲

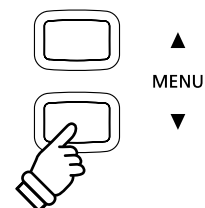

Нажмите кнопку VALUE ▲ , чтобы перейти в меню Virtual Technician

На дисплее отобразится первая страница меню Virtual Technician

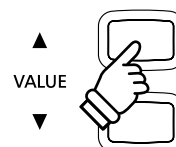

■ Выбор нужных настроек

После входа в меню Virtual Technician:

Для перемещения по списку различных настроек нажмите кнопки MENU ▼ или ▲ .

Станица настроек

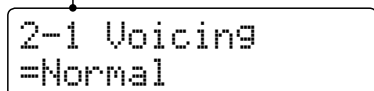

2-1 Voicing
=Normal



2-1 Интонировка

Функция Voicing ("Интонировка") позволяет установить один из шести различных типов звучания цифрового пианино CN35.

* Этот параметр Virtual Technician будет влиять на все тембры.

■ Типы интонировки

Тип интонировки	Описание
Normal (установка по умолчанию)	Стандартное звучание акустического пианино во всем динамическом диапазоне.
Mellow 1	Более мягкое звучание во всем динамическом диапазоне.
Mellow 2	Еще более мягкое звучание по сравнению с типом Mellow 1.
Dynamic	В зависимости от силы нажатия клавиши звучание изменяется от приглушенного к яркому.
Bright 1	Яркое звучание во всем динамическом диапазоне.
Bright 2	Еще более яркое звучание, по сравнению с типом Bright 1.

1. Выбор параметра Voicing

Войдите в меню Virtual Technician (стр. 89).

Нажмите кнопки MENU ▼ или ▲, чтобы выбрать параметр Voicing.

```
2-1 Voicing
=Normal
```

2. Изменение значения параметра Voicing

Для перемещения по списку типов интонировки используйте кнопки VALUE ▼ или ▲.

* Любые изменения, внесенные в параметр Voicing, будут сохраняться до выключения питания инструмента.

* Предпочтительные настройки Voicing можно сохранить в памяти для их восстановления при необходимости. Дополнительную информацию см. на стр. 34.

```
2-1 Voicing
=Normal
```



```
2-1 Voicing
=Dynamic
```

3. Выход из режима настройки Voicing

Для выхода из режима настройки Voicing и возврата в главное меню одновременно нажмите кнопки MENU ▼ и ▲.

2-2 Функция Damper Resonance

При нажатии правой педали акустического пианино все демпферы поднимаются, позволяя струнам свободно вибрировать. Если при нажатой педали сусейна взять ноту или аккорд, это вызовет отклик не только соответствующих струн, но и резонанс других нот.

Цифровое пианино CN35 воссоздает этот эффект, а настройка Damper resonance позволяет регулировать его интенсивность.

* Этот параметр Virtual Technician будет влиять только на тембры акустического фортепиано.

1. Выбор параметра Damper Resonance

Войдите в меню Virtual Technician (стр. 89).

Нажмите кнопки MENU ▼ или ▲, чтобы выбрать параметр Damper Resonance.

A rectangular LCD display showing the text "2-2 Damper Reso." on the top line and "= 5" on the bottom line.

2. Регулировка уровня Damper Resonance

Нажмите кнопки VALUE ▼ или ▲, чтобы изменить уровень Damper Resonance.

* Уровень Damper Resonance регулируется в диапазоне от 1 до 10, более высокие значения соответствуют большей громкости.

* Любые изменения, внесенные в параметр Damper Resonance, будут сохраняться до выключения питания инструмента.

* Предпочтительные настройки Damper Resonance можно сохранить в памяти для восстановления при необходимости. Дополнительную информацию см. на стр. 34.

A rectangular LCD display showing the text "2-2 Damper Reso." on the top line and "= 5" on the bottom line.



A rectangular LCD display showing the text "2-2 Damper Reso." on the top line and "= 2" on the bottom line.

3. Выход из режима настройки Damper Resonance

Для выхода из режима настройки Damper Resonance и возврата в главное меню одновременно нажмите кнопки MENU ▼ и ▲.

2-3 Демпферный шум (Damper Noise)

При нажатии и отпуске правой педали на акустическом фортепиано можно услышать звук, возникающий при касании струн головками демпферов и при их возврате.

Цифровое пианино CN35 воссоздает этот эффект, а параметр Демпферный шум позволяет регулировать его интенсивность.

* Этот параметр Virtual Technician будет влиять только на тембры акустического фортепиано.

1. Выбор параметра Damper Noise

Войдите в меню Virtual Technician (стр. 89).

Нажмите кнопки MENU ▼ или ▲, чтобы выбрать параметр Damper Noise.



2-3 Damper Noise
= 5

2. Регулировка уровня Damper Noise

Для регулирования уровня параметра Damper Noise, нажмите кнопку VALUE ▼ или ▲.

* Уровень демпферного шума регулируется: Off [Выключено], далее в диапазоне от 1 до 10, более высокие значения соответствуют большей громкости.

* Любые изменения, внесенные в параметр Damper Noise, будут сохраняться до выключения питания инструмента.

* Предпочтительные настройки Damper Noise можно сохранить в памяти для восстановления при необходимости. Дополнительную информацию см. на стр. 34.



2-3 Damper Noise
= 5



2-3 Damper Noise
= 2

3. Выход из режима настройки параметра Damper Noise

Для выхода из режима настройки Damper Noise и возврата в главное меню одновременно нажмите кнопки MENU ▼ и ▲.

2-4 Резонанс струн

Резонанс струн (String Resonance) – это эффект акустических пианино, возникающий, если струны звучащих нот вызывают резонанс за счет других нот того же гармонического ряда.

Цифровое пианино CN35 воспроизводит этот эффект, а настройка резонанса струн (String Resonance) позволяет регулировать интенсивность указанного эффекта.

* Этот параметр Virtual Technician будет влиять только на тембры акустического фортепиано.

■ Демонстрация эффекта резонанса струн

Чтобы испытать эффект резонанса струн, мягко нажмите клавишу до, см. рисунок ниже, затем нажмите любую из клавиш, обозначенных символом ●. Помимо звучания взятой ноты, можно также услышать, как резонируют струны клавиши до, взятой первой. Это и есть резонанс струны.

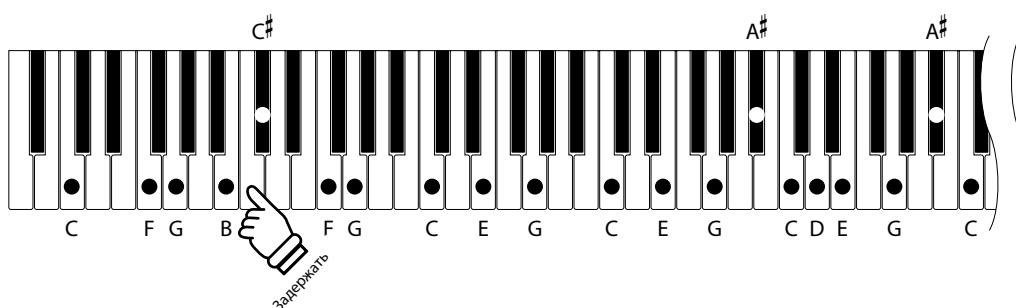

1. Выбор параметра String Resonance (резонанс струн)

Войдите в меню Virtual Technician (стр. 89).

Для выбора параметра String Resonance нажмите кнопку MENU ▼ или ▲.

2-4 String Reso.
= 5

2. Регулировка уровня String Resonance

Для регулирования интенсивности этого параметра нажмите кнопку VALUE ▼ или ▲.

* Уровень резонанса струны регулируется в диапазоне от 1 до 10, более высокие значения соответствуют большей громкости.

* Любые изменения, внесенные в параметр будут сохраняться до выключения питания инструмента.

* Настройки резонанса струн можно сохранить в памяти для последующего вызова. Дополнительную информацию см. на стр. 34.

2-4 String Reso.
= 5



2-4 String Reso.
= 8

3. Выход из режима настройки String Resonance

Для выхода из этого режима настройки и возврата к главному меню, нажмите одновременно кнопки MENU ▼ и ▲.

2-5 Эффект отпускания клавиш (Key-off)

При игре на акустическом пианино, в частности в области низкого регистра, часто можно услышать тихий звук касания струн демпфером непосредственно перед прекращением вибрации, если клавишу сильно нажать и быстро отпустить.

Кроме того, скорость, с которой отпускается клавиша, также влияет на характер звучания. При быстром отпускании клавиш (например, при исполнении стаккато) доля этого звука будет заметно короче, чем при медленном (например, при исполнении легато).

Цифровое пианино CN35 воспроизводит оба феномена, а настройка параметра эффект отпускания клавиш (Key-off) позволяет регулировать интенсивность звука, издаваемого опущенной клавишей, а также включать или выключать измерение скорости отпускания клавиш.

* Этот параметр Virtual Technician будет влиять на тембры акустического фортепиано, а также на тембры Classic E.P., 60s E.P., Classic E.P.2 и Classic E.P.3.

1. 1. Выбор параметра Key-off Effect

Войдите в меню Virtual Technician (стр. 89).

Для выбора параметра Key-off Effect нажмите кнопку MENU ▼ или ▲.

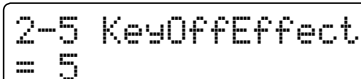

2-5 KeyOffEffect
= 5

2. Регулировка уровня Key-off Effect

Для регулирования интенсивности параметра нажмите кнопку VALUE ▼ или ▲.

* Уровень параметра регулируется в диапазоне от 1 до 10, более высокие значения соответствуют большей громкости.

* Если эффект выключен, функция измерения скорости отпускания клавиш будет также неактивна, а скорость подъема клавиш не повлияет на характер звучания.

* Любые изменения, внесенные в параметр, будут сохраняться до выключения питания инструмента.

* Предпочтительные настройки эффекта можно сохранить в памяти для восстановления при необходимости. Дополнительную информацию см. на стр. 34.

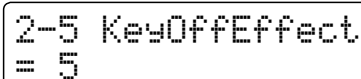

2-5 KeyOffEffect
= 5

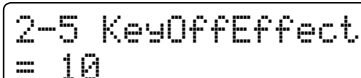

2-5 KeyOffEffect
= 10

3. Выход из режима настройки Key-off Effect

Для выхода из режима настройки указанного эффекта и возврата в главное меню одновременно нажмите кнопки MENU ▼ и ▲.

2-6 Шум отпущенной клавиши (Fall-back Noise)

При игре на акустическом пианино, часто можно услышать слабый звук так возвращения клавиш в нейтральное положение после их отпущения.

Цифровое пианино CN35 воссоздает этот эффект, а параметр Fall-back Noise позволяет регулировать интенсивность этого эффекта.

* Этот параметр Virtual Technician будет влиять только на тембры акустического фортепиано.

1. Выбор параметра Fall-back Noise

Войдите в меню Virtual Technician (стр. 89).

Для выбора параметра Fall-back Noise нажмите кнопку MENU ▼ или ▲.

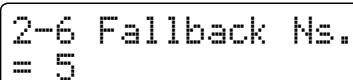

2-6 Fallback Ns.
= 5

2. Регулирование уровня Fall-back Noise

Для регулирования уровня параметра нажмите кнопку VALUE ▼ или ▲.

* Уровень эффекта регулируется в диапазоне от 1 до 10, более высокие значения соответствуют большей громкости.

* Любые изменения, внесенные в параметр Fall-back Noise будут сохраняться до выключения питания инструмента.

* Предпочтительные настройки Fall-back Noise можно сохранить в памяти для восстановления при необходимости. Дополнительную информацию см. на стр. 34.



2-6 Fallback Ns.
= 5

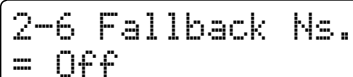

2-6 Fallback Ns.
= Off

3. Выход из режима настройки параметра Fall-back Noise

Для выхода из режима настройки параметра и возврата к главному меню нажмите одновременно кнопки MENU ▼ или ▲.

2-7 Задержка молоточка (Hammer Delay)

Во время исполнения фрагментов пианиссимо на акустическом пианино может иметь место ощутимая задержка между нажатием клавиш и ударом молоточка по струнам.

При желании пианино CN35 может воссоздавать эту задержку. Параметр задержки молоточка (Hammer Delay) позволяет регулировать длительность задержки.

* Этот параметр Virtual Technician будет влиять только на тембры акустического фортепиано.

1. Выбор параметра Hammer Delay

Войдите в меню Virtual Technician (стр. 89).

Для выбора параметра Hammer Delay нажмите кнопку MENU ▼ или ▲.

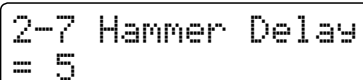

2-7 Hammer Delay
= 5

2. Регулировка длительности Hammer Delay

Для регулирования громкости в параметре Hammer Delay нажмите кнопку VALUE ▼ или ▲.

* Длительность задержки регулируется в диапазоне от 1 до 10, более высокие значения соответствуют большей громкости.

* Любые изменения, внесенные в параметр, будут сохраняться до выключения питания инструмента.

* Предпочтительные настройки можно сохранить в памяти для восстановления при необходимости. Дополнительную информацию см. на стр. 34.



2-7 Hammer Delay
= 5



2-7 Hammer Delay
= 2

3. Выход из режима настройки Hammer Delay

Для выхода из режима настройки параметра и возврата к главному меню нажмите одновременно кнопки MENU ▼ и ▲.

2-8 Верхняя крышка рояля

Во время игры на акустическом рояле положение верхней крышки влияет как на громкость, так и на т.н. открытость звучания. Полностью открытая крышка позволяет звуковым волнам отразиться от ее полированной поверхности в помещении, а закрытая крышка вызывает противоположный эффект, делая звук более приглушенным.

Цифровое пианино CN35 может воссоздавать эту особенность, используя четыре различных положения верхней крышки рояля.

* Этот параметр Virtual Technician будет влиять только на тембры акустического фортепиано.

■ Положения верхней крышки

Положение верхней крышки	Описание
Open 3 (по умолчанию)	Имитирует звучание при полностью открытой крышке.
Open 2	Имитирует звучание при открытой наполовину крышке.
Open 1	Имитирует звучание при частично открытой крышке.
Closed	Имитирует звучание при закрытой крышке.

1. Выбор параметра Topboard (верхняя крышка рояля)

Войдите в меню Virtual Technician (стр. 89).

Используйте кнопки MENU ▼ или ▲ для выбора пункта Topboard.

```
2-8 Topboard
= Open3
```

2. Изменение положения верхней крышки

Нажимайте кнопки VALUE ▼ или ▲ для перемещения по списку положений верхней крышки.

* Любые изменения, внесенные в параметр Topboard, будут сохраняться до выключения питания инструмента.

* Предпочтительные настройки Topboard можно сохранить в памяти для их восстановления при необходимости. Дополнительную информацию см. на стр. 34.

```
2-8 Topboard
= Open3
```



```
2-8 Topboard
= Closed
```

3. Выход из режима настройки Topboard

Для выхода из настройки параметра Topboard и возврата к главному меню нажмите одновременно кнопки MENU ▼ и ▲.

2-9 Время затухания (Decay Time)

Во время игры на акустическом рояле длина инструмента влияет на скорость затухания звуков нот. У более длинных роялей (т.е. роялей с более длинными струнами) время затухания длится дольше.

Цифровое пианино CN35 может воссоздавать эту особенность, а параметр продолжительности звучания после отпускания клавиши (Decay Time) позволяет отрегулировать время затухания при нажатии клавиш.

* Этот параметр Virtual Technician будет влиять на все тембры.

1. Выбор параметра Decay Time

Войдите в меню Virtual Technician (стр. 89).

Нажимайте кнопки MENU ▼ или ▲ для выбора пункта Decay Time.

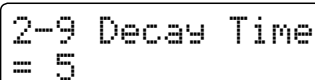

2-9 Decay Time
= 5

2. Регулировка уровня параметра Decay Time

Для регулирования громкости в параметре Decay Time, нажмите кнопку VALUE ▼ или ▲.

* Интенсивность может изменяться в диапазоне от 1 до 10, и чем выше значение, тем больше увеличивается время затухания.

* Любые изменения, внесенные в параметр Decay Time, будут сохраняться до выключения питания инструмента.

* Предпочтительные настройки можно сохранить в памяти для восстановления при необходимости. Дополнительную информацию см. на стр. 34.

* Параметр Decay Time можно устанавливать для каждого тембра отдельно.



2-9 Decay Time
= 5

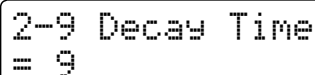

2-9 Decay Time
= 9

3. Выход из режима настройки Decay Time

Для выхода из настройки параметра Decay Time и возврата к главному меню нажмите одновременно кнопки MENU ▼ и ▲.

2-10 Чувствительность клавиатуры

Параметр чувствительность клавиатуры (Minimum Touch) позволяет настроить минимальную силу удара по клавише, необходимую для воспроизведения звука. По умолчанию этот параметр воссоздает максимальную чувствительность клавиатуры концертного рояля, обеспечивая очень мягкий звук при наименьшей силе нажатия на клавиши. Тем не менее, может возникать необходимость уменьшить чувствительность при желании воссоздать восприимчивость клавиш небольшого рояля или пианино.

* Этот параметр Virtual Technician будет влиять на тембры акустического фортепиано, а также на тембры Classic E.P., 60s E.P., Classic E.P.2 и Classic E.P.3.

1. Выбор параметра Minimum Touch

Войдите в меню Virtual Technician (стр. 89).

Нажимайте кнопки MENU ▼ или ▲ для выбора пункта Minimum Touch.

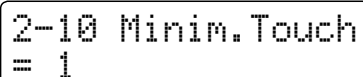

2-10 Minim.Touch
= 1

2. Изменение интенсивности эффекта Minimum Touch

Нажимайте кнопки VALUE ▼ или ▲ для изменения степени чувствительности клавиатуры.

* Степень чувствительности может изменяться в диапазоне от 1 до 20, и чем выше значение, тем больше увеличивается чувствительность клавиатуры.

* Любые изменения, внесенные в параметр Minimum Touch, будут сохраняться до выключения питания инструмента.

* Предпочтительные настройки параметра Minimum Touch можно сохранить в памяти для восстановления при необходимости. Дополнительную информацию см. на стр. 34.



2-10 Minim.Touch
= 1

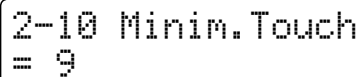

2-10 Minim.Touch
= 9

3. Выход из режима настройки Minimum Touch

Для выхода из режима настройки Minimum Touch и возврата к главному меню нажмите одновременно кнопки MENU ▼ и ▲.

2-11 Температура

Параметры температуры цифрового пианино CN35 позволяют изменить строй с современной равномерной температурой на один из нескольких типов альтернативной настройки, например характерных для периодов барокко или ренессанса. Кроме того, можно создавать собственные варианты температуры, используя функцию User Temperaments (Пользовательская температура).

■ Типы температуры

Тип температуры	Описание
Равномерная температура (Equal)	Наиболее популярный метод настройки, который делит октаву на двенадцать равных полутонов. Это делает одинаковыми аккорды и интервалы на всех двенадцати клавишах, а также дает возможность модуляции в любую тональность. Однако, тональности становятся менее выраженными, а аккорды - менее созвучными.
Чистый строй (Pure Major/Pure Minor)	Температура, в которой устранены диссонансы терций и квинт, до сих пор популярна в хоровой музыке из-за совершенной гармонии. Любая модуляция приводит к диссонансу. * Должны быть корректно выставлены основной тон температуры и параметр мажор/минор.
Пифагоров строй (Pythagorean)	Температура, использующая математические соотношения для устранения диссонанса квинт. Хотя ее применение в аккордах сильно ограничено, она дает характерные мелодические линии.
Среднетоновая температура (Meantone)	В этой температуре для устранения диссонанса терций используется средний целый тон (между большим и малым целыми тонами). В этой температуре все квинты акустически равны в отличие от температуры Pure. Эта температура создает аккорды, которые звучат приятнее, чем имеющие равную температуру.
Температура Werckmeister III (Werkmeister) Температура Kirnberger III (Kirnberger)	Эти две температуры являются собой нечто среднее между пифагоровым строем и среднетоновой температурой. В мелодиях, где редко используются знаки альтерации, эта температура обеспечивает богатые среднетоновые аккорды. По мере увеличения количества знаков альтерации мелодика звучания все больше напоминает пифагоров строй. В основном эти температуры используются для придания аутентичности исполнению барочной музыки.
Пользовательская температура (User 1/2)	Пользовательская температура: регулируется высота звучания каждого полутона.

1. Выбор параметра Temperament (температура)

Войдите в меню *Virtual Technician* (стр. 89).

Используйте кнопки MENU ▼ или ▲ для выбора пункта Temperament.

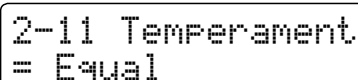

2. Изменение типа температуры

Нажимайте кнопки VALUE ▼ или ▲ для перемещения по списку типов температуры.

* Любые изменения, внесенные в параметр Temperament будут сохраняться до выключения питания инструмента.

* Предпочтительные настройки параметра Temperament можно сохранить в памяти для восстановления при необходимости. Дополнительную информацию см. на стр. 34.



3. Выход из режима настройки параметра Temperament

Для выхода из настройки параметра Temperament и возврата к главному меню нажмите одновременно кнопки MENU ▼ и ▲.

Растянутая настройка

Параметр растянутой настройки (Stretch Tuning) определяет, для каких звуков применяется растянутая настройка — только для тембров акустического пианино или для всех тембров, либо не применяется вообще.

Растянутая настройка — это особый метод настройки пианино, который используют настройщики акустических пианино. В этом случае звучание нижнего регистра становится чуть ниже, а верхнего – выше, чтобы соответствовать естественной гармонии акустического фортепиано

* Этот параметр работает если установлен равномерный тип температуры (Equal).

■ Настройка Stretch Tuning

Растянутый строй	Описание
Piano Only (по умолчанию)	Растянутая настройка применяется только к тембрам акустического фортепиано.
Off	Растянутая настройка отключена.
On	Растянутая настройка применена ко всем тембрам.

1. Выбор параметра Stretch Tuning

Выберите тип равномерной температуры (стр. 101).

Нажмите кнопки MENU ▼ или ▲ для выбора пункта Stretch Tuning.

```
2-11 StretchTune
= Piano Only
```

2. Выбор параметра Stretch Tuning

Нажимайте кнопки VALUE ▼ или ▲ для перемещения по списку режимов растянутого строя.

* Любые изменения, внесенные в параметр Stretch Tuning будут сохраняться до выключения питания инструмента.

* Предпочтительные настройки параметра Stretch Tuning можно сохранить в памяти для восстановления при необходимости. Дополнительную информацию см. на стр. 34.

```
2-11 StretchTune
= Piano Only
```



```
2-11 StretchTune
= Off
```

3. Выход из режима настройки параметра Stretch Tuning

Нажмите кнопки MENU ▼ и ▲ одновременно, чтобы выйти из режима настройки параметра Stretch Tuning и вернуться в главное меню настроек.

Параметр Stretch Curve

Параметр Stretch Curve (Кривая растянутой настройки) определяет степень растянутой настройки, примененной к звучанию. Кроме того, можно создавать индивидуальные методы настройки, используя один из четырех пользовательских пресетов.

* Этот параметр эффективен, если растянутая настройка применяется в режиме On/Piano Only, а также если установлен равномерный тип темпеации(Equal).

■ Параметры Stretch Curve

Параметр Stretch Curve	Описание
Normal (установка по умолчанию)	Стандартная кривая растянутого строя.
Wide	Расширенная кривая растянутого строя.
User 1~4	Четыре индивидуальные пользовательские настройки кривой растянутого строя.

1. Выбор параметра Stretch Curve

Войдите в меню Virtual Technician (стр. 89).

Нажмите кнопки MENU ▼ или ▲ для выбора пункта Stretch Curve.

```
2-11 S.Curve
= Normal
```

2. Выбор типа Stretch Curve

Нажмите кнопки VALUE ▼ или ▲ для перемещения по списку типов кривой растянутого строя.

* Любые изменения, внесенные в параметр Stretch Curve будут сохраняться до выключения питания инструмента.

* Предпочтительные настройки параметра Stretch Curve можно сохранить в памяти для восстановления при необходимости. Дополнительную информацию см. на стр. 34.

Параметр Stretch Curve можно устанавливать для каждого тембра отдельно.

```
2-11 S.Curve
= Normal
```



```
2-11 S.Curve
= Wide
```

3. Выход из режима настройки параметра Stretch Curve

Нажмите кнопки MENU ▼ и ▲ одновременно, чтобы выйти из режима настройки параметра Stretch Curve и вернуться в главное меню настроек.

Пользовательская настройка

Функция User Tuning (Пользовательская настройка) позволяет настроить каждую из 88 клавиш по отдельности

* Эта функция эффективна, если растянутая настройка применяется в режиме On/Piano Only, установлен равномерный тип температуры (Equal), а для кривой растянутой настройки задан режим User 1~4.

1. Выбор параметра User Tuning

Выберите параметр User Tuning (стр. 103).

Нажимайте кнопки VALUE ▼ или ▲ для выбора определенного типа пользовательской памяти.

* Возможность создавать и сохранять до 4 различных пользовательских пресетов.

Нажмите кнопку REC.

На дисплее отобразится окно User Tuning (Пользовательская настройка).

```
2-11 S.Curve
= User1+PressREC
```



```
UserTuning  A0
=0        +PressSTOP
```

2. Выбор ноты, установка значения пользовательской настройки

Нажмите клавишу, которую необходимо настроить. Далее нажимайте кнопки VALUE ▼ или ▲ для ввода нужного значения.

Клавишу также можно выбрать, нажав кнопки MENU ▼ или ▲.

* Значение пользовательской настройки может изменяться в диапазоне от -50 до +50.

* Любые изменения, внесенные в параметр User Tuning будут сохраняться до выключения питания инструмента.

* Предпочтительные настройки параметра User Tuning можно сохранить в памяти для восстановления при необходимости. Дополнительную информацию см. на стр. 34.

```
UserTuning  A0
=0        +PressSTOP
```



```
UserTuning  C#2
=-4       +PressSTOP
```

3. Выход из режима настройки параметра User Tuning

Для выхода из режима настройки параметра User Tuning и возврата к главному меню нажмите кнопку STOP.

* Параметры пользовательского строя сохраняются автоматически.

Основной тон температуры

Данная функция позволяет настроить основной тон выбранной температуры. При использовании любого типа температуры, кроме равномерной, необходимо задавать тональность температуры, соответствующую тональности исполняемого произведения.

* Этот параметр влияет только на "баланс" температуры, а высота звучания клавиатуры не изменяется.

■ Изменение параметра Temperament Key (тон температуры)

Выберите любой тип температуры **кроме** равномерной.

Используйте кнопки MENU ▼ или ▲ для выбора настройки Temperament Key.

Нажмите кнопки VALUE ▼ или ▲ для выбора нужного параметра Temperament Key.

* Тон температуры задается в диапазоне от *do* до *си*.

2-11 Temper. Key
= C



2-11 Temper. Key
= F

Пользовательская температура

Параметр Пользовательская температура (User Temperament) позволяет создавать индивидуальные температуры.

* Этот параметр доступен, если выбрана пользовательская температура.

1. Выбор User Temperament

Выберите тип температуры User Temperament (Пользовательский)

Нажмите кнопку MENU.



2-11UserTemp. C
= 0

2. Выбор ноты, регулировка значения пользовательской температуры

Используйте кнопки MENU ▼ или ▲ для выбора настройки нужной ноты.

Используйте кнопки VALUE ▼ или ▲, чтобы отрегулировать значение в центах для выбранной ноты

* Значение может изменяться в диапазоне от -50 до +50.

* Любые изменения, внесенные в параметр User Temperament будут сохраняться до выключения питания инструмента.

* Предпочтительные настройки параметра User Temperament можно сохранить в памяти для восстановления при необходимости. Дополнительную информацию см. на стр. 34.



2-11UserTemp. C
= 0

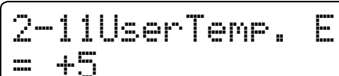

2-11UserTemp. E
= +5

3. Выход из режима настройки параметра User Temperament

Для выхода из режима настройки параметра User Temperament и возврата к главному меню нажмите одновременно кнопки MENU ▼ и ▲.

2-12 Пользовательская настройка громкости клавиш

Параметр пользовательской настройки громкости клавиш (User Key Volume) позволяет отрегулировать громкость каждой из 88 клавиш по отдельности.

1. Выбор параметра User Key Volume

Войдите в меню *Virtual Technician* (стр. 89).

Нажмите кнопки MENU ▼ или ▲ для выбора пункта User Key Volume.

```
2-12 UserKeyVol.  
= Off
```

2. Выбор памяти для сохранения параметра User Key Volume

Нажимайте кнопки VALUE ▼ или ▲ для выбора пользовательского пресета User Key Volume.

* Возможность создать и сохранить до 4 различных пользовательских пресетов User Key Volume.

Нажмите кнопку REC для настройки пресета User Key Volume.

```
2-12 UserKeyVol.  
= Off
```



```
2-12 UserKeyVol.  
= User1+PressREC
```



```
UserKeyVol. A0  
= 0 +PressSTOP
```

3. Выбор ноты, регулировка параметра пользовательской громкости клавиш

Нажмите клавишу, которую необходимо настроить. Далее нажимайте кнопки VALUE ▼ или ▲ для ввода нужного значения.

Клавишу также можно выбрать, нажав кнопки MENU ▼ или ▲.

* Параметр User Key Volume можно устанавливать для каждого тембра отдельно

```
UserKeyVol. C#1  
=+5 +PressSTOP
```

4. Выход из режима настройки параметра User Key Volume

Для выхода из настройки параметра User Key Volume и возврата к главному меню нажмите кнопку STOP.

* Настройки пользовательской громкости клавиатуры сохраняются автоматически.

2-13 Регулировка нажатия полупедали

Регулировка нажатия полупедали (Half-Pedal Adjust) позволяет отрегулировать положение, в котором педаль сустейна (правая) активируется, т.е. момент отрыва демпферов от струн. Этот параметр полезен пианистам, которые обычно держат правую ногу на педали сустейна, но не обязательно ей пользуются.

* Этот параметр Virtual Technician будет влиять на все тембры.

1. Выбор параметра Half-Pedal Adjust

Войдите в меню Virtual Technician (стр. 89).

Нажмите кнопку MENU ▼ или ▲ для выбора пункта Half-Pedal Adjust.

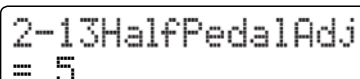

2-13HalfPedalAdj
= 5

2. Регулировка уровня параметра Half-Pedal Adjust

Нажимайте кнопки VALUE ▼ или ▲ для регулировки уровня параметра Half-Pedal Adjust.

* Уровень может изменяться в диапазоне от 1 до 10, более высокие значения соответствуют позднему срабатыванию педали заглушения.

* Любые изменения, внесенные в параметр Half-Pedal Adjust, будут сохраняться до выключения питания инструмента.

* Предпочтительные настройки параметра Half-Pedal Adjust можно сохранить в памяти для восстановления при необходимости. Дополнительную информацию см. на стр. 34.



2-13HalfPedalAdj
= 5

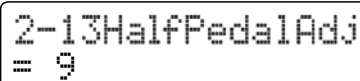

2-13HalfPedalAdj
= 9

3. Выход из режима настройки параметра Half-Pedal Adjust

Для выхода из настройки параметра Half-Pedal Adjust и возврата к главному меню нажмите одновременно кнопки MENU ▼ и ▲.

2-14 Величина хода педали заглушения

Параметр величины хода педали заглушения (Soft Pedal Depth) регулирует эффективность (т.е. силу и ход) нажатия педали заглушения.

* Этот параметр Virtual Technician будет влиять на все тембры.

1. Выбор параметра Soft Pedal Depth

Войдите в меню *Virtual Technician* (стр. 89).

Нажмите кнопки MENU ▼ или ▲ для выбора пункта Soft Pedal Depth.

```
2-14SoftPedalDef  
= 5
```

2. Регулировка величины Soft Pedal Depth

Нажимайте кнопки VALUE ▼ или ▲ для регулировки уровня параметра Soft Pedal Depth.

* Уровень может изменяться в диапазоне от 1 до 10, при этом чем выше значение, тем мягче звук.

* Любые изменения, внесенные в параметр Soft Pedal Depth, будут сохраняться до выключения питания инструмента.

* Предпочтительные настройки параметра Soft Pedal Depth можно сохранить в памяти для восстановления при необходимости. Дополнительную информацию см. на стр. 34.

```
2-14SoftPedalDef  
= 5
```



```
2-14SoftPedalDef  
= 9
```

3. Выход из режима настройки параметра Soft Pedal Depth

Для выхода из настройки параметра Soft Pedal Depth и возврата к главному меню нажмите одновременно кнопки MENU ▼ и ▲.

Настройки клавиатуры

В меню настроек клавиатуры (Key Settings) содержатся настройки, используемые в режимах DUAL или SPLIT.

■ Настройки клавиатуры

Страница	Название	Описание	Установка по умолчанию:
3-1	Lower Octave	В режиме SPLIT повышает высоту звучания левой части клавиатуры с шагом в одну октаву.	0
3-2	Lower Pedal	В режиме SPLIT включает/выключает педаль сустейна для левой части клавиатуры.	Выкл.
3-3	Layer Octave	В режиме DUAL повышает звучание накладываемого тембра с шагом в одну октаву.	0
3-4	Layer Dynamics	В режиме DUAL регулирует динамическую чувствительность накладываемого тембра.	10

* Настройки по умолчанию будут показаны на первом изображении дисплея для каждого следующего пояснения (т.е. шаг 1).

■ Вход в меню Key settings (Настройки клавиатуры)

На дисплее отображается окно обычного режима.

Нажмите кнопки MENU ▼ или ▲ для выбора пункта Key settings.

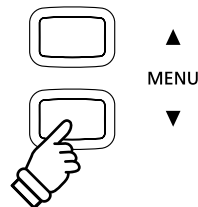
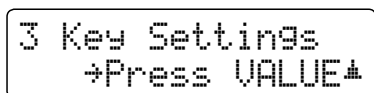

Нажмите кнопку VALUE для входа в меню Key settings.

На дисплее отобразится первая страница меню Key settings.

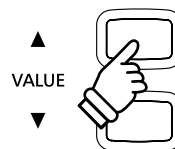

■ Выбор настройки

Войдите в меню Key settings (Настройки клавиатуры)

Нажмите кнопки MENU ▼ или ▲, чтобы пролистать страницы настроек.

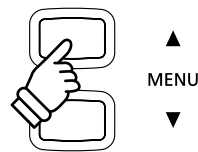
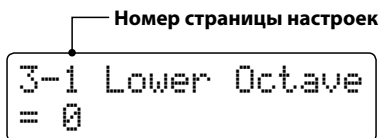

3-1 Октавное смещение нижнего регистра (Lower Octave Shift)

Эта функция позволяет повышать высоту звучания левой части клавиатуры в режиме SPLIT с шагом в одну октаву.

1. Выбор параметра Lower Octave Shift

Войдите в меню *Настройки клавиатуры* (стр. 110)

Параметр Lower Octave Shift будет выбран автоматически.

```
3-1 Lower Octave  
= 0
```

2. Изменение величины Lower Octave Shift

Чтобы изменить величину Lower Octave Shift, нажимайте кнопки VALUE ▼ или ▲.

- * Высота звучания левой части клавиатуры может быть поднята на три октавы.
- * Любые изменения, внесенные в параметр Lower Octave Shift, будут сохраняться до выключения питания инструмента.
- * Предпочтительные настройки параметра Lower Octave Shift можно сохранить в памяти для восстановления при необходимости. Дополнительную информацию см. на стр. 34.

```
3-1 Lower Octave  
= 0
```



```
3-1 Lower Octave  
= +3
```

3. Выход из настройки функции Lower Octave Shift

Для выхода из настройки параметра Lower Octave Shift и возврата к главному меню нажмите одновременно кнопки MENU ▼ и ▲.

3-2 Включение педали для нижнего регистра (Lower Pedal)

Эта функция позволяет определить, влияет (т.е. продлевает) ли нажатие педали сустейна на звучание левой части клавиатуры в режиме SPLIT.

■ Настройки включения педали для нижнего регистра

Lower Pedal	Описание
Off (по умолчанию)	В режиме SPLIT звучание нижнего регистра не будет продлеваться при нажатии на педаль сустейна.
On	В режиме SPLIT звучание нижнего регистра будет продлеваться при нажатии на педаль сустейна.

1. Выбор параметра Lower Pedal

Войдите в меню Настройки клавиатуры (стр. 110)

Нажмите кнопки MENU ▼ или ▲ для выбора пункта Lower Pedal.

```
3-2 Lower Pedal  
= Off
```

2. Изменение настройки Lower Pedal

Нажмите кнопки VALUE ▼ или ▲ для включения или выключения педали.

* Любые изменения, внесенные в параметр Lower Pedal, будут сохраняться до выключения питания инструмента.

* Предпочтительные настройки параметра Lower Pedal можно сохранить в памяти для восстановления при необходимости. Дополнительную информацию см. на стр. 34.

```
3-2 Lower Pedal  
= Off
```



```
3-2 Lower Pedal  
= On
```

3. Выход из настройки функции Lower Pedal

Для выхода из настройки параметра Lower Pedal и возврата к главному меню нажмите одновременно кнопки MENU ▼ и ▲.

3-3 Октавное смещение слоя (Layer Octave Shift)

В режиме DUAL функция октавного смещения слоя (Layer Octave Shift) позволяет повышать или понижать звучание накладываемого тембра с шагом в одну октаву.

1. Выбор параметра Layer Octave Shift

Войдите в меню *Настройки клавиатуры* (стр. 110)

Нажмите кнопки MENU ▼ или ▲ для выбора пункта Layer Octave Shift.

```
3-3 Layer Octave  
= 0
```

2. Изменение величины Lower Octave Shift

Нажимайте кнопки VALUE ▼ или ▲ для увеличения или уменьшения значения параметра.

- * Высота звучания накладываемого тембра можно повысить или понизить на две октавы.
- * Некоторые из накладываемых тембров могут отключаться при превышении определенной высоты звучания.
- * Любые изменения, внесенные в параметр Layer Octave Shift, будут сохраняться до выключения питания инструмента.
- * Предпочтительные настройки параметра Layer Octave Shift можно сохранить в памяти для восстановления при необходимости. Дополнительную информацию см. на стр. 34.

```
3-3 Layer Octave  
= 0
```



```
3-3 Layer Octave  
= +2
```

3. Выход из настройки функции Layer Octave Shift

Для выхода из настройки параметра Layer Octave Shift и возврата к главному меню нажмите одновременно кнопки MENU ▼ и ▲.

3-4 динамика слоя (Layer Dynamics)

Иногда в режиме DUAL для достижения желаемого звучания бывает недостаточно просто настроить баланс громкости двух накладываемых тембров, особенно при выборе двух динамичных тембров. Сочетание двух тембров со схожей динамикой может оказаться непростым при исполнении и в процессе настройки.

Функция Layer Dynamics позволяет снизить динамическую чувствительность накладываемого тембра, чтобы улучшить совместимость двух тембров. Снижение динамической чувствительности тембра не только позволяет уменьшить его громкость, но и упрощает регулировку относительно основного тембра.

1. Выбор пункта Layer Dynamics

Войдите в меню Настройки клавиатуры (стр. 110)

Нажмите кнопки MENU ▼ или ▲ для выбора пункта Layer Dynamics.

```
3-4 LayerDynamic
= 10
```

2. Регулировка настройки Layer Dynamics

Нажимайте кнопки VALUE ▼ или ▲ для изменения значения параметра.

* Значение динамики тембра может изменяться в диапазоне от 1 до 10.

* Любые изменения, внесенные в параметр Layer Dynamics, будут сохраняться до выключения питания инструмента.

* Предпочтительные настройки параметра Layer Dynamics можно сохранить в памяти для восстановления при необходимости. Дополнительную информацию см. на стр. 34.

```
3-4 LayerDynamic
= 10
```



```
3-4 LayerDynamic
= 5
```

3. Выход из настройки функции Layer Dynamics

Для выхода из настройки параметра Layer Dynamics и возврата к главному меню нажмите одновременно кнопки MENU ▼ и ▲.

4-1 Автоматическое отключение питания

Цифровое пианино CN35 имеет встроенную функцию энергосбережения, позволяющую настроить величину Auto Power Off (автоматическое отключение питания) после заданного периода времени бездействия.

* Этот параметр будет сохраняться и восстанавливаться при каждом включении инструмента.

■ Настройка Auto Power Off

Автоматическое отключение питания	Описание
Off	Функция Auto Power Off отключена.
30 min.	Инструмент будет выключен через 30 минут бездействия.
60 min.	Инструмент будет выключен через 60 минут бездействия.
120 min.	Инструмент будет выключен через 120 минут бездействия.

1. Выбор параметра Auto Power Off

На дисплее отображается окно обычного режима.

Нажимайте кнопки MENU ▼ или ▲ для выбора меню Auto Power Off, затем нажмите VALUE ▲ для входа в меню.

Функция Auto Power Off будет выбрана автоматически.

```
5-1 AutoPowerOff
= Off
```

2. Изменение настройки Auto Power Off

Для изменения настроек Auto Power Off нажмите кнопки VALUE ▼ или ▲.

* Этот параметр будет сохраняться автоматически и восстанавливаться при каждом включении инструмента.

```
5-1 AutoPowerOff
= Off
```



```
5-1 AutoPowerOff
= 60 min.
```

3. Выход из настройки функции Auto Power Off

Для выхода из настройки Auto Power Off и возврата к главному меню нажмите одновременно кнопки MENU ▼ и ▲.

Руководство по сборке



Внимательно прочитайте данное руководство перед сборкой цифрового пианино CN35.

Для осуществления сборки, а особенно для установки корпуса инструмента на стойку (этап 3) понадобится не менее двух человек.

Комплект поставки

Перед началом сборки цифрового пианино CN35 убедитесь в наличии всех деталей. Также для сборки вам потребуется отвертка Phillips (в комплект поставки не входит).

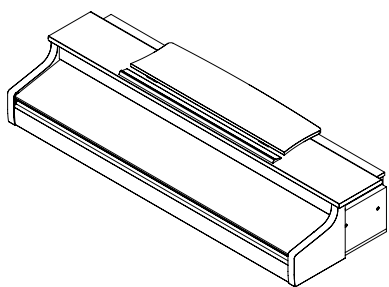

① Корпус

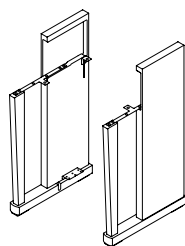

② Боковые панели (левая, правая)

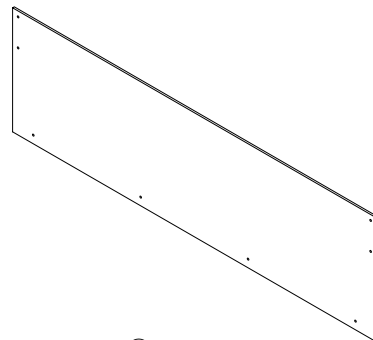

③ Задняя панель

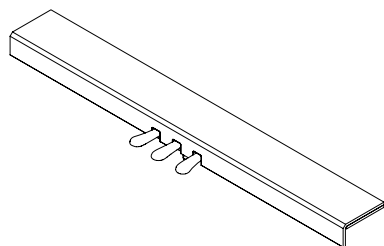

④ Педальная панель
(в комплект входит регулировочный болт)

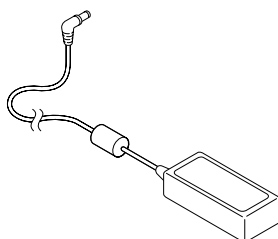

⑤ Адаптер постоянного/переменного тока

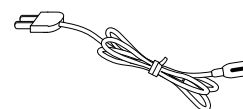

⑥ Шнур питания

Набор винтов

⑦ Винт с плоской шайбой и стопорной шайбой x 4

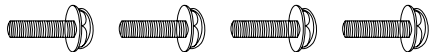

⑧ Шуруп (длинный, черный или светлый) x 4



⑨ Шуруп средний, черный или светлый x 4

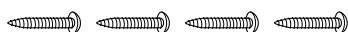

⑩ Шуруп короткий, светлый) x 4



⑪ Комплект держателя для наушников x 1

Держатель для наушников



Монтажные винты (14 мм) x 2



1. Крепление боковых панелей ② к pedalной ④

Освободите и вытяните кабель для педалей, подключенный к задней части pedalной панели. ④

Соедините pedalную панель ④ с боковыми панелями ② с помощью вспомогательных монтажных винтов, расположенных по краям pedalной панели.

Убедитесь, что боковые и pedalная панели плотно состыкованы и между ними нет зазоров.

Вставьте два коротких светлых шурупа ⑩ в отверстия по краям pedalной панели и затяните их, закрепив боковые панели.

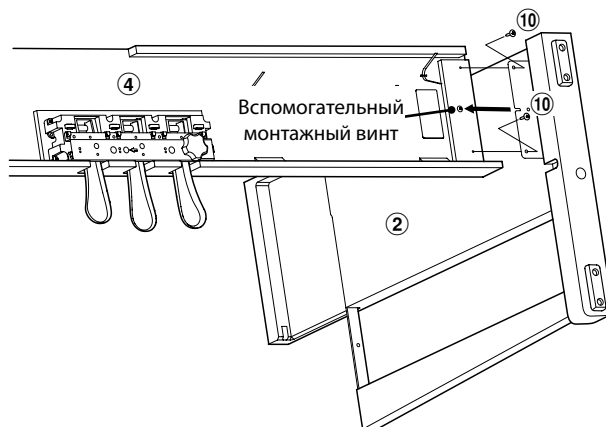

2. Установка задней панели ③

Поставьте конструкцию, собранную из pedalной и боковых панелей, вертикально на пол.

Прикрепите заднюю панель ③ к боковым, завернув (но не затягивая), четыре длинных черных или светлых шурупа ⑧.

Прикрепите заднюю панель к pedalной, завернув (но не затягивая) четыре черных или светлых шурупа ⑨.

Отрегулируйте положение pedalной панели, боковых и задней панелей, чтобы убедиться, что все части установлены ровно, а затем плотно заверните все шурупы.

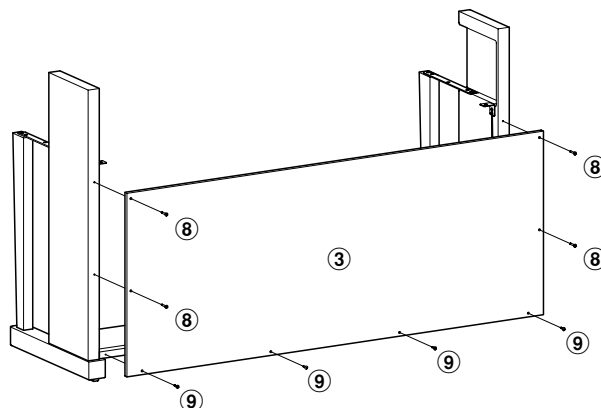

3. Установка корпуса инструмента ① на стойку



Следующий этап сборки должны выполнять не менее двух человек.

Поставьте собранную стойку к стене так, чтобы стойка не упала.

Осторожно поднимите основной корпус ① к стойке, и плавно сдвиньте корпус назад, чтобы он выровнялся с задней частью боковых панелей.



Будьте осторожны, чтобы не травмировать пальцы при установке корпуса на стойку.

Закрепите корпус на стойке четырьмя винтами с плоскими шайбами и пружинными шайбами ⑦.



Плотно затяните шурупы, чтобы корпус надежно держался на стойке.

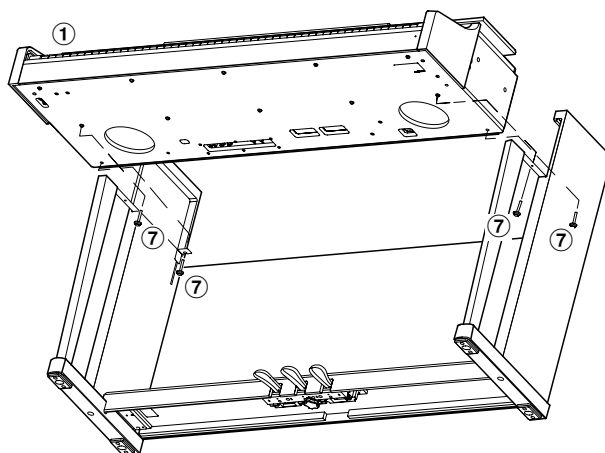

4. Подключение шнура питания и провода педалей

Проложите провод педалей (идуший от задней части pedalной панели) через отверстие в задней панели к передней части корпуса и подсоедините к разъему PEDAL.

Подключите адаптер постоянного/переменного тока ⑤ к разъему DC IN внизу корпуса, затем проложите провод через отверстие в задней панели и вытяните его в задней части инструмента.

После подключения шнура питания и кабеля педалей используйте хомуты для закрепления проводов и создания опрятного вида инструмента.

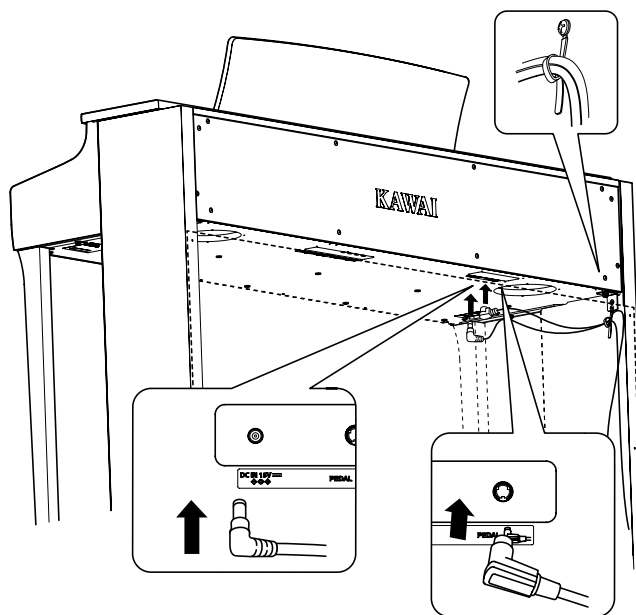

5. Установка держателя для наушников ⑪ (если требуется)

В комплект цифрового пианино CN35 входит крючок, на который можно вешать наушники, если они не используются.

При желании установите на инструмент крючок для наушников, прикрепив его к нижней стороне корпуса двумя прилагающимися шурупами.

* Если крючок для наушников не требуется, его можно хранить вместе с инструкцией пользователя.

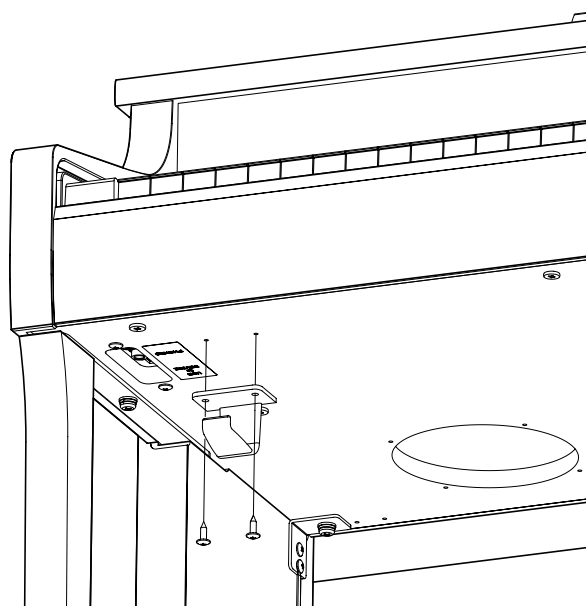

6. Настройка винта регулировки педалей

Для правильной настройки начинайте вращать винт против часовой стрелки, пока винт не упрется в пол, обеспечивая плотный контакт.



При перемещении инструмента всегда заворачивайте или снимайте опорный винт, а после установки пианино на новом месте снова отворачивайте до упора в пол.

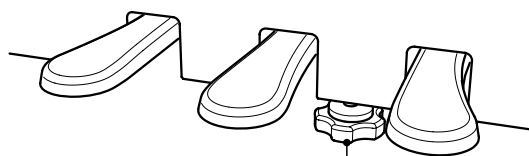

Опорный винт педалей

Подключение других устройств

Цифровое пианино CN35 имеет различные разъемы, которые позволяют подключать к инструменту MIDI-устройства, компьютеры, акустические системы (АС) и микшеры. Кроме того, можно подключить такие внешние аудиоисточники, как MP3-плеер, планшет или дополнительную клавиатуру, к усилителю и АС инструмента. На следующем рисунке представлено расположение разъемов и их возможное применение.

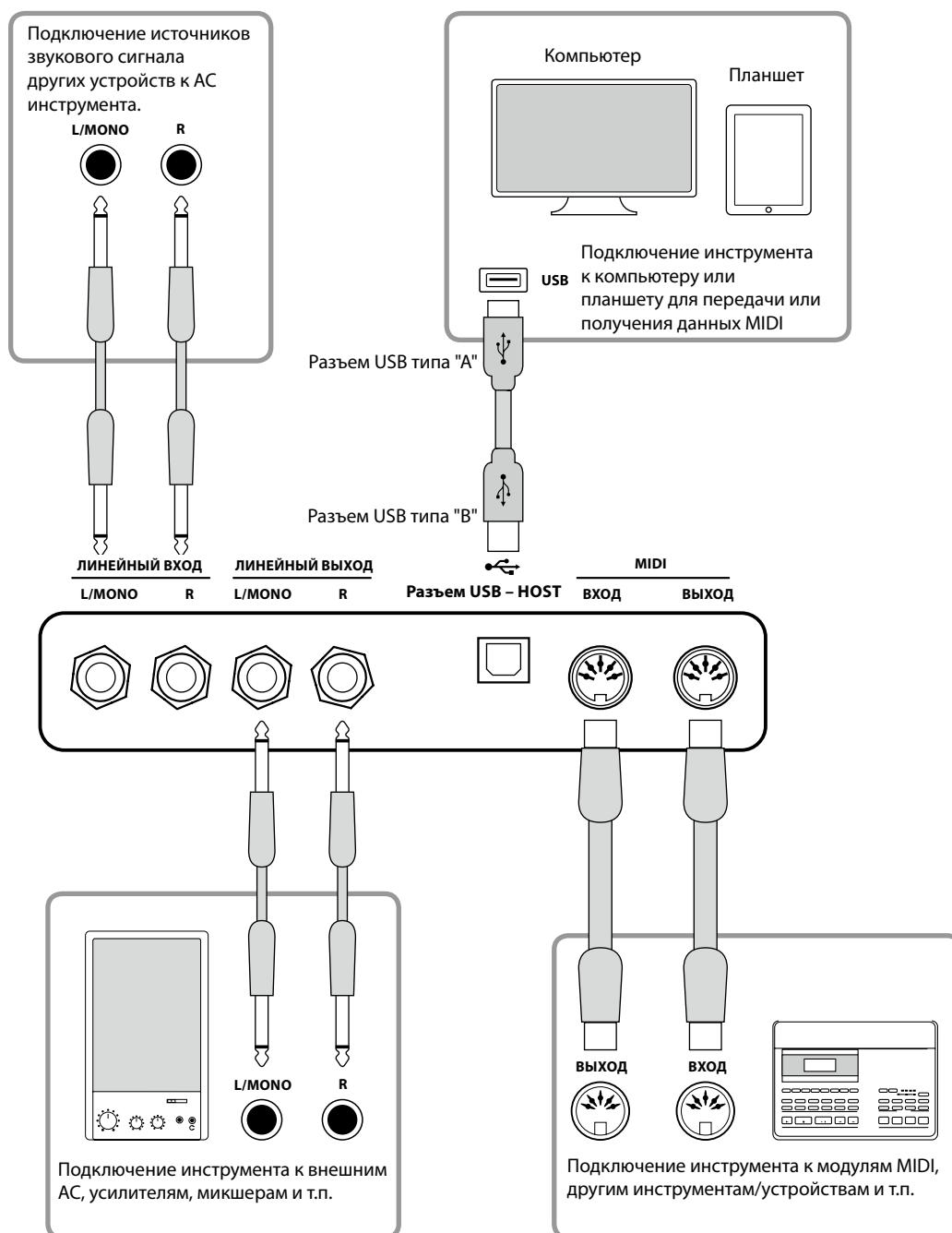

Перед подключением цифрового пианино CN35 к другим устройствам убедитесь, что инструмент и эти устройства отключены от сети. Если подключение выполняется при включенном питании, возможно возникновение помех, которые способны повредить цифровое пианино CN35 и вызвать срабатывание защиты усилителя, что приведет к отключению АС. В этом случае выключите и снова включите питание, чтобы выполнить сброс защиты усилителя.

Не подключайте линейный вход (LINE IN) цифрового пианино CN35 к его линейному выходу (LINE OUT). В этом случае может возникнуть обратная связь (незатухающий тон), что приведет к отказу инструмента.

Панель разъемов

■ Разъемы LINE IN (ЛИНЕЙНЫЙ ВХОД) (разъем Jack 1/4")

Эти разъемы используются для подключения стереовыходов других электронных инструментов или звукового оборудования к АС цифрового пианино CN35. Чтобы отрегулировать уровень сигнала линейного входа LINE IN, используйте регулятор громкости самого устройства.

Чтобы подключить устройство в монофоническом режиме, используйте только разъем "L/Mono".

■ Порт USB to Host (тип "B")

Этот порт USB используется для подключения цифрового пианино CN35 к компьютеру или iPad с помощью недорогого кабеля USB. После подключения инструмент можно использовать как стандартное MIDI-устройство, которое будет принимать и передавать MIDI-команды. Подключите разъем "B" к USB-порту инструмента, а разъем "A" к USB-порту компьютера.

С помощью дополнительных адаптеров-преобразователей этот порт можно также использовать для подключения цифрового пианино CN25 к таким планшетами, как Apple iPad и другим мобильным устройствам.

* Для более детальной информации о USB MIDI см. стр.121.

■ Разъемы LINE OUT (ЛИНЕЙНЫЙ ВЫХОД) (разъем Jack 1/4")

С помощью этих разъемов можно подключить цифровое пианино CN35 к внешним акустическим системам, усилителям, микшерам, записывающим устройствам и другому оборудованию.

Монофонические сигналы можно выводить только через разъем "L/Mono".

Регулятор громкости MASTER VOLUME не влияет на уровень сигнала линейного выхода LINE OUT.

* Параметр "Line Out Volume" (уровень сигнала линейного выхода) используется для настройки уровня сигнала линейного выхода LINE OUT. Дополнительную информацию см. на стр. 82.

■ Разъемы MIDI IN/OUT

С помощью этих разъемов можно подключать цифровое пианино CN35 к внешним устройствам MIDI, а также к компьютеру с MIDI-интерфейсом, как альтернативу порту "USB to Host".

* Для более детальной информации о MIDI, перейдите к стр. 1 "Руководство по настройкам MIDI для пианино CN35".

Панель наушников

■ Разъем для наушников PHONES (разъем Jack 1/4")

Эти разъемы используются для подключения стереонаушников к цифровому пианино CN35. Одновременно можно подключить и использовать две пары наушников. При подключении наушников АС инструмента отключаются.

■ Информация об устройствах USB

- Разъем "USB to Device" цифрового пианино CN35 соответствует высокоскоростному стандарту USB 2.0. Вы можете использовать устройства USB предыдущего поколения, но скорость передачи данных будет ограничена.
- Порт "USB to Device" предназначен для подключения запоминающих устройств USB. Однако USB-накопители могут быть использованы для сохранения файлов внутренней памяти инструмента или воспроизведения стандартных файлов MIDI.

■ Порт USB to Device (тип "A")

Этот порт USB применяется для подключения к цифровому пианино CN35 запоминающего устройства USB. Это позволяет воспроизводить через АС инструмента аудиофайлы в форматах MP3/WAV и стандартные файлы MIDI. Также это дает возможность записывать исполнение в виде аудиофайлов MP3/WAV и сохранять музыкальные произведения, записанные во внутренней памяти инструмента.

- Перед использованием цифрового пианино CN35 с устройством памяти USB может потребоваться его форматирование. В этом случае см. описание функции "USB Format" (Форматирование USB) на стр. 74. В результате форматирования все данные устройства будут удалены.
- Не отключайте устройство памяти USB в процессе загрузки или сохранения данных, переименования или удаления файлов, а также форматирования устройства.
- С данным инструментом нельзя использовать другие устройства USB: компьютерные мыши, клавиатуры, зарядные устройства и т.п.

USB MIDI (разъем USB to Host)

Цифровое пианино CN35 оборудовано разъемом USB TO HOST, позволяющим подключать инструмент к компьютеру с помощью дешевого USB-кабеля и использовать его в качестве устройства MIDI. В зависимости от типа компьютера и установленной операционной системы, для корректного обмена данными по интерфейсу USB MIDI может потребоваться установка дополнительного программного обеспечения (драйверов USB MIDI).

■ Драйвер USB MIDI

Операционная система	Поддержка драйвера USB MIDI
Windows ME Windows XP (no SP, SP1, SP2, SP3) Windows XP 64-bit Windows Vista (SP1, SP2) Windows Vista 64-bit (SP1, SP2) Windows 7 (no SP, SP1) Windows 7 64-bit Windows 8 Windows 8 64-bit Windows 8.1 Windows 8.1 64-bit	Установка драйверов USB MIDI не требуется. Стандартный драйвер USB MIDI для Windows устанавливается автоматически при подключении инструмента к компьютеру. * После установки драйвера убедитесь, что в используемом программном обеспечении корректно выбрано устройство MIDI: USB Audio Device (Windows ME/Windows XP) или USB-MIDI (Windows Vista/Windows 7, Windows 8/Windows 8 64-bit).
Windows 98 se Windows 2000 Windows Vista (no SP)	Требуется установка драйвера USB MIDI. Вы можете скачать драйвер USB MIDI с веб-сайта компании Kawai: → http://www.kawai-global.com * После установки драйвера убедитесь, что в используемом вами программном обеспечении корректно выбрано устройство Kawai USB MIDI.
Windows Vista 64-bit (no SP)	USB MIDI не поддерживается. Установите service pack 1 или service pack 2.
Mac OS X	Установка драйверов USB MIDI не требуется. Стандартный драйвер Mac OS X USB MIDI устанавливается автоматически при подключении инструмента к компьютеру.
Mac OS 9	USB MIDI не поддерживается. Используйте стандартные разъемы MIDI IN/OUT.

■ Информация USB MIDI

- При одновременном подключении разъемов MIDI IN/OUT и порта USB MIDI приоритет отдается порту USB MIDI.
- Перед подключением кабеля к разъему USB MIDI убедитесь, что питание инструмента выключено.
- При подключении инструмента к компьютеру через порт USB MIDI возможна небольшая задержка перед началом передачи информации.
- Если при подключении инструмента к компьютеру через USB-хаб возникают перебои, подключите провод USB MIDI напрямую к одному из компьютерных портов USB.
- Случайное отключение провода USB MIDI или отключение питания в момент его использования может привести к сбоям в работе компьютера в следующих случаях:
 - при установке драйвера USB MIDI
 - при включении компьютера
 - при выполнении задач приложениями MIDI
 - когда компьютер находится в режиме сохранения энергии
- При возникновении других проблем с USB MIDI, снова проверьте все соединения и соответствующие настройки MIDI в операционной системе.

* MIDI является зарегистрированным товарным знаком Association of Manufacturers of Electronic Instruments (AMEI).

* Windows является зарегистрированным товарным знаком Microsoft Corporation.

* Macintosh и iPad являются зарегистрированным товарным знаком Apple Computer, Inc.

* Прочие названия компаний и продуктов, упомянутые в данном руководстве, могут являться зарегистрированными товарными знаками или товарными знаками, принадлежащими соответствующим владельцам.

Поиск и устранение неисправностей

В этой таблице представлены проблемы, которые могут возникать с цифровым пианино CN35, а также объяснение типичных причин и рекомендованные решения.

■ Питание

Проблема	Возможная причина и решение	Страница
<i>Инструмент не включается.</i>	Убедитесь, что адаптер питания подключен к инструменту, а провод питания - к электрической розетке.	стр. 14
<i>Питание инструмента самостоятельно отключается после определенного периода бездействия.</i>	Убедитесь, что функция энергосбережения отключена.	стр. 115

■ Звук

Проблема	Возможная причина и решение	Страница
<i>Инструмент включен, но при нажатии клавиш звук не слышен.</i>	Убедитесь, что слайдер MASTER VOLUME не установлен на минимум.	стр. 14
	Убедитесь, что к гнезду PHONES не подключены наушники (или штепсель наушников).	стр. 15
	Убедитесь, что в меню настроек MIDI включен параметр Local Control.	Руководство по настройке MIDI для пианино CN35 стр. 5
<i>При повышении громкости звучание искажается.</i>	Убедитесь, что слайдер MASTER VOLUME установлен в нужном положении, и уменьшите громкость, если слышны искажения. Если инструмент подключен к усилителю/микшеру через разъем Line Out, уменьшите параметр Line Out Volume в меню основных настроек.	стр. 14
<i>При выборе фортепианных тембров слышны странные звуки и шумы.</i>	Цифровое пианино CN35 с максимальной достоверностью воспроизводит все разнообразие тонов акустического рояля, в том числе струнные резонанс и шумы pedalного механизма, эффект отпускания клавиш и другие особенности, придающие естественность звучанию. Вы можете уменьшить громкость этих реалистичных шумов или полностью отключить их в меню виртуального настройщика.	стр. 89
<i>Звучание верхних 18 клавиш не заглушается, даже, если правая педаль не нажата.</i>	Это естественное поведение инструмента, воссоздающего звучание акустического рояля, в котором верхний регистр (обычно две верхние октавы) не демпфируются.	–

■ Педали

Проблема	Возможная причина и решение	Страница
<i>Педали работают с перебоями или вообще не работают.</i>	Убедитесь, что pedalный провод корректно подключен к инструменту.	стр. 118
<i>При нажатии на педаль pedalная панель смещается.</i>	Убедитесь, что pedalный болт полностью вывернут.	стр. 118

■ Наушники

Проблема	Возможная причина и решение	Страница
<i>Звук в наушниках слишком тихий.</i>	Если номинальное сопротивление наушников меньше 100 Ом, выберите значение High для параметра Phones Volume в меню основных настроек.	стр. 81

■ USB (запоминающее устройство)

Проблема	Возможная причина и решение	Страница
<i>При подключении к разъему USB to Device запоминающее устройство USB не работает, не определяется или не позволяет провести сохранение.</i>	Убедитесь, что запоминающее устройство USB отформатировано в файловой системе FAT/FAT32 и не защищено от записи.	стр. 120
	Отключите запоминающее устройство USB, выключите и снова включите питание инструмента, затем снова подключите запоминающее устройство. Если оно по-прежнему не работает, возможно, оно повреждено или не совместимо с инструментом. Используйте другое запоминающее устройство.	-
<i>При подключении запоминающего устройства USB воспроизведение прерывается.</i>	Это происходит при использовании запоминающих устройств USB большего объема (> 8 ГБ).	-

■ USB (MIDI)

Проблема	Возможная причина и решение	Страница
<i>Инструмент подключен к компьютеру через провод USB, однако программное обеспечение не отвечает на нажатие клавиш.</i>	Убедитесь, что на компьютере установлен драйвер USB MIDI.	стр. 121
	Убедитесь, что в используемом программном обеспечении корректно выбрано устройство ввода/вывода: USB Audio Device или KAWAI USB-MIDI.	стр. 121

■ MP3/WAV/SMF files

Проблема	Возможная причина и решение	Страница
<i>При воспроизведении с запоминающего устройства USB файла в формате MP3/WAV не слышен звук.</i>	Убедитесь, что уровень громкости больше нуля.	стр. 54
	Убедитесь, что формат аудио-файла поддерживается и содержится в списке поддерживаемых аудио-форматов.	стр. 53
<i>Файл в формате MP3/WAV некорректно воспроизводится или не воспроизводится с запоминающего устройства USB.</i>	Убедитесь, что формат аудио-файла поддерживается и содержится в списке поддерживаемых аудио-форматов.	стр. 53
	Скорость передачи данных с запоминающего устройства USB может быть слишком низкой для воспроизведения аудио-файла. Используйте другое устройство USB, убедившись, что оно поддерживает высокоскоростной стандарт USB 2.0.	стр. 120
<i>При записи аудио-файлов в формате MP3/WAV, звук слишком тихий/громкий (искаженный).</i>	Проверьте настройки чувствительности записывающего устройства и, при необходимости, увеличьте/ снизьте уровень записи.	стр. 83

Список демонстрационных произведений

Тембр	Название	Автор
PIANO 1		
Concert Grand	Hungarian Rhapsodies No.6	List
Studio Grand	Original	Kawai
Mellow Grand	Sonata No.30 Op.109	Beethoven
Modern Piano	Original	Kawai
PIANO 2		
Concert Grand 2	Petit Chien	Chopin
Studio Grand 2	Original	Kawai
Mellow Grand 2	La Fille aux Cheveux de lin	Debussy
Rock Piano	Original	Kawai
ELECTRIC PIANO		
Classic E.P.	Original	Kawai
Modern E.P.	Original	Kawai
Modern E.P. 2	Original	Kawai
ORGAN		
Jazz Organ	Original	Kawai
Blues Organ	Original	Kawai
Church Organ	Хоральная прелюдия "Wachet auf, ruft uns die Stimme."	Bach
Diapason	Wohl mir, daß ich Jesum have	Bach
Full Ensemble	Original	Kawai
HARPSI & MALLETS		
Harpsichord	French Suite No.6	Bach
Vibraphone	Original	Kawai
Clavi	Original	Kawai
STRINGS		
Slow Strings	Original	Kawai
String Pad	Original	Kawai
String Ensemble	Le quattro stagioni: la "Primavera"	А. Вивальди
CHOIR & PAD		
Choir	Londonderry Air	Ирландская народная песня
Choir 2	Original	Kawai
New Age	Original	Kawai
Atmosphere	Original	Kawai
BASS		
Wood Bass	Original	Kawai
Electric Bass	Original	Kawai
Fretless Bass	Original	Kawai
W. Bass & Ride	Original	Kawai
OTHERS		
	Zwei Rapsodien Op.79 Nr.2	Brahms
	Piano Concerto a moll Op.16	Grieg

Номера смены тембра (Program Change)

Тембр	Мультитембральный режим = выкл./вкл.1		Мультитембральный режим = вкл.2		
	Банк LSB	Номер программы	Банк MSB	Банк LSB	Номер программы
PIANO1					
Concert Grand	0	1	121	0	1
Studio Grand	0	2	121	1	1
Mellow Grand	0	3	121	2	1
Modern Piano	0	4	121	0	2
PIANO 2					
Concert Grand 2	0	5	95	16	1
Studio Grand 2	0	6	95	17	1
Mellow Grand 2	0	7	95	18	1
Rock Piano	0	8	121	1	2
ELECTRIC PIANO					
Classic E.P.	0	9	121	0	5
Modern E.P.	0	10	121	0	6
60's E.P.	0	11	121	3	5
Modern E.P. 2	0	12	121	1	6
ORGAN					
Jazz Organ	0	13	121	0	18
Blues Organ	0	14	121	0	17
Ballad Organ	0	15	95	5	17
Gospel Organ	0	16	95	3	17
Church Organ	0	17	121	0	20
Diapason	0	18	95	7	20
Full Ensemble	0	19	95	1	21
Diapason Oct.	0	20	95	6	20
HARPSI & MALLETS					
Harpsichord	0	21	121	0	7
Harpsichord 2	0	22	121	3	7
Vibraphone	0	23	121	0	12
Clavi	0	24	121	0	8
STRINGS					
Slow Strings	0	25	95	1	45
String Pad	0	26	95	8	49
Warm Strings	0	27	95	1	49
String Ensemble	0	28	121	0	49
CHOIR&PAD					
Choir	0	29	121	0	53
Choir 2	0	30	95	53	54
New Age	0	31	121	0	89
Atmosphere	0	32	121	0	100
BASS					
Wood Bass	0	33	121	0	33
Electric Bass	0	34	121	0	34
Fretless Bass	0	35	121	0	36
W. Bass & Ride	0	36	95	1	33

Номера смены тембра (Program Change)

Тембр	Мультитембральный режим = выкл./вкл.1		Мультитембральный режим = вкл.2		
	Банк LSB	Номер программы	Банк MSB	Банк LSB	Номер программы
OTHERS: Piano					
Jazz Grand	0	37	95	8	1
New Age Piano	0	38	95	9	1
New Age Piano 2	0	39	95	10	1
New Age Piano 3	0	40	95	11	1
Piano Octaves	0	41	95	1	1
Electric Grand	0	42	121	0	3
Electric Grand2	0	43	121	1	3
Honky Tonk	0	44	121	0	4
Wide Honky Tonk	0	45	121	1	4
OTHERS: E.Piano					
Dolce E.P.	0	46	95	2	5
Crystal E.P.	0	47	95	1	6
Tremolo E.P.	0	48	95	1	5
Classic E.P. 2	0	49	121	1	5
Classic E.P. 3	0	50	121	2	5
New Age E.P.	0	51	95	2	6
Modern E.P. 3	0	52	121	2	6
Legend E.P.	0	53	121	3	6
Phase E.P.	0	54	121	4	6
OTHERS: Harpsi & Mallets					
Harpsichord Oct	0	55	121	1	7
WideHarpsichord	0	56	121	2	7
Synth Clavi	0	57	121	1	8
Celesta	0	58	121	0	9
Glockenspiel	0	59	121	0	10
Music Box	0	60	121	0	11
Wide Vibraphone	0	61	121	1	12
Marimba	0	62	121	0	13
Wide Marimba	0	63	121	1	13
Xylophone	0	64	121	0	14
Handbells	0	65	95	1	15
Tubular Bells	0	66	121	0	15
Church Bells	0	67	121	1	15
Carillon	0	68	121	2	15
Dulcimer	0	69	121	0	16
OTHERS: DRAWBAR					
Drawbar Organ	0	70	95	1	17
Drawbar Organ 2	0	71	95	2	17
Drawbar Organ 3	0	72	121	2	18
Drawbar Organ 4	0	73	121	3	17
Drawbar Organ 5	0	74	121	1	17
Jazzer	0	75	95	1	18

Тембр	Мультитембральный режим = выкл./вкл.1		Мультитембральный режим = вкл.2		
	Банк LSB	Номер программы	Банк MSB	Банк LSB	Номер программы
Soft Solo	0	76	95	8	17
ElectronicOrgan	0	77	95	9	17
60's Organ	0	78	121	2	17
Perc. Organ	0	79	121	1	18
Tibia Bass	0	80	95	14	18
Rock Organ	0	81	121	0	19
OTHERS: CHURCH ORGAN					
Principal Oct.	0	82	95	24	20
Theater Organ	0	83	95	1	20
8' Celeste	0	84	95	5	20
Small Ensemble	0	85	95	8	20
Reeds	0	86	95	10	20
Chiffy Tibia	0	87	95	17	20
Principal Pipe	0	88	95	22	20
Church Organ 2	0	89	121	1	20
Church Organ 3	0	90	121	2	20
Reed Organ	0	91	121	0	21
Puff Organ	0	92	121	1	21
OTHERS: ACCORDION (АККОРДЕОН)					
FrenchAccordion	0	93	121	0	22
Fr. Accordion 2	0	94	95	1	22
Accordion	0	95	121	1	22
Accordion 2	0	96	95	2	22
Blues Harmonica	0	97	95	2	23
Harmonica	0	98	121	0	23
Tango Accordion	0	99	121	0	24
OTHERS: GUITAR (ГИТАРА)					
FingerNylon Gtr	0	100	95	4	25
Nylon Acoustic	0	101	121	0	25
Nylon Acoustic2	0	102	121	2	25
Nylon Acoustic3	0	103	121	3	25
Ukulele	0	104	121	1	25
Steel Guitar	0	105	121	0	26
Steel Guitar 2	0	106	121	3	26
12 String	0	107	121	1	26
Mandolin	0	108	121	2	26
Ballad Guitar	0	109	95	6	26
Jazz Guitar	0	110	121	0	27
Modern Jazz Gtr	0	111	95	10	27
Pedal Steel	0	112	121	1	27
Rhythm Guitar	0	113	121	2	28
Electric Guitar	0	114	121	0	28
E. Guitar 2	0	115	121	1	28

Номера смены тембра (Program Change)

Тембр	Мультитембральный режим = выкл./вкл.1		Мультитембральный режим = вкл.2		
	Банк LSB	Номер программы	Банк MSB	Банк LSB	Номер программы
E. Guitar 3	0	116	121	2	29
Cutting Guitar	0	117	95	3	28
Cutting Guitar2	0	118	121	1	29
Cutting Guitar3	0	119	95	5	28
Muted Electric	0	120	121	0	29
Country Lead	0	121	121	3	29
Overdrive Guitar	0	122	121	0	30
Dynmic Ov.drive	0	123	121	1	30
Distortion	0	124	121	0	31
Dist Feedback	0	125	121	1	31
Dist Rhythm	0	126	121	2	31
E.Gtr Harmonics	0	127	121	0	32
Guitar Feedback	0	128	121	1	32
OTHERS: BASS (БАСС)					
Wood Bass 2	1	1	95	2	33
Wood Bass 3	1	2	95	4	33
Wood Bass 4	1	3	95	5	33
Electric Bass 2	1	4	95	5	34
Electric Bass 3	1	5	95	6	34
FingerSlap Bass	1	6	121	1	34
Pick Bass	1	7	121	0	35
Slap Bass	1	8	121	0	37
Slap Bass 2	1	9	121	0	38
Synth Bass	1	10	121	0	39
Synth Bass 2	1	11	121	0	40
Synth Bass 3	1	12	121	2	39
Synth Bass 4	1	13	121	1	40
Warm Synth Bass	1	14	121	1	39
Clavi Bass	1	15	121	3	39
Hammer Bass	1	16	121	4	39
Rubber Bass	1	17	121	2	40
Attack Bass	1	18	121	3	40
OTHERS: STRINGS & ORCHINST					
Violin	1	19	121	0	41
Slow Violin	1	20	121	1	41
Viola	1	21	121	0	42
Cello	1	22	121	0	43
Contrabass	1	23	121	0	44
Tremolo Strings	1	24	121	0	45
Strings & Brass	1	25	121	1	49
60's Strings	1	26	121	2	49
Strings sf.	1	27	95	9	49
StringEnsemble2	1	28	121	0	50

Тембр	Мультитембральный режим = выкл./вкл.1		Мультитембральный режим = вкл.2		
	Банк LSB	Номер программы	Банк MSB	Банк LSB	Номер программы
Synth Strings	1	29	121	0	51
Synth Strings 2	1	30	121	0	52
Synth Strings 3	1	31	121	1	51
Pizzicato	1	32	121	0	46
Harp	1	33	121	0	47
Celtic Harp	1	34	121	1	47
Timpani	1	35	121	0	48
OTHERS: CHOIR & HIT					
Choir 3	1	36	121	1	53
Voice Oohs	1	37	121	0	54
Humming	1	38	121	1	54
Synth Vocal	1	39	121	0	55
Analog Voice	1	40	121	1	55
Orchestra Hit	1	41	121	0	56
Bass Hit Plus	1	42	121	1	56
6th Hit	1	43	121	2	56
Euro Hit	1	44	121	3	56
OTHERS: BRASS					
Trumpet	1	45	121	0	57
Solo Trumpet	1	46	121	1	57
Flugel Horn	1	47	95	1	57
SentimentalBone	1	48	95	7	58
Trombone	1	49	121	0	58
Trombone 2	1	50	121	1	58
Bright Trombone	1	51	121	2	58
Tuba	1	52	121	0	59
CupMute Trumpet	1	53	95	1	60
CupMuteTrombone	1	54	95	2	60
Muted Trumpet	1	55	121	0	60
Muted Trumpet 2	1	56	121	1	60
French Horns	1	57	121	0	61
Warm FrenchHorn	1	58	121	1	61
Brass Section	1	59	121	0	62
Brass Section 2	1	60	121	1	62
Synth Brass	1	61	121	0	63
Synth Brass 2	1	62	121	0	64
Synth Brass 3	1	63	121	1	63
Synth Brass 4	1	64	121	1	64
Jump Brass	1	65	121	3	63
Analog Brass	1	66	121	2	63
Analog Brass 2	1	67	121	2	64

Номера смены тембра (Program Change)

Тембр	Мультитембральный режим = выкл./вкл.1		Мультитембральный режим = вкл.2		
	Банк LSB	Номер программы	Банк MSB	Банк LSB	Номер программы
OTHERS: REED					
Oboe & Strings	1	68	95	5	69
Soprano Sax	1	69	121	0	65
Alto Sax	1	70	121	0	66
Soft Tenor Sax	1	71	95	2	67
Tenor Sax	1	72	121	0	67
Baritone Sax	1	73	121	0	68
Oboe	1	74	121	0	69
English Horn	1	75	121	0	70
Bassoon	1	76	121	0	71
Clarinet	1	77	121	0	72
OTHERS: PIPE					
Flute & Strings	1	78	95	8	74
Piccolo	1	79	121	0	73
Jazz Flute	1	80	95	1	74
Big Band Winds	1	81	95	2	74
OrchestralWinds	1	82	95	3	74
Flute	1	83	121	0	74
Ballad Flute	1	84	95	13	74
Recorder	1	85	121	0	75
Pan Flute	1	86	121	0	76
Blown Bottle	1	87	121	0	77
Shakuhachi	1	88	121	0	78
Whistle	1	89	121	0	79
Ocarina	1	90	121	0	80
OTHERS: SYNTH LEAD					
Square	1	91	121	0	81
Square 2	1	92	121	1	81
Sine	1	93	121	2	81
Classic Synth	1	94	121	0	82
Classic Synth 2	1	95	121	1	82
Lead	1	96	121	2	82
Classic Synth 3	1	97	121	3	82
SequencedAnalog	1	98	121	4	82
Caliope	1	99	121	0	83
Chiff	1	100	121	0	84
Charang	1	101	121	0	85
Wire Lead	1	102	121	1	85
Voice	1	103	121	0	86
Fifth	1	104	121	0	87
Bass & Lead	1	105	121	0	88
Soft Wire Lead	1	106	121	1	88

Тембр	Мультитембральный режим = выкл./ вкл.1		Мультитембральный режим = вкл.2		
	Банк LSB	Номер программы	Банк MSB	Банк LSB	Номер программы
OTHERS: SYNTH PAD					
Itopia	1	107	121	1	92
New Age 2	1	108	95	1	89
New Age 3	1	109	95	2	89
New Age 4	1	110	95	3	89
Warm Pad	1	111	121	0	90
Sine Pad	1	112	121	1	90
Bright Warm Pad	1	113	95	1	90
Polysynth	1	114	121	0	91
Choir	1	115	121	0	92
Bowed	1	116	121	0	93
Metallic	1	117	121	0	94
Halo	1	118	121	0	95
Sweep	1	119	121	0	96
Multi Sweep	1	120	95	1	96
OTHERS: SYNTH SFX					
Rain Pad	1	121	121	0	97
Soundtrack	1	122	121	0	98
Crystal	1	123	121	0	99
Synth Mallet	1	124	121	1	99
Brightness	1	125	121	0	101
Brightness 2	1	126	95	1	101
Goblin	1	127	121	0	102
Echoes	1	128	121	0	103
Echo Bell	2	1	121	1	103
Echo Pan	2	2	121	2	103
Sci-Fi	2	3	121	0	104
OTHERS: ETHNIC					
Sitar	2	4	121	0	105
Sitar 2	2	5	121	1	105
Banjo	2	6	121	0	106
Shamisen	2	7	121	0	107
Koto	2	8	121	0	108
Taisho Koto	2	9	121	1	108
Kalimba	2	10	121	0	109
Bag Pipe	2	11	121	0	110
Fiddle	2	12	121	0	111
Shanai	2	13	121	0	112
OTHERS: PERCUSSION					
Tinkle Bell	2	14	121	0	113
Agogo	2	15	121	0	114
Steel Drums	2	16	121	0	115
Woodblock	2	17	121	0	116

Номера смены тембра (Program Change)

Тембр	Мультитембральный режим = выкл./вкл.1		Мультитембральный режим = вкл.2		
	Банк LSB	Номер программы	Банк MSB	Банк LSB	Номер программы
Castanet	2	18	121	1	116
Taiko Drums	2	19	121	0	117
Concert BD	2	20	121	1	117
Melodic Toms	2	21	121	0	118
Melodic Toms 2	2	22	121	1	118
Synth Drum	2	23	121	0	119
Rhythm Box Tom	2	24	121	1	119
Electric Drum	2	25	121	2	119
Reverse Cymbal	2	26	121	0	120
Gtr Fret Noise	2	27	121	0	121
GtrCuttingNoise	2	28	121	1	121
CuttingNoise 2	2	29	95	1	121
Ac Bass Slap	2	30	121	2	121
OTHERS: SFX					
Breath Noise	2	31	121	0	122
Flute Key Click	2	32	121	1	122
Seashore	2	33	121	0	123
Rain	2	34	121	1	123
Thunder	2	35	121	2	123
Wind	2	36	121	3	123
Stream	2	37	121	4	123
Bubble	2	38	121	5	123
Bird Tweet	2	39	121	0	124
Dog Barking	2	40	121	1	124
Horse Gallop	2	41	121	2	124
Bird Tweet 2	2	42	121	3	124
Telephone	2	43	121	0	125
Telephone 2	2	44	121	1	125
Door Creak	2	45	121	2	125
Door Slam	2	46	121	3	125
Scratch	2	47	121	4	125
Wind Chime	2	48	121	5	125
Helicopter	2	49	121	0	126
Car Engine	2	50	121	1	126
Car Stopping	2	51	121	2	126
Car Passing	2	52	121	3	126
Car Crash	2	53	121	4	126
Siren	2	54	121	5	126
Train	2	55	121	6	126
Jet Plane	2	56	121	7	126
Starship	2	57	121	8	126
Burst Noise	2	58	121	9	126
Applause	2	59	121	0	127

Тембр	Мультитембральный режим = выкл./ вкл.1		Мультитембральный режим = вкл.2			
	Банк LSB	Номер программы	Банк MSB	Банк LSB	Номер программы	
Laughing	2	60	121	1	127	
Screaming	2	61	121	2	127	
Punch	2	62	121	3	127	
Heartbeat	2	63	121	4	127	
Foot Step	2	64	121	5	127	
Gunshot	2	65	121	0	128	
Machine Gun	2	66	121	1	128	
Laser Gun	2	67	121	2	128	
Explosion	2	68	121	3	128	
OTHERS: DRUMKIT						
Standard Set	2	69	120	0	1	
Room Set	2	70	120	0	9	
Power Set	2	71	120	0	17	
Electronic Set	2	72	120	0	25	
Analog Set	2	73	120	0	26	
Jazz Set	2	74	120	0	33	
Brush Set	2	75	120	0	41	
Orchestra Set	2	76	120	0	49	
SFX Set	2	77	120	0	57	
Ambience Set	2	78	120	0	1	*1
Pop Set	2	79	120	0	1	*2
Ballad Set	2	80	120	0	1	*3

*1 После сообщения о смене программы (Program Change) требуется SysEx-сообщение (F0, 40, 7F, 33, 04, 08, 10, ch, 7F, 02, F7)

*2 После сообщения о смене программы (Program Change) требуется SysEx-сообщение (F0, 40, 7F, 33, 04, 08, 10, ch, 7F, 04, F7)

*3 После сообщения о смене программы (Program Change) требуется SysEx-сообщение (F0, 40, 7F, 33, 04, 08, 10, ch, 7F, 05, F7)

'ch' - это номер канала MIDI (00~0F)

Таблица размещения ударных

	Standard Set	Room Set	Power Set	Electronic Set
C#				
D				
D#	High Q	High Q	High Q	High Q
E	Slap	Slap	Slap	Slap
F	Scratch Push	Scratch Push	Scratch Push	Scratch Push
F#	Scratch Pull	Scratch Pull	Scratch Pull	Scratch Pull
G	Sticks	Sticks	Sticks	Sticks
G#	Square Click	Square Click	Square Click	Square Click
A	Metronome Click	Metronome Click	Metronome Click	Metronome Click
A#	Metronome Bell	Metronome Bell	Metronome Bell	Metronome Bell
B	Acoustic Bass Drum	Acoustic Bass Drum	Acoustic Bass Drum	Acoustic Bass Drum
C2	C	Bass Drum 1	Power Kick Drum	Electric Bass Drum
C#	Side Stick	Side Stick	Side Stick	Side Stick
D	Acoustic Snare	Acoustic Snare	Power Snare Drum	Electric Snare 1
D#	Hand Clap	Hand Clap	Hand Clap	Hand Clap
E	Electric Snare	Electric Snare	Electric Snare	Electric Snare 2
F	Low Floor Tom	Room Low Tom 2	Power Low Tom 2	Electric Low Tom 2
F#	Closed Hi-hat	Closed Hi-hat	Closed Hi-hat	Closed Hi-hat
G	High Floor Tom	Room Low Tom 1	Power Low Tom 1	Electric Low Tom 1
G#	Pedal Hi-hat	Pedal Hi-hat	Pedal Hi-hat	Pedal Hi-hat
A	Low Tom	Room Mid Tom 2	Power Mid Tom 2	Electric Mid Tom 2
A#	Open Hi-hat	Open Hi-hat	Open Hi-hat	Open Hi-hat
B	Low-Mid Tom	Room Mid Tom 1	Power Mid Tom 1	Electric Mid Tom 1
C3	C	High-Mid Tom	Power Hi Tom 2	Electric Hi Tom 2
C#	Crash Cymbal 1	Crash Cymbal 1	Crash Cymbal 1	Crash Cymbal 1
D	Hi Tom	Room Hi Tom 1	Power Hi Tom 1	Electric Hi Tom 1
D#	Ride Cymbal 1	Ride Cymbal 1	Ride Cymbal 1	Ride Cymbal 1
E	Chinese Cymbal	Chinese Cymbal	Chinese Cymbal	Reverse Cymbal
F	Ride Bell	Ride Bell	Ride Bell	Ride Bell
F#	Tambourine	Tambourine	Tambourine	Tambourine
G	Splash Cymbal	Splash Cymbal	Splash Cymbal	Splash Cymbal
G#	Cowbell	Cowbell	Cowbell	Cowbell
A	Crash Cymbal 2	Crash Cymbal 2	Crash Cymbal 2	Crash Cymbal 2
A#	Vibra-slap	Vibra-slap	Vibra-slap	Vibra-slap
B	Ride Cymbal 2	Ride Cymbal 2	Ride Cymbal 2	Ride Cymbal 2
C4	C	High Bongo	High Bongo	High Bongo
C#	Low Bongo	Low Bongo	Low Bongo	Low Bongo
D	Mute Hi Conga	Mute Hi Conga	Mute Hi Conga	Mute Hi Conga
D#	Open Hi Conga	Open Hi Conga	Open Hi Conga	Analog Mid Conga
E	Low Conga	Low Conga	Low Conga	Analog Low Conga
F	High Timbale	High Timbale	High Timbale	High Timbale
F#	Low Timbale	Low Timbale	Low Timbale	Low Timbale
G	High Agogo	High Agogo	High Agogo	High Agogo
G#	Low Agogo	Low Agogo	Low Agogo	Low Agogo
A	Cabasa	Cabasa	Cabasa	Cabasa
A#	Maracas	Maracas	Maracas	Maracas
B	Short Whistle	Short Whistle	Short Whistle	Short Whistle
C5	C	Long Whistle	Long Whistle	Long Whistle
C#	Short Guiro	Short Guiro	Short Guiro	Short Guiro
D	Long Guiro	Long Guiro	Long Guiro	Long Guiro
D#	Claves	Claves	Claves	Claves
E	Hi Wood Block	Hi Wood Block	Hi Wood Block	Hi Wood Block
F	Low Wood Block	Low Wood Block	Low Wood Block	Low Wood Block
F#	Mute Cuica	Mute Cuica	Mute Cuica	Mute Cuica
G	Open Cuica	Open Cuica	Open Cuica	Open Cuica
G#	Mute Triangle	Mute Triangle	Mute Triangle	Mute Triangle
A	Open Triangle	Open Triangle	Open Triangle	Open Triangle
A#	Shaker	Shaker	Shaker	Shaker
B	Jingle Bell	Jingle Bell	Jingle Bell	Jingle Bell
C6	C	Bell Tree	Bel I Tree	Bell Tree
C#	Castanets	Castanets	Castanets	Castanets
D	Mute Surdo	Mute Surdo	Mute Surdo	Mute Surdo
D#	Open Surdo	Open Surdo	Open Surdo	Open Surdo
E				

	Analog Set	Jazz Set	Brush Set	Orchestra Set
C#				
D				
D#	High Q	High Q	High Q	Closed Hi-hat 2
E	Slap	Slap	Slap	Pedal Hi-hat
F	Scratch Push	Scratch Push	Scratch Push	Open Hi-hat 2
F#	Scratch Pull	Scratch Pull	Scratch Pull	Ride Cymbal 1
G	Sticks	Sticks	Sticks	Sticks
G#	Square Click	Square Click	Square Click	Square Click
A	Metronome Click	Metronome Click	Metronome Click	Metronome Click
A#	Metronome Bell	Metronome Bell	Metronome Bell	Metronome Bell
B	Acoustic Bass Drum	Jazz Kick 2	Jazz Kick 2	Concert BD 2
C2	C	Jazz Kick 1	Jazz Kick 1	Concert BD 1
C#	Analog Rim Shot	Side Stick	Side Stick	Side Stick
D	Analog Snare 1	Acoustic Snare	Brush Tap	Concert SD
D#	Hand Clap	Hand Clap	Brush Slap	Castanets
E	Electric Snare	Electric Snare	Brush Swirl	Concert SD
F	Analog Low Tom 2	Low Floor Tom	Low Floor Tom	Timpani F
F#	Analog CHH 1	Closed Hi-hat	Closed Hi-hat	Timpani F#
G	Analog Low Tom 1	High Floor Tom	High Floor Tom	Timpani G
G#	Analog CHH 2	Pedal Hi-hat	Pedal Hi-hat	Timpani G#
A	Analog Mid Tom 2	Low Tom	Low Tom	Timpani A
A#	Analog OHH	Open Hi-hat	Open Hi-hat	Timpani A#
B	Analog Mid Tom 1	Low-Mid Tom	Low-Mid Tom	Timpani B
C3	C	High-Mid Tom	High-Mid Tom	Timpani c
C#	Analog Cymbal	Crash Cymbal 1	Crash Cymbal 1	Timpani c#
D	Analog Hi Tom 1	Hi Tom	Hi Tom	Timpani d
D#	Ride Cymbal 1	Ride Cymbal 1	Ride Cymbal 1	Timpani d#
E	Chinese Cymbal	Chinese Cymbal	Chinese Cymbal	Timpani e
F	Ride Bell	Ride Bell	Ride Bell	Timpani f
F#	Tambourine	Tambourine	Tambourine	Tambourine
G	Splash Cymbal	Splash Cymbal	Splash Cymbal	Splash Cymbal
G#	Analog Cowbell	Cowbell	Cowbell	Cowbell
A	Crash Cymbal 2	Crash Cymbal 2	Crash Cymbal 2	Concert Cymbal 2
A#	Vibra-slap	Vibra-slap	Vibra-slap	Vibra-slap
B	Ride Cymbal 2	Ride Cymbal 2	Ride Cymbal 2	Concert Cymbal 1
C4	C	High Bongo	High Bongo	High Bongo
C#	Low Bongo	Low Bongo	Low Bongo	Low Bongo
D	Analog Hi Conga	Mute Hi Conga	Mute Hi Conga	Mute Hi Conga
#	Analog Mid Conga	Open Hi Conga	Open Hi Conga	Open Hi Conga
E	Analog Low Conga	Low Conga	Low Conga	Low Conga
F	High Timbale	High Timbale	High Timbale	High Timbale
F#	Low Timbale	Low Timbale	Low Timbale	Low Timbale
G	High Agogo	High Agogo	High Agogo	High Agogo
G#	Low Agogo	Low Agogo	Low Agogo	Low Agogo
A	Cabasa	Cabasa	Cabasa	Cabasa
A#	Analog Maracas	Maracas	Maracas	Maracas
B	Short Whistle	Short Whistle	Short Whistle	Short Whistle
C5	C	Long Whistle	Long Whistle	Long Whistle
C#	Short Guiro	Short Guiro	Short Guiro	Short Guiro
D	Long Guiro	Long Guiro	Long Guiro	Long Guiro
D#	Analog Claves	Claves	Claves	Claves
E	Hi Wood Block	Hi Wood Block	Hi Wood Block	Hi Wood Block
F	Low Wood Block	Low Wood Block	Low Wood Block	Low Wood Block
F#	Mute Cuica	Mute Cuica	Mute Cuica	Mute Cuica
G	Open Cuica	Open Cuica	Open Cuica	Open Cuica
G#	Mute Triangle	Mute Triangle	Mute Triangle	Mute Triangle
A	Open Triangle	Open Triangle	Open Triangle	Open Triangle
A#	Shaker	Shaker	Shaker	Shaker
B	Jingle Bell	Jingle Bell	Jingle Bell	Jingle Bell
C6	C	Bell Tree	Bel l Tree	Bell Tree
C#	Castanets	Castanets	Castanets	Castanets
D	Mute Surdo	Mute Surdo	Mute Surdo	Mute Surdo
D#	Open Surdo	Open Surdo	Open Surdo	Open Surdo
E				Applause

Таблица размещения ударных

	Standard Set	Room Set	Power Set	Electronic Set
C#		Snare Roll	Snare Roll	Snare Roll
D		Finger Snap	Finger Snap	Finger Snap
D#		High Q	High Q	High Q
E		Slap	Slap	Slap
F		Scratch Push	Scratch Push	Scratch Push
F#		Scratch Pull	Scratch Pull	Scratch Pull
G		Sticks	Sticks	Sticks
G#		Square Click	Square Click	Square Click
A		Metronome Click	Metronome Click	Metronome Click
A#		Metronome Bell	Metronome Bell	Metronome Bell
B		Ambi BD2	Pop BD2	Bala BD2
C2	C	Ambi BD1	Pop BD1	Bala BD1
C#		Ambi Rim	Pop Rim	Ambi Rim
D		Ambi SD1	Pop SD1	Bala SD1
D#	High Q	Hand Clap	Hand Clap	Hand Clap
E	Slap	Ambi SD2	Pop SD2	Bala SD2
F	Scratch Push	AmbiLowTom2	PopLowTom2	PopLowTom2
F#	Scratch Pull	Ambi HHC	Pop HHC	Funk HHC
G	Sticks	AmbiLowTom1	PopLowTom1	PopLowTom1
G#	Square Click	Ambi HHP	Pop HHP	Funk HHP
A	Metronome Click	AmbiMidTom2	PopMidTom2	PopMidTom2
A#	Metronome Bell	Ambi HHO	Pop HHO	Pop HHO
B	Guitar Fret Noise	AmbiMidTom1	PopMidTom1	PopMidTom1
C3	C	Guitar Cutting Noise Up	PopHiTom2	PopHiTom2
C#	Guitar Cutting Noise Down	Ambi Crash1	Funk Crash1	Ambi Crash1
D	String Slap of Double Bass	AmbiHiTom1	PopHiTom1	PopHiTom1
D#	Fl. Key Click	Pop Ride1	Pop Ride1	Pop Ride1
E	Laughing	Chinese Cymbal	Chinese Cymbal	Chinese Cymbal
F	Scream	Pop Cup	Pop Cup	Pop Cup
F#	Punch	Tambourlne	Tambourlne	Tambourlne
G	Heart Beat	Funk Splash	Funk Splash	Funk Splash
G#	Footsteps 1	Cowbell	Cowbell	Cowbell
A	Footsteps 2	Funk Crash2	Funk Crash2	Funk Crash2
A#	Applause	Vibra slap	Vibra slap	Vibra slap
B	Door Creaking	Pop Ride2	Pop Ride2	Pop Ride2
C4	C	Door	Hi Bongo	Hi Bongo
C#	Scratch	Low Bongo	Low Bongo	Low Bongo
D	Wind Chimes	Mute Hi Conga	Mute Hi Conga	Mute Hi Conga
D#	Car-Engine	Hi Conga	Hi Conga	Hi Conga
E	Car-Stop	Low Conga	Low Conga	Low Conga
F	Car-Pass	Hi Timbale	Hi Timbale	Hi Timbale
F#	Car-Crash	Low Timbale	Low Timbale	Low Timbale
G	Siren	Hi Agogo	Hi Agogo	Hi Agogo
G#	Train	Low Agogo	Low Agogo	Low Agogo
A	Jetplane	Cabasa	Cabasa	Cabasa
A#	Helicopter	Maracas	Maracas	Maracas
B	Startship	Short Whistle	Short Whistle	Short Whistle
C5	C	Gun Shot	Long Whistle	Long Whistle
C#	Machine Gun	Short Guiro	Short Guiro	Short Guiro
D	Lasergun	Long Guiro	Long Guiro	Long Guiro
D#	Explosion	Claves	Claves	Claves
E	Dog	Hi Wood Blk	Hi Wood Blk	Hi Wood Blk
F	Horse-Gallop	Low Wood Blk	Low Wood Blk	Low Wood Blk
F#	Birds	Mute Cuica	Mute Cuica	Mute Cuica
G	Rain	Open Cuica	Open Cuica	Open Cuica
G#	Thunder	Mute Triangle	Mute Triangle	Mute Triangle
A	Wind	Open Triangle	Open Triangle	Open Triangle
A#	Seashore	Shaker	Shaker	Shaker
B	Stream	Jingle Bell	Jingle Bell	Jingle Bell
C6	C	Bubble	Bar Chimes	Bar Chimes
C#		Castanets	Castanets	Castanets
D		Mute Surdo	Mute Surdo	Mute Surdo
D#		Open Surdo	Open Surdo	Open Surdo
E				

Список ритмических аккомпанементов

Номер	Название	Номер	Название
1	8 Beat 1	51	Hip Hop 3
2	8 Beat 2	52	Hip Hop 4
3	8 Beat 3	53	Techno 1
4	16 Beat 1	54	Techno 2
5	16 Beat 2	55	Techno 3
6	16 Beat 3	56	Heavy Techno
7	16 Beat 4	57	8 Shuffle 1
8	16 Beat 5	58	8 Shuffle 2
9	16 Beat 6	59	8 Shuffle 3
10	Rock Beat 1	60	Boogie
11	Rock Beat 2	61	16 Shuffle 1
12	Rock Beat 3	62	16 Shuffle 2
13	Hard Rock	63	16 Shuffle 3
14	Heavy Beat	64	T Shuffle
15	Surf Rock	65	Triplet 1
16	2nd Line	66	Triplet 2
17	50 Ways	67	Triplet 3
18	Ballad 1	68	Triplet 4
19	Ballad 2	69	Triplet Ballad 1
20	Ballad 3	70	Triplet Ballad 2
21	Ballad 4	71	Triplet Ballad 3
22	Ballad 5	72	Motown 1
23	Light Ride 1	73	Motown 2
24	Light Ride 2	74	Ride Swing
25	Smooth Beat	75	H.H. Swing
26	Rim Beat	76	Jazz Waltz 1
27	Slow Jam	77	Jazz Waltz 2
28	Pop 1	78	5/4 Swing
29	Pop 2	79	Tom Swing
30	Electro Pop 1	80	Fast 4 Beat
31	Electro Pop 2	81	H.H. Bossa Nova
32	Ride Beat 1	82	Ride Bossa Nova
33	Ride Beat 2	83	Beguine
34	Ride Beat 3	84	Mambo
35	Ride Beat 4	85	Cha Cha
36	Slip Beat	86	Samba
37	Jazz Rock	87	Light Samba
38	Funky Beat 1	88	Surdo Samba
39	Funky Beat 2	89	Latin Groove
40	Funky Beat 3	90	Afro Cuban
41	Funk 1	91	Songo
42	Funk 2	92	Bembe
43	Funk 3	93	African Bembe
44	Funk Shuffle 1	94	Merenge
45	Funk Shuffle 2	95	Reggae
46	Buzz Beat	96	Tango
47	Disco 1	97	Habanera
48	Disco 2	98	Waltz
49	Hip Hop 1	99	Ragtime
50	Hip Hop 2	100	Country & Western

Список настроек

В этой таблице представлены все настройки/функции, доступные на панели управления цифрового пианино CN35 вдобавок ко стандартным и сохраняемым настройкам.

Номер	Название параметра	Диапазон/тип	Установка по умолчанию:	Регистрационная память	Пусковые настройки
1. Основные настройки					
1-1	Регулировка тембра	Выкл., яркость, громкость, усиление НЧ, усиление ВЧ, снижение СЧ, пользовательские настройки	Off	●	●
	Яркость	-10 - +10	0	●	●
	User Low	-6 Дб +6Дб	0 дБ	●	●
	User Mid Low	-6 Дб +6Дб	0 дБ	●	●
	User Mid High	-6 Дб +6Дб	0 дБ	●	●
	User High	-6 Дб +6Дб	0 дБ	●	●
1-2	Громкость динамиков	Normal, Low	Normal	-	●
1-3	Громкость наушников	Normal, High	Normal	-	●
1-4	Громкость линейного выхода	0 - 10	10	-	●
1-5	Чувствительность записывающего устройства	0 – +15 дБ	0 дБ	-	●
1-6	Настройка	427,0 Гц- 453,0 Гц	440,0 Гц	●	●
1-7	Фиксация нажатия правой педали	Off, On	Off	●	●
1-8	Режим Four Hands	Off, On	Off	●	●
1-9	Настройки запуска	-	-	-	-
1-10	Возврат к заводским установкам	-	-	-	-
2. Виртуальный настройщик					
2-1	Озвончение	Normal, Mellow 1, Mellow 2, Dynamic, Bright 1, Bright 2	Normal	●	●
2-2	Резонанс струн при нажатии правой педали	Off, 1 - 10	5	●	●
2-3	Шум демпфера	Off, 1 - 10	5	●	●
2-4	Струнный резонанс	Off, 1 - 10	5	●	●
2-5	Эффект отпускания клавиш	Off, 1 - 10	5	●	●
2-6	Шум отскока клавиш	Off, 1 - 10	5	●	●
2-7	Задержка молоточка	Off, 1 - 10	5	●	●
2-8	Верхняя крышка рояля	Open3, Open2, Open1, Closed	Open 3	●	●
2-9	Время затухания	1 - 10	5	●	●
2-10	Минимальная чувствительность клавиатуры	1 - 20	1	●	●
2-11	Темперация		Equal	●	●
	Растянутый строй	Off, On, Piano Only	Piano Only	●	●
	Кривая растянутого строя	Normal, Wide, User1, User2, User3, User4	Normal	●	●
	Индивидуальная подстройка	-50 - +50	0	●	●
	Тональность температуры	Equal, Pure Major, Pure Minor, Pythagorean, Meantime, Werckmeister, Kirnberger, User	C	●	●
	Индивидуальная температура	-50 - +50	-	●	●
2-12	Индивидуальная громкость клавиш	Off, User1, User2, User3, User4	Off	●	●
	Значение индивидуальной громкости клавиатуры	-50 - +50	0	●	●
2-13	Регулировка нажатия полупедали	1 - 10	5	●	●
2-14	Глубина нажатия педали заглушения	1 - 10	5	●	●
3. Настройки клавиатуры					
3-1	Смещение нижнего регистра	0 - +3	0	●	●
3-2	Включение/выключение педали для нижнего регистра	Off, On	Off	●	●
3-3	Октавное смещение слоя	-2 - +2	0	●	●
3-4	Динамика слоя	Off, 1 - 10	10	●	●

Номер	Название параметра	Диапазон/тип	Установка по умолчанию:	Регистрационная память	Настройки запуска
4. Настройки MIDI					
4-1	Канал MIDI	1 - 16	1	●	●
4-2	Посыл номера Program Change	-	1	●	●
4-3	Локальное управление	Off, On	On	●	●
4-4	Передача номера Program Change	Off, On	Off	●	●
4-5	Мультитембральный режим	Off, On1, On2	Off	●	●
	Заглушение канала	Play, Mute для каждого канала 1 - 16	All Play (Воспроизводить все)	●	●
5. Настройки питания					
5-1	Автоматическое отключение питания	Off, 30 мин., 60 мин., 120 мин.	Off	-	_*

Чувствительность клавиатуры					
Кривая чувствительности	Light+, Light, Normal, Heavy, Heavy+, Off, User 1/2	Normal	●	●	
Транспонирование					
Key Transpose On/Off (кнопка)	Off, On	Off		●	
Значение транспонирования клавиатуры	-12 (C) - +12 (C)	0	●	●	
Значение транспонирования композиции	-12 (C) - +12 (C)	0	-	-	
Split					
Split On/Off (кнопка)	Off, On	Off	●	●	
Точка разделения	A-1 - C7	G2	●	●	
Меню Metronome					
Metronome On/Off (кнопка)	Off, On	Off	-	-	
Темп (Темп)	10 - 400 ударов/мин.	120 ударов/мин.	●	●	
Размер	1/4, 2/4, 3/4, 4/4, 5/4, 3/8, 6/8, 7/8, 9/8, 12/8, ритмический аккомпанемент 100	4/4	●	●	
Громкость	0 - 10	5	●	●	
Встроенная память Меню Playback Mode (режим воспроизведения)					
Темп (главный экран)	10 - 400 ударов/мин.	120 ударов/мин.	-	-	
Громкость композиции	1 - 10	5	-	-	
Транспонирование композиции	-12 (C) - +12 (C)	0 (C)	-	-	
Фрагмент композиции	1, 2, 1&2	1&2	-	-	
Записывающее устройство USB: Меню SMF Playback Mode					
Громкость (главный экран)	1 - 10	5	-	-	
Темп композиции	10 - 400 ударов/мин.	120 ударов/мин.	-	-	
Транспонирование композиции	-12 (C) - +12 (C)	0 (C)	-	-	
Фрагмент композиции	Play, Mute	Play	-	-	
Меню Reverb (реверберация)					
Reverb On/Off (кнопка)	Off, On	Off	●	●	
Тип реверберации	Room, Lounge, Small Hall, Concert Hall, Live Hall, Cathedral	Стандартные настройки тембра	●	●	
Меню эффектов					
Effects On/Off (кнопка)	Off, On	Off	●	●	
Тип эффекта	Chorus, Classic Chorus, Song Part, Ping Delay, Triple Delay, Tremolo, Classic Tremolo, Phaser, Rotary 1, Rotary2, Rotary3, Phaser+Amp, Auto Pan+Amp	Стандартные настройки тембра	●	●	

* Параметры автоматического выключения питания автоматически сохраняются в пользовательской памяти.

Технические характеристики

Клавиатура	88 деревянных клавиш с покрытием Ivory Touch Механика Responsive Hammer III (RHIII) с функцией Let-Off, с тройными датчиками на каждую клавишу и противовесами	
Источник звука	88-клавишная технология сэмплирования Progressive Harmonic Imaging™ (PHI)	
Количество встроенных тембров	324	PIANO1: Concert Grand, Studio Grand, Mellow Grand, Modern Piano PIANO2: Concert Grand 2, Studio Grand 2, Mellow Grand 2, Rock Piano ELECTRIC PIANO: Classic E.P., Modern E.P., 60's E.P., Modern E.P. 2 ORGAN: Jazz Organ, Blues Organ, Ballad Organ, Gospel Organ, Church Organ, Diapason, Full Ensemble, Diapason Oct. HARPSI & MALLETS: Harpsichord, Harpsichord 2, Vibraphone, Clavi STRINGS: Slow Strings, String Pad, Warm Strings, String Ensemble CHOIR & PAD: Choir, Choir 2, New Age, Atmosphere BASS: Wood Bass, Electric Bass, Fretless Bass, W. Bass & Ride ПРОЧИЕ: 300 тембров (вкл. 12 наборов ударных)
Полифония	Макс. 256 нот	
Режимы клавиатуры	Режимы DUAL, SPLIT и «Четыре руки» с регулировкой громкости и баланса	
Реверберация	Room, Lounge, Small Hall, Concert Hall, Live Hall, Cathedral	
Эффект	Chorus, Classic Chorus, Stereo Delay, Ping Delay, Triple Delay, Tremolo, Classic Tremolo, Phaser, Rotary1, Rotary2, Rotary3, Phaser+Amp, Auto Pan+Amp	
Виртуальный настройщик	Интонировка:	Normal, Mellow 1, Mellow 2, Dynamic, Bright 1, Bright 2
	Резонанс, шум и эффекты:	Резонанс струн при нажатии правой педали, шум демфера, струнный резонанс, эффект отпускания клавиш, шум отскока клавиш, задержка молоточка, функция верхней крышки, время затухания, глубина нажатия педали заглушения
	Температура и настройка:	Равномерная, чистый мажор, чистый минор, пифагорейский строй, идеальный строй, строй Веркмейстера, строй Кирнбергера, пользовательская температура, основной тон температуры
	Прочее:	Растянутая настройка, кривая растянутой настройки, пользовательская настройка, пользовательская громкость клавиш, регулировка полупедали, минимальная сила удара
Встроенное записывающее устройство	На 3 композиции, 2 трека — общий объем около 90 000 нот	
Функции USB	Воспроизведение:	MP3, WAV, SMF
	Запись:	MP3, WAV, SMF
	Прочее:	Преобразование записанных композиций в аудиофайлы, загрузка композиций из внутренней памяти, сохранение композиций из внутренней памяти, сохранение композиций в SMF, загрузка и сохранение содержимого регистрационной памяти, переименование и удаление файлов, форматирование USB-носителя
Метроном	Размер:	1/4, 2/4, 3/4, 4/4, 5/4, 3/8, 6/8, 7/8, 9/8, 12/8 + 100 ритмов ударных
	Темп:	10 - 400 ударов/мин. (20 - 800 ударов/мин. для 8-ых ритмов)
Встроенные произведения	Демонстрационные произведения:	32 композиции
	Функция обучения:	Альфред, Бургмюллер, Черни, Баер
	Concert Magic:	88 композиций
Регистрационная память	18 ячеек	
Другие настройки и функции	Выбор кривой чувствительности, транспонирование клавиатуры/композиции, регулировка тембра (включая пользовательскую), регулировка громкости динамиков, регулировка громкости наушников, регулировка громкости линейного выхода, регулировка чувствительности записывающего устройства, регулировка эффекта затухания при нажатии правой педали в зависимости от выбранного тембра, режим "четыре руки", настройки запуска, возврат к заводским установкам, смещение нижнего регистра, включение педали для нижнего регистра, октавное смещение слоя, динамика слоя, канал MIDI, отправка команды PGM#, отключение локального звучания, передача команды PGM#, мультитембральный режим, заглушение канала, автоматическое выключение питания	
Дисплей	16-символьный 2-строчный ЖК-дисплей с подсветкой	
Педали	Сустейн (с эффектом полупедали), левая педаль, педаль sostenuto	
Разъемы	Линейный вход (L/MONO, R), Линейный выход (L/MONO, R), Наушники x 2, MIDI (IN/OUT), USB to Host, USB to Device	
Акустические системы	Динамики:	13 см x 2 НЧ-динамики (8 x 12 см) x 2 (верхние динамики)
	Выходная мощность:	20 Вт x 2
Потребляемая мощность	20 Вт (адаптер переменного тока PS-154)	
Габариты (без учета пюпитра)	1382 (Ш) x 473 (Г) x 892 (В) мм	
Масса	55 кг 121 фунт	

KAWAI

THE FUTURE OF THE PIANO

